

Registrieren.  
Bestellen.  
Profitieren.



swibox  
shop 

**swibox**  
[www.shop.swibox.ch](http://www.shop.swibox.ch)

**CONNECT AND PROTECT**

## Produktkatalog

Vorstellung unserer umfangreichen Auswahl an Industriegehäusen, Klimatisierung  
und Panel-Shop Automatisierungssystemen.

  
nvent

**HOFFMAN**  
Previously Eldon



Standschränke

01

Wandgehäuse

02

Klemmenkästen

03

Mensch-Maschine-  
Schnittstelle

04

Klimamanagement

05

Kabelmanagement

06

Allgemeines Zubehör

07

Schaltschrankautomatisierung

08

# Produktübersicht

## 01 | Standschränke



Scannen Sie den QR-Code, um den Film zur Produktreihe anzusehen

## 02 | Wandgehäuse



Scannen Sie den QR-Code, um den Film zur Produktreihe anzusehen

## 05 | Klima- management



Scannen Sie den QR-Code, um den Film zur Produktreihe anzusehen

## 06 | Kabel- management



## 03 | Klemmenkästen



Scannen Sie den QR-Code, um den Film zur Produktreihe anzusehen

## 04 | Mensch-Maschine- Schnittstelle



Scannen Sie den QR-Code, um den Film zur Produktreihe anzusehen

## 07 | Allgemeines Zubehör



Scannen Sie den QR-Code, um den Film zur Produktreihe anzusehen

## 08 | Schaltschrankau- tomatisierung



Scannen Sie den QR-Code, um den Film zur Produktreihe anzusehen

# 01

<b>Standschränke</b>			<b>10</b>
Stahlblech			12
	Anreihbar	MCS / MCD / MCS-HP	12
		MCF	36
		19", MCI	42
	Kompakt	MKS / MKD	46
	Zubehör		88
Edelstahl			60
	Anreihbar	MCSS / MCDS / MCSS-HP	60
	Kompakt	EKSS / EKDS	76
	Zubehör		88
Aluminium			234
Doppelwandig	Anreihbar	ECOM	234
Doppelwandig	Kompakt	EKOM	238
Einwandig	Kompakt	EKOM-SW	242
	Zubehör		249
Galvanisiertes Stahlblech, EMC			252
Galvanisiertes Stahlblech	Anreihbar	MCSE	252
	Zubehör		256

# 02

<b>Wandgehäuse</b>			<b>260</b>
Stahlblech			262
	Eintürig	MAS	262
	Doppeltürig	MAD	272
	Paneel	MAP	278
	Zubehör		300
Edelstahl			282
	Eintürig	ASR	282
	Doppeltürig	ADR	290
	Eintürig, integrierter Regenschutz	AFS	294
	Zubehör		300
Polyester			342
Kompakt	Schlichte / transparente Tür	UCP / UCPT	342
	Zubehör		348
Modular	Schlichte / transparente Tür	UDP / UDPT	354
	Zubehör		360
HD-Edelstahl			368
	Eintürig	HDW	368
	Zubehör		374
Galvanisiertes Stahlblech, EMC			374
Galvanisiertes Stahlblech	Eintürig	MASE	374
	Zubehör		377
Sortiment für Gefahrenbereiche	Edelstahl, Wandgehäuse	EXE-WM	378
	Zubehör		379

# 03

<b>Klemmenkästen</b>			<b>386</b>
Stahlblech	Stahlblech-Klemmenkasten	STB	388
	Edelstahl-Klemmenkasten	SSTB	390
	Zubehör		394
Aluminium	Aluminium-Klemmenkasten	HALP	398
	Zubehör		400
Polyester	Polyester-Klemmenkasten	MGRP	402
	Zubehör		404
ABS	ABS-Klemmenkasten	DABP	406
	Zubehör		409
	Kleiner ABS-Klemmenkasten	SABP	410
	Zubehör		413
	Großer ABS-Klemmenkasten	OABP	414
	Zubehör		417
Polycarbonat	Polycarbonat-Klemmenkasten	DPCP	420
	Zubehör		423
	Polycarbonat-Klemmenkasten	OPCP	424
	Zubehör		427
Sortiment für Gefahrenbereiche	Edelstahl, Klemmenkasten	EXE-SB	430
	Polyester, Klemmenkasten	EXE-NB	431

# 04

<b>Mensch-Maschine-Schnittstelle</b>			<b>432</b>
Stahlblech	Stahlblech-PC-Schrank	MCM	434
	Stahlblech-Pult	MPG	438
		MPC	442
	Zubehör		462
Edelstahl	Edelstahl-Pult	MPGS	450
		MPCS	454
	Zubehör		462
Schwenkarmsystem	Schalttafel	OICE	468
	Zubehör		472
	Schalttafel	OICP	474
	Zubehör		478
Leichtes/mittleres Schwenkarmsystem	Leichtes Schwenkarmsystem	S1	480
	Zubehör		482
	Mittleres Schwenkarmsystem	S2	490
	Zubehör		492

# 05

<b>Klimamanagement</b>			<b>500</b>
Kühlgeräte	Vertikales Kühlgerät	Slim Fit	502
	Vertikales Kühlgerät	SpectraCool Narrow	506
	Vertikales Kühlgerät	SpectraCool Innen-/Außenbereich SS	508
	Vertikales Kühlgerät	CUVN	510
	Vertikales Kühlgerät	T-Series	512
	Kühlgerät für den Außenbereich	CUON	514
	Kühlgerät für den Außenbereich	SpectraCool mit erweitertem Korrosionsschutz	516
	Dach-Kühlgerät	CUH	518
	Thermoelektrische Kühler	TE	520
Vortex	Vortex-Kühler	BP	522
	Hochtemperatur-Vortex-Kühler	HT	526
	Zubehör		528
Luft-/Wasser-Wärmetauscher	Vertikal	PWS	530
	Dach	PWD	532
Kühlgeräte	Kühleinheiten für Gefahrenbereiche	NHZ	534
	Vortex-Klimaanlage für Gefahrenbereiche	VHL	536
Lüftung	Vertikal	EF / EFP / EFA / EFAP	538
	Dach	RFU / REU	550
Heizung und Kondensationsminderung	Heizgeräte	EGK / EHG / ECH / ECHT	558
	Heizlüfter	EGL / EHV / ECR	561
	Ablasstopfen	EDA / EDAS	564
	Druckausgleich	DWP/ PVD	566
Regelbereich	Thermostat	EFR / ETR	568
	Hygrostat	ETF	572
Heizen in Gefahrenbereichen	Heizgeräte	DAHHL, HLHEAT	574
	Thermostate	HLTSTAT, HLTHERMNC	575

# 06

<b>Kabelmanagement</b>		<b>576</b>
Kabelverschraubungen		578
Vormontierte Kabelflanschplatte		582

# 07

<b>Allgemeines Zubehör</b>		<b>588</b>
Beleuchtung		590
Profile		605
Lackierung		607
Erdung		608
Dokumente		612
Busbar system		613

# 08

<b>Schaltschrankautomatisierung</b>		<b>630</b>	
	Modifikationszentrum für Schränke und Gehäuse	MODCENTER	632
	Schienen- und Kabelkanal-Schneidemaschinen	NC-CUT	634
	Kabelbearbeitungsmaschinen	PWA 1000 / PWA 5000 / PWA 6000	636



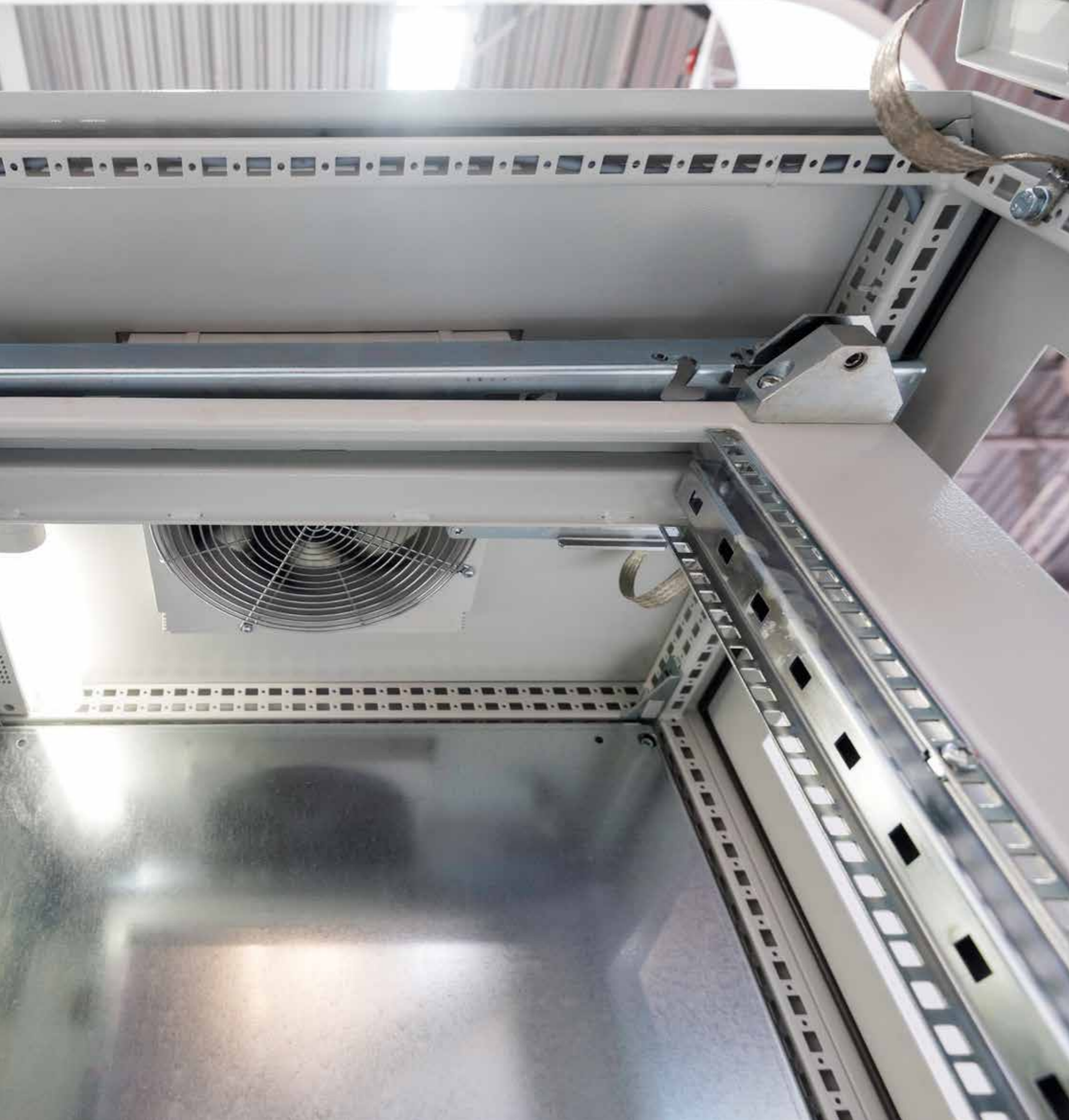

# 01 Standschränke

## Stahlblech, Innenbereich

Mit einer Tür/Doppeltür, MCS/MCD/MCS-HP.....	12
Flanschführung mit Trennschalter, MCF.....	36
19"-ICT-Gestell, MCI.....	42
Mit einer Tür/Doppeltür, MKS/MKD.....	46

## Edelstahl, Aussenbereich

Mit einer Tür/Doppeltür, MCSS/MCDS/MCSS-HP.....	60
Mit einer Tür/Doppeltür, EKSS/EKDS.....	76

## Aluminium, Aussenbereich

Anreiheschränke, doppelwand, ECOM.....	234
Kompakte, doppelwand, EKOM.....	238
Kompakte, einfachwand, EKOM-SW.....	242

## Galvanisiertes Stahlblech, EMC

Mit einer Tür, MCSE.....	252
--------------------------	-----

## Zubehör

<b>Zubehör für Stahl</b> .....	88
Montageplatten.....	90
Profile.....	102
Modulares System.....	119
19" Montage.....	124
Ablagen.....	157
Befestigung.....	160
Türen in Kompletthöhe.....	172
Schließung.....	188
Schließsystem.....	200
Türen in Teilhöhe.....	204
Anreihung und Anheben.....	212
Thermik.....	222
Verkabelung.....	225
Erdung.....	231
Schutz.....	233
<b>Zubehör für den Aluminium-Außenbereich</b> .....	249
<b>Spezielles EMC-Zubehör</b> .....	256

# Schaltschränke

## Stahlblechsortiment | Stahlblech

### Anreihbar, eintürig | MCS

IP 55 | TYPE 12, 13 | IK 10



# 01

Standschränke

1

#### Material:

Rahmen: 1.5 mm Stahlblech lackiert. Türen: 2 mm Stahlblech lackiert. Rückwand, Dach und Seitenwände: 1.5 mm Stahlblech lackiert. Montageplatte: 3 mm galvanisiertes Stahlblech. Bodenbleche: 1 mm galvanisiertes Stahlblech.

#### Rahmen:

Gekantetes und nahtgeschweißtes, offenes Profil mit 25 mm Lochraster nach DIN 43660, zusätzlich integriertes, außenliegendes Lochraster.

#### Tür:

Montiert mit vier Wechselscharnieren, die das Öffnen mit Rechts- oder Linksanschlag ermöglichen. Inklusive Türprofil mit 25 mm Lochbild.

#### Rückwand:

Wird mit M6 Torx-Schrauben befestigt. Austausch gegen zusätzliche Tür von hinten ist vorgesehen.

#### Seitenwände:

Als Zubehör lieferbar.

#### Dachblech:

Abnehmbar.

#### Schließung:

Das Vierpunkt-Stangenschloss mit 3 mm DIN Doppelbart Verriegelung greift nicht in den Schrankinnenraum hinein. Die Standardschließblende kann gegen einen Schwenkhebelgriff ausgetauscht werden. Im Kapitel Zubehör finden sich passende Profilhalbzylinder, Euro-Zylinder und weitere Einsätze.

#### Bodenbleche:

Besteht aus drei oder vier (T>600 mm) Blechen.

#### Montageplatte:

Doppelt gekantet, gleitet in die Position im Innenraum. Tiefenverstellbar in 25 mm Schritten mit Zubehör MPD02. Wird außerhalb der Schrankverpackung befestigt.

#### Erdung:

Alle Paneele sind durch die Montage geerdet und zudem mit Erdungsbolzen versehen.

#### Oberfläche:

RAL 7035, Pulver-Strukturlackierung.

#### Schutzart:

Entspricht IP 55 | TYPE 12, 13 | IK 10.

#### Montagemöglichkeiten:

Standardauslieferung zur Kombination mit anderen Schaltschränken. Steht er frei, sind Seitenwände hinzuzufügen.

#### Lieferumfang:

Rahmen mit montierter Tür, Rückwand, Dachblech, Bodenplatten, Montageplatte (nicht bei PER5-Version enthalten) und Türrahmen. Bei 400 mm breiten Gehäusen sind Montageplatte, Bodenplatten und Türprofile nicht enthalten. Bei Gehäusen mit 2200 mm Höhe werden zwei CMB-Profile in der Tiefe montiert geliefert. Lieferung beinhaltet auch Erdungsbolzen. Wird auf einer Palette geliefert, die identisch mit der Breite des Gehäuses ist, um eine Anreihung ohne Entfernung zu ermöglichen. Komplettes Verpackungsmaterial ist wiederverwertbar.



IP 55 | TYPE 12, 13 | IK 10

Mit Montageplatte

Schaltschrank Abmessung			Montageplatten Abmessung		Nutzbare Tiefe	Artikelnr.
H	B	T	h	b	t	
1800	500	500	1694	394	459	MCS18055R5
1800	600	400	1694	494	359	MCS18064R5
1800	600	500	1694	494	459	MCS18065R5
1800	600	600	1694	494	559	MCS18066R5
1800	800	400	1694	694	359	MCS18084R5
1800	800	500	1694	694	459	MCS18085R5
1800	800	600	1694	694	559	MCS18086R5
1800	1000	400	1694	894	359	MCS18104R5
1800	1000	500	1694	894	459	MCS18105R5
1800	1000	600	1694	894	559	MCS18106R5
2000	500	500	1894	394	459	MCS20055R5
2000	600	400	1894	494	359	MCS20064R5
2000	600	500	1894	494	459	MCS20065R5
2000	600	600	1894	494	559	MCS20066R5
2000	600	800	1894	494	759	MCS20068R5
2000	800	400	1894	694	359	MCS20084R5
2000	800	500	1894	694	459	MCS20085R5
2000	800	600	1894	694	559	MCS20086R5
2000	800	800	1894	694	759	MCS20088R5
2000	1000	400	1894	894	359	MCS20104R5
2000	1000	500	1894	894	459	MCS20105R5
2000	1000	600	1894	894	559	MCS20106R5
2000	1000	800	1894	894	759	MCS20108R5
2200	600	600	2094	494	559	MCS22066R5
2200	600	800	2094	494	759	MCS22068R5
2200	800	600	2094	694	559	MCS22086R5
2200	800	800	2094	694	759	MCS22088R5

Ohne Montageplatte

Schaltschrank Abmessung			
H	B	T	Artikelnr.
1800	500	500	MCS18055PER5
1800	600	400	MCS18064PER5
1800	600	500	MCS18065PER5
1800	600	600	MCS18066PER5
1800	800	400	MCS18084PER5
1800	800	500	MCS18085PER5
1800	800	600	MCS18086PER5
1800	1000	400	MCS18104PER5
1800	1000	500	MCS18105PER5
1800	1000	600	MCS18106PER5
2000	500	500	MCS20055PER5
2000	600	400	MCS20064PER5
2000	600	500	MCS20065PER5
2000	600	600	MCS20066PER5
2000	600	800	MCS20068PER5
2000	800	400	MCS20084PER5
2000	800	500	MCS20085PER5
2000	800	600	MCS20086PER5
2000	800	800	MCS20088PER5
2000	1000	400	MCS20104PER5
2000	1000	500	MCS20105PER5
2000	1000	600	MCS20106PER5
2000	1000	800	MCS20108PER5
2200	600	600	MCS22066PER5
2200	600	800	MCS22068PER5
2200	800	600	MCS22086PER5
2200	800	800	MCS22088PER5

Kabelschränke: Ohne Montageplatte, Bodenplatten und Türmontagerahmen

Schaltschrank Abmessung			
H	B	T	Artikelnr.
1800	400	400	MCS18044R5
1800	400	500	MCS18045R5
1800	400	600	MCS18046R5
2000	400	400	MCS20044R5
2000	400	500	MCS20045R5
2000	400	600	MCS20046R5
2000	400	800	MCS20048R5



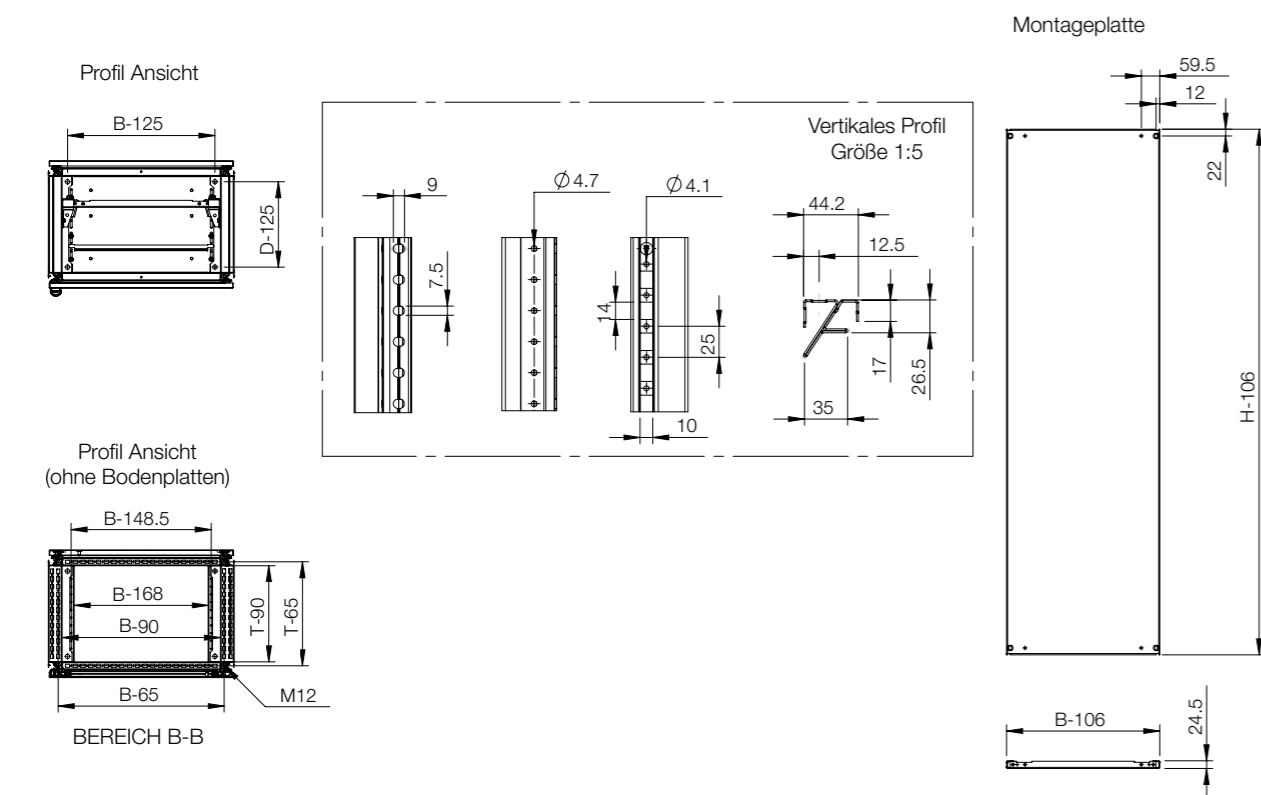
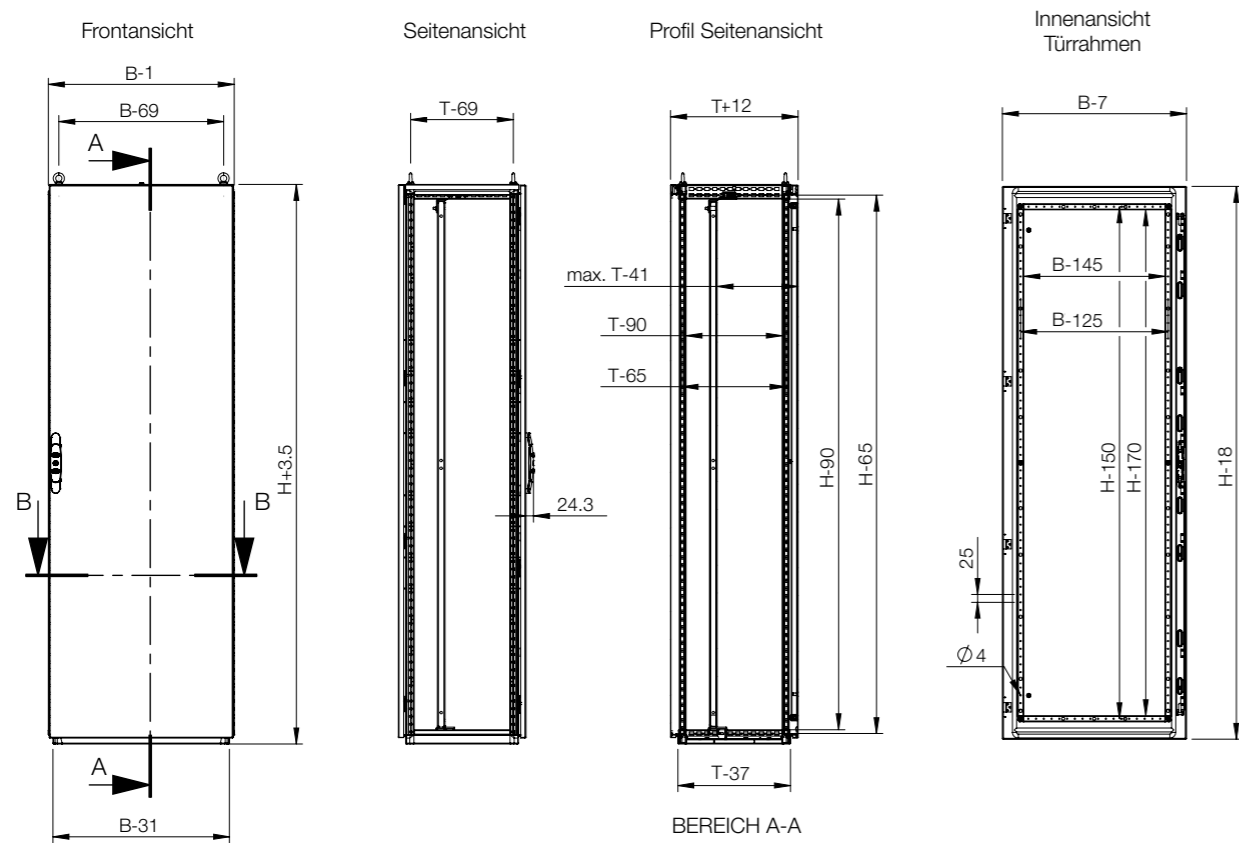

Schrank	Montage									
	H	B	T	Montageplatte	Breite Montageplatte *	Quer-Gleitschienen	Montageprofil, H	Montageprofil, B	Außenmontageprofil, Breite	Außenmontageprofil, Tiefe
MCS18044R5	1800	400	400	MP1804	-	-	CLPF1800	CLPF400	CLPO400	CLPO400
MCS18045R5	1800	400	500	MP1804	-	-	CLPF1800	CLPF400	CLPO400	CLPO500
MCS18046R5	1800	400	600	MP1804	-	-	CLPF1800	CLPF400	CLPO400	CLPO600
MCS18055R5	1800	500	500	MP1805	MPW1805	MTS500	CLPF1800	CLPF500	CLPO500	CLPO500
MCS18064R5	1800	600	400	MP1806	MPW1806	MTS600	CLPF1800	CLPF600	CLPO600	CLPO400
MCS18065R5	1800	600	500	MP1806	MPW1806	MTS600	CLPF1800	CLPF600	CLPO600	CLPO500
MCS18066R5	1800	600	600	MP1806	MPW1806	MTS600	CLPF1800	CLPF600	CLPO600	CLPO600
MCS18084R5	1800	800	400	MP1808	MPW1808	MTS800	CLPF1800	CLPF800	CLPO800	CLPO400
MCS18085R5	1800	800	500	MP1808	MPW1808	MTS800	CLPF1800	CLPF800	CLPO800	CLPO500
MCS18086R5	1800	800	600	MP1808	MPW1808	MTS800	CLPF1800	CLPF800	CLPO800	CLPO600
MCS18104R5	1800	1000	400	MP1810	MPW1810	MTS1000	CLPF1800	CLPF1000	CLPO1000	CLPO400
MCS18105R5	1800	1000	500	MP1810	MPW1810	MTS1000	CLPF1800	CLPF1000	CLPO1000	CLPO500
MCS18106R5	1800	1000	600	MP1810	MPW1810	MTS1000	CLPF1800	CLPF1000	CLPO1000	CLPO600
MCS20044R5	2000	400	400	MP2004	-	-	CLPF2000	CLPF400	CLPO400	CLPO400
MCS20045R5	2000	400	500	MP2004	-	-	CLPF2000	CLPF400	CLPO400	CLPO500
MCS20046R5	2000	400	600	MP2004	-	-	CLPF2000	CLPF400	CLPO400	CLPO600
MCS20048R5	2000	400	800	MP2004	-	-	CLPF2000	CLPF400	CLPO400	CLPO800
MCS20055R5	2000	500	500	MP2005	MPW2005	MTS500	CLPF2000	CLPF500	CLPO500	CLPO500
MCS20064R5	2000	600	400	MP2006	MPW2006	MTS600	CLPF2000	CLPF600	CLPO600	CLPO400
MCS20065R5	2000	600	500	MP2006	MPW2006	MTS600	CLPF2000	CLPF600	CLPO600	CLPO500
MCS20066R5	2000	600	600	MP2006	MPW2006	MTS600	CLPF2000	CLPF600	CLPO600	CLPO600
MCS20068R5	2000	600	800	MP2006	MPW2006	MTS600	CLPF2000	CLPF600	CLPO600	CLPO800
MCS20084R5	2000	800	400	MP2008	MPW2008	MTS800	CLPF2000	CLPF800	CLPO800	CLPO400
MCS20085R5	2000	800	500	MP2008	MPW2008	MTS800	CLPF2000	CLPF800	CLPO800	CLPO500
MCS20086R5	2000	800	600	MP2008	MPW2008	MTS800	CLPF2000	CLPF800	CLPO800	CLPO600
MCS20088R5	2000	800	800	MP2008	MPW2008	MTS800	CLPF2000	CLPF800	CLPO800	CLPO800
MCS20104R5	2000	1000	400	MP2010	MPW2010	MTS1000	CLPF2000	CLPF1000	CLPO1000	CLPO400
MCS20105R5	2000	1000	500	MP2010	MPW2010	MTS1000	CLPF2000	CLPF1000	CLPO1000	CLPO500
MCS20106R5	2000	1000	600	MP2010	MPW2010	MTS1000	CLPF2000	CLPF1000	CLPO1000	CLPO600
MCS20108R5	2000	1000	800	MP2010	MPW2010	MTS1000	CLPF2000	CLPF1000	CLPO1000	CLPO800
MCS22066R5	2200	600	600	MP2206	-	MTS600	CLPF2200	CLPF600	CLPO600	CLPO600
MCS22068R5	2200	600	800	MP2206	-	MTS600	CLPF2200	CLPF600	CLPO600	CLPO800
MCS22086R5	2200	800	600	MP2208	-	MTS800	CLPF2200	CLPF800	CLPO800	CLPO600
MCS22088R5	2200	800	800	MP2208	-	MTS800	CLPF2200	CLPF800	CLPO800	CLPO800

\* MTS ist erforderlich.

Schrank	Montage						
	H	B	T	Montageprofil, T	Click-in-Profil, B	Click-in-Profil, T	Seitliche Montageleisten
MCS18044R5	1800	400	400	CLPF400	CLPK400	CLPK400	CMB402
MCS18045R5	1800	400	500	CLPF500	CLPK400	CLPK500	CMB502
MCS18046R5	1800	400	600	CLPF600	CLPK400	CLPK600	CMB602
MCS18055R5	1800	500	500	CLPF500	CLPK500	CLPK500	CMB502
MCS18064R5	1800	600	400	CLPF400	CLPK600	CLPK400	CMB402
MCS18065R5	1800	600	500	CLPF500	CLPK600	CLPK500	CMB502
MCS18066R5	1800	600	600	CLPF600	CLPK600	CLPK600	CMB602
MCS18084R5	1800	800	400	CLPF400	CLPK800	CLPK400	CMB402
MCS18085R5	1800	800	500	CLPF500	CLPK800	CLPK500	CMB502
MCS18086R5	1800	800	600	CLPF600	CLPK800	CLPK600	CMB602
MCS18104R5	1800	1000	400	CLPF400	CLPK1000	CLPK400	CMB402
MCS18105R5	1800	1000	500	CLPF500	CLPK1000	CLPK500	CMB502
MCS18106R5	1800	1000	600	CLPF600	CLPK1000	CLPK600	CMB602
MCS20044R5	2000	400	400	CLPF400	CLPK400	CLPK400	CMB402
MCS20045R5	2000	400	500	CLPF500	CLPK400	CLPK500	CMB502
MCS20046R5	2000	400	600	CLPF600	CLPK400	CLPK600	CMB602
MCS20048R5	2000	400	800	CLPF800	CLPK400	CLPK800	CMB802
MCS20055R5	2000	500	500	CLPF500	CLPK500	CLPK500	CMB502
MCS20064R5	2000	600	400	CLPF400	CLPK600	CLPK400	CMB402
MCS20065R5	2000	600	500	CLPF500	CLPK600	CLPK500	CMB502
MCS20066R5	2000	600	600	CLPF600	CLPK600	CLPK600	CMB602
MCS20068R5	2000	600	800	CLPF800	CLPK600	CLPK800	CMB802
MCS20084R5	2000	800	400	CLPF400	CLPK800	CLPK400	CMB402
MCS20085R5	2000	800	500	CLPF500	CLPK800	CLPK500	CMB502
MCS20086R5	2000	800	600	CLPF600	CLPK800	CLPK600	CMB602
MCS20088R5	2000	800	800	CLPF800	CLPK800	CLPK800	CMB802
MCS20104R5	2000	1000	400	CLPF400	CLPK1000	CLPK400	CMB402
MCS20105R5	2000	1000	500	CLPF500	CLPK1000	CLPK500	CMB502
MCS20106R5	2000	1000	600	CLPF600	CLPK1000	CLPK600	CMB602
MCS20108R5	2000	1000	800	CLPF800	CLPK1000	CLPK800	CMB802
MCS22066R5	2200	600	600	CLPF600	CLPK600	CLPK600	CMB602
MCS22068R5	2200	600	800	CLPF800	CLPK600	CLPK800	CMB802
MCS22086R5	2200	800	600	CLPF600	CLPK800	CLPK600	CMB602
MCS22088R5	2200	800	800	CLPF800	CLPK800	CLPK800	CMB802



Schränk	Montage								
	H	B	T	Schwenkrahmen in voller Höhe *	Zentrierter Schwenkrahmen *	Seitlich montierter Schwenkrahmen *	Schwenkrahmen Quer-Stützleisten	Montageprofile (19") **	Bodenprofile für die Anbringung von 19"-Montageprofilen
MCS18044R5	1800	400	400	-	-	-	-	-	-
MCS18045R5	1800	400	500	-	-	-	-	-	-
MCS18046R5	1800	400	600	-	-	-	-	-	-
MCS18055R5	1800	500	500	-	-	-	-	-	-
MCS18064R5	1800	600	400	ESFC366	-	-	ESFB06	CIP38	CIB600
MCS18065R5	1800	600	500	ESFC366	-	-	ESFB06	CIP38	CIB600
MCS18066R5	1800	600	600	ESFC366	-	-	ESFB06	CIP38	CIB600
MCS18084R5	1800	800	400	ESFC366	ESFM368	ESFS368	ESFB08	CIP38	CIB800
MCS18085R5	1800	800	500	ESFC366	ESFM368	ESFS368	ESFB08	CIP38	CIB800
MCS18086R5	1800	800	600	ESFC366	ESFM368	ESFS368	ESFB08	CIP38	CIB800
MCS18104R5	1800	1000	400	ESFC366	ESFM368	ESFS368	ESFB10	-	-
MCS18105R5	1800	1000	500	ESFC366	ESFM368	ESFS368	ESFB10	-	-
MCS18106R5	1800	1000	600	ESFC366	ESFM368	ESFS368	ESFB10	-	-
MCS20044R5	2000	400	400	-	-	-	-	-	-
MCS20045R5	2000	400	500	-	-	-	-	-	-
MCS20046R5	2000	400	600	-	-	-	-	-	-
MCS20048R5	2000	400	800	-	-	-	-	-	-
MCS20055R5	2000	500	500	-	-	-	-	-	-
MCS20064R5	2000	600	400	ESFC406	-	-	ESFB06	CIP42	CIB600
MCS20065R5	2000	600	500	ESFC406	-	-	ESFB06	CIP42	CIB600
MCS20066R5	2000	600	600	ESFC406	-	-	ESFB06	CIP42	CIB600
MCS20068R5	2000	600	800	ESFC406	-	-	ESFB06	CIP42	CIB600
MCS20084R5	2000	800	400	ESFC406	ESFM408	ESFS408	ESFB08	CIP42	CIB800
MCS20085R5	2000	800	500	ESFC406	ESFM408	ESFS408	ESFB08	CIP42	CIB800
MCS20086R5	2000	800	600	ESFC406	ESFM408	ESFS408	ESFB08	CIP42	CIB800
MCS20088R5	2000	800	800	ESFC406	ESFM408	ESFS408	ESFB08	CIP42	CIB800
MCS20104R5	2000	1000	400	ESFC406	ESFM408	ESFS408	ESFB10	-	-
MCS20105R5	2000	1000	500	ESFC406	ESFM408	ESFS408	ESFB10	-	-
MCS20106R5	2000	1000	600	ESFC406	ESFM408	ESFS408	ESFB10	-	-
MCS20108R5	2000	1000	800	ESFC406	ESFM408	ESFS408	ESFB10	-	-
MCS22066R5	2200	600	600	ESFC456	-	-	ESFB06	CIP47	CIB600
MCS22068R5	2200	600	800	ESFC456	-	-	ESFB06	CIP47	CIB600
MCS22086R5	2200	800	600	ESFC456	ESFM458	ESFS458	ESFB08	CIP47	CIB800
MCS22088R5	2200	800	800	ESFC456	ESFM458	ESFS458	ESFB08	CIP47	CIB800

\* ESFB ist erforderlich.  
\*\* CIB, CID oder CIWR sind erforderlich.



Schränk	Befestigung								
	H	B	T	Sockel vorne/hinten (Höhe 100 mm)	Sockel für Seitenpaneele (Höhe 100 mm)	Sockel vorne/hinten (Höhe 200 mm)	Sockel für Seitenpaneele (Höhe 200 mm)	Sockel vorne/hinten mit Lüftung (Höhe 100 mm)	
MCS18044R5	1800	400	400	PF1040	PS1040	PF2040	PS2040	PV1040	
MCS18045R5	1800	400	500	PF1040	PS1050	PF2040	PS2050	PV1040	
MCS18046R5	1800	400	600	PF1040	PS1060	PF2040	PS2060	PV1040	
MCS18055R5	1800	500	500	PF1050	PS1050	PF2050	PS2050	-	
MCS18064R5	1800	600	400	PF1060	PS1040	PF2060	PS2040	PV1060	
MCS18065R5	1800	600	500	PF1060	PS1050	PF2060	PS2050	PV1060	
MCS18066R5	1800	600	600	PF1060	PS1060	PF2060	PS2060	PV1060	
MCS18084R5	1800	800	400	PF1080	PS1040	PF2080	PS2040	PV1080	
MCS18085R5	1800	800	500	PF1080	PS1050	PF2080	PS2050	PV1080	
MCS18086R5	1800	800	600	PF1080	PS1060	PF2080	PS2060	PV1080	
MCS18104R5	1800	1000	400	PF1100	PS1040	PF2100	PS2040	PV1100	
MCS18105R5	1800	1000	500	PF1100	PS1050	PF2100	PS2050	PV1100	
MCS18106R5	1800	1000	600	PF1100	PS1060	PF2100	PS2060	PV1100	
MCS20044R5	2000	400	400	PF1040	PS1040	PF2040	PS2040	PV1040	
MCS20045R5	2000	400	500	PF1040	PS1050	PF2040	PS2050	PV1040	
MCS20046R5	2000	400	600	PF1040	PS1060	PF2040	PS2060	PV1040	
MCS20048R5	2000	400	800	PF1040	PS1080	PF2040	PS2080	PV1040	
MCS20055R5	2000	500	500	PF1050	PS1050	PF2050	PS2050	-	
MCS20064R5	2000	600	400	PF1060	PS1040	PF2060	PS2040	PV1060	
MCS20065R5	2000	600	500	PF1060	PS1050	PF2060	PS2050	PV1060	
MCS20066R5	2000	600	600	PF1060	PS1060	PF2060	PS2060	PV1060	
MCS20068R5	2000	600	800	PF1060	PS1080	PF2060	PS2080	PV1060	
MCS20084R5	2000	800	400	PF1080	PS1040	PF2080	PS2040	PV1080	
MCS20085R5	2000	800	500	PF1080	PS1050	PF2080	PS2050	PV1080	
MCS20086R5	2000	800	600	PF1080	PS1060	PF2080	PS2060	PV1080	
MCS20088R5	2000	800	800	PF1080	PS1080	PF2080	PS2080	PV1080	
MCS20104R5	2000	1000	400	PF1100	PS1040	PF2100	PS2040	PV1100	
MCS20105R5	2000	1000	500	PF1100	PS1050	PF2100	PS2050	PV1100	
MCS20106R5	2000	1000	600	PF1100	PS1060	PF2100	PS2060	PV1100	
MCS20108R5	2000	1000	800	PF1100	PS1080	PF2100	PS2080	PV1100	
MCS22066R5	2200	600	600	PF1060	PS1060	PF2060	PS2060	PV1060	
MCS22068R5	2200	600	800	PF1060	PS1080	PF2060	PS2080	PV1060	
MCS22086R5	2200	800	600	PF1080	PS1060	PF2080	PS2060	PV1080	
MCS22088R5	2200	800	800	PF1080	PS1080	PF2080	PS2080	PV1080	

Schrank	Thermo			Kabel			
	H	B	T	Ventilationsdach	Kabelabfangschiene (unter Bodenplatte montiert)	Kabelabfangschiene (über Bodenplatte montiert)	Ventilierte Bodenplatten
MCS18044R5	1800	400	400	-	CABP400	CAB400	-
MCS18045R5	1800	400	500	-	CABP400	CAB400	-
MCS18046R5	1800	400	600	-	CABP400	CAB400	-
MCS18055R5	1800	500	500	CVR0505R5	CABP500	-	-
MCS18064R5	1800	600	400	CVR0604R5	CABP600	CAB600	CVB0604
MCS18065R5	1800	600	500	CVR0605R5	CABP600	CAB600	CVB0605
MCS18066R5	1800	600	600	CVR0606R5	CABP600	CAB600	CVB0606
MCS18084R5	1800	800	400	CVR0804R5	CABP800	CAB800	CVB0804
MCS18085R5	1800	800	500	CVR0805R5	CABP800	CAB800	CVB0805
MCS18086R5	1800	800	600	CVR0806R5	CABP800	CAB800	CVB0806
MCS18104R5	1800	1000	400	CVR1004R5	CABP1000	CAB1000	CVB1004
MCS18105R5	1800	1000	500	CVR1005R5	CABP1000	CAB1000	CVB1005
MCS18106R5	1800	1000	600	CVR1006R5	CABP1000	CAB1000	CVB1006
MCS20044R5	2000	400	400	-	CABP400	CAB400	-
MCS20045R5	2000	400	500	-	CABP400	CAB400	-
MCS20046R5	2000	400	600	-	CABP400	CAB400	-
MCS20048R5	2000	400	800	-	CABP400	CAB400	-
MCS20055R5	2000	500	500	CVR0505R5	CABP500	-	-
MCS20064R5	2000	600	400	CVR0604R5	CABP600	CAB600	CVB0604
MCS20065R5	2000	600	500	CVR0605R5	CABP600	CAB600	CVB0605
MCS20066R5	2000	600	600	CVR0606R5	CABP600	CAB600	CVB0606
MCS20068R5	2000	600	800	CVR0608R5	CABP600	CAB600	CVB0608
MCS20084R5	2000	800	400	CVR0804R5	CABP800	CAB800	CVB0804
MCS20085R5	2000	800	500	CVR0805R5	CABP800	CAB800	CVB0805
MCS20086R5	2000	800	600	CVR0806R5	CABP800	CAB800	CVB0806
MCS20088R5	2000	800	800	CVR0808R5	CABP800	CAB800	CVB0808
MCS20104R5	2000	1000	400	CVR1004R5	CABP1000	CAB1000	CVB1004
MCS20105R5	2000	1000	500	CVR1005R5	CABP1000	CAB1000	CVB1005
MCS20106R5	2000	1000	600	CVR1006R5	CABP1000	CAB1000	CVB1006
MCS20108R5	2000	1000	800	CVR1008R5	CABP1000	CAB1000	CVB1008
MCS22066R5	2200	600	600	CVR0606R5	CABP600	CAB600	CVB0606
MCS22068R5	2200	600	800	CVR0608R5	CABP600	CAB600	CVB0608
MCS22086R5	2200	800	600	CVR0806R5	CABP800	CAB800	CVB0806
MCS22088R5	2200	800	800	CVR0808R5	CABP800	CAB800	CVB0808

Schrank	Türen			Anreihung				
	H	B	T	Einfache Tür *	Verglaste Tür *	Innentür	Seitenwände	Trennwand **
MCS18044R5	1800	400	400	-	-	-	SPM1804R5	SPD1804
MCS18045R5	1800	400	500	-	-	-	SPM1805R5	SPD1805
MCS18046R5	1800	400	600	-	-	-	SPM1806R5	SPD1806
MCS18055R5	1800	500	500	DN1805R5	-	-	SPM1805R5	SPD1805
MCS18064R5	1800	600	400	DN1806R5	DNG1806R5	DI1806R5	SPM1804R5	SPD1804
MCS18065R5	1800	600	500	DN1806R5	DNG1806R5	DI1806R5	SPM1805R5	SPD1805
MCS18066R5	1800	600	600	DN1806R5	DNG1806R5	DI1806R5	SPM1806R5	SPD1806
MCS18084R5	1800	800	400	DN1808R5	DNG1808R5	DI1808R5	SPM1804R5	SPD1804
MCS18085R5	1800	800	500	DN1808R5	DNG1808R5	DI1808R5	SPM1805R5	SPD1805
MCS18086R5	1800	800	600	DN1808R5	DNG1808R5	DI1808R5	SPM1806R5	SPD1806
MCS18104R5	1800	1000	400	DN1810R5	-	-	SPM1804R5	SPD1804
MCS18105R5	1800	1000	500	DN1810R5	-	-	SPM1805R5	SPD1805
MCS18106R5	1800	1000	600	DN1810R5	-	-	SPM1806R5	SPD1806
MCS20044R5	2000	400	400	-	-	-	SPM2004R5	SPD2004
MCS20045R5	2000	400	500	-	-	-	SPM2005R5	SPD2005
MCS20046R5	2000	400	600	-	-	-	SPM2006R5	SPD2006
MCS20048R5	2000	400	800	-	-	-	SPM2008R5	SPD2008
MCS20055R5	2000	500	500	DN2005R5	-	-	SPM2005R5	SPD2005
MCS20064R5	2000	600	400	DN2006R5	DNG2006R5	DI2006R5	SPM2004R5	SPD2004
MCS20065R5	2000	600	500	DN2006R5	DNG2006R5	DI2006R5	SPM2005R5	SPD2005
MCS20066R5	2000	600	600	DN2006R5	DNG2006R5	DI2006R5	SPM2006R5	SPD2006
MCS20068R5	2000	600	800	DN2006R5	DNG2006R5	DI2006R5	SPM2008R5	SPD2008
MCS20084R5	2000	800	400	DN2008R5	DNG2008R5	DI2008R5	SPM2004R5	SPD2004
MCS20085R5	2000	800	500	DN2008R5	DNG2008R5	DI2008R5	SPM2005R5	SPD2005
MCS20086R5	2000	800	600	DN2008R5	DNG2008R5	DI2008R5	SPM2006R5	SPD2006
MCS20088R5	2000	800	800	DN2008R5	DNG2008R5	DI2008R5	SPM2008R5	SPD2008
MCS20104R5	2000	1000	400	DN2010R5	-	-	SPM2004R5	SPD2004
MCS20105R5	2000	1000	500	DN2010R5	-	-	SPM2005R5	SPD2005
MCS20106R5	2000	1000	600	DN2010R5	-	-	SPM2006R5	SPD2006
MCS20108R5	2000	1000	800	DN2010R5	-	-	SPM2008R5	SPD2008
MCS22066R5	2200	600	600	DN2206R5	DNG2206R5	DI2206R5	SPM2206R5	SPD2206
MCS22068R5	2200	600	800	DN2206R5	DNG2206R5	DI2206R5	SPM2208R5	SPD2208
MCS22086R5	2200	800	600	DN2208R5	DNG2208R5	DI2208R5	SPM2206R5	SPD2206
MCS22088R5	2200	800	800	DN2208R5	DNG2208R5	DI2208R5	SPM2208R5	SPD2208

\* DNMK ist erforderlich für zusätzliche Tür.  
\*\* CCJ ist erforderlich.

# Schaltschränke

## Stahlblechsortiment | Stahlblech

### Anreihbar, doppeltürig | MCD

IP 55 | TYPE 12, 13 | IK 10



# 01

Standsschränke

#### Material:

Rahmen: 1.5 mm Stahlblech lackiert. Türen: 2 mm Stahlblech lackiert. Rückwand, Dach und Seitenwände: 1.5 mm Stahlblech lackiert. Montageplatte: 3 mm galvanisiertes Stahlblech. Bodenplatte: 1 mm galvanisiertes Stahlblech.

#### Rahmen:

Gekantetes und nahtgeschweißtes offenes Profil mit 25 mm Lochraster nach DIN 43660. Zusätzlich integriertes, außenliegendes Lochraster.

#### Türen:

Montiert mit vier Scharnieren und Türmontagerahmen mit 25 mm Lochraster, Türanschlag kann nicht umgekehrt werden. Türen für linkshändiges Öffnen sind getrennt zu bestellen.

#### Rückwand:

Mit M6 Torx-Schrauben zu befestigen. Austausch gegen rückwärtige Tür vorgesehen. Geteilte Rückwände bei 1600 mm breiten Schränken.

#### Seitenwände:

Als Zubehör lieferbar.

#### Dachblech:

Abnehmbar.

#### Schließung:

Schließgestänge 4-Punkt-Verriegelung in der Haupttür und 2-Punkt-Verriegelung in der Nebentür. Standard 3 mm Doppelbart-Einsatz. Kann gegen Standardeinsätze oder Euro-Zylinder, T-Griffe oder einen Schwenkhebelgriff ausgetauscht werden.

#### Bodenbleche:

Bestehen aus drei oder vier (T>600 mm) Stahlblechen.

#### Montageplatte:

Doppelt gekantet, gleitet in den Innenraum, durchgehend tiefenverstellbar in 25 mm Schritten mit Zubehör MPD02. Wird außerhalb der Schrankverpackung befestigt.

#### Erdung:

Alle Paneele sind durch die Montage geerdet und zusätzlich mit einem separaten Erdungsbolzen ausgestattet.

#### Oberfläche:

RAL 7035, Pulver-Strukturlackierung.

#### Schutzart:

Entspricht IP 55 | TYPE 12, 13 | IK 10.

#### Montagemöglichkeiten:

Wird standardmäßig für die Anreihung geliefert. Steht er frei, sind Seitenwände hinzuzufügen.

#### Lieferumfang:

Rahmen mit passenden Türen, Rückwand, Dachblech, Bodenplatte, Montageplatte und Türmontagerahmen und Erdungsbolzen. Bei Schaltschränken in 2200 mm Höhe, werden zwei CMB Profile in der Tiefe montiert mitgeliefert. Lieferung auf einer Palette mit den Maßen der Schrankbreite. Schränke können auf der Palette angereicht werden. Das Verpackungsmaterial ist wiederverwertbar.



IP 55 | TYPE 12, 13 | IK 10

Mit Montageplatte

Schaltschrank Abmessung			Montageplatten Abmessung		Nutzbare Tiefe	Artikelnr.
H	B	T	h	b	t	
1800	800	500	1694	694	459	MCD18085R5
1800	1000	400	1694	894	359	MCD18104R5
1800	1000	500	1694	894	459	MCD18105R5
1800	1200	400	1694	1094	359	MCD18124R5
1800	1200	500	1694	1094	459	MCD18125R5
1800	1200	600	1694	1094	559	MCD18126R5
1800	1600	400	1694	1494	359	MCD18164R5
2000	800	500	1894	694	459	MCD20085R5
2000	1000	400	1894	894	359	MCD20104R5
2000	1000	500	1894	894	459	MCD20105R5
2000	1000	600	1894	894	559	MCD20106R5
2000	1000	800	1894	894	759	MCD20108R5
2000	1200	400	1894	1094	359	MCD20124R5
2000	1200	500	1894	1094	459	MCD20125R5
2000	1200	600	1894	1094	559	MCD20126R5
2000	1200	800	1894	1094	759	MCD20128R5
2000	1600	400	1894	1494	359	MCD20164R5
2000	1600	500	1894	1494	459	MCD20165R5
2000	1600	600	1894	1494	559	MCD20166R5
2200	1000	600	2094	894	559	MCD22106R5
2200	1200	600	2094	1094	559	MCD22126R5

Ohne Montageplatte

Schaltschrank Abmessung			
H	B	T	Artikelnr.
1800	800	500	MCD18085PER5
1800	1000	400	MCD18104PER5
1800	1000	500	MCD18105PER5
1800	1200	400	MCD18124PER5
1800	1200	500	MCD18125PER5
1800	1200	600	MCD18126PER5
1800	1600	400	MCD18164PER5
2000	800	500	MCD20085PER5
2000	1000	400	MCD20104PER5
2000	1000	500	MCD20105PER5
2000	1000	600	MCD20106PER5
2000	1000	800	MCD20108PER5
2000	1200	400	MCD20124PER5
2000	1200	500	MCD20125PER5
2000	1200	600	MCD20126PER5
2000	1200	800	MCD20128PER5
2000	1600	400	MCD20164PER5
2000	1600	500	MCD20165PER5
2000	1600	600	MCD20166PER5
2200	1000	600	MCD22106PER5
2200	1200	600	MCD22126PER5

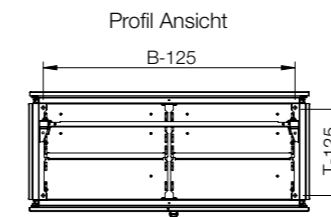
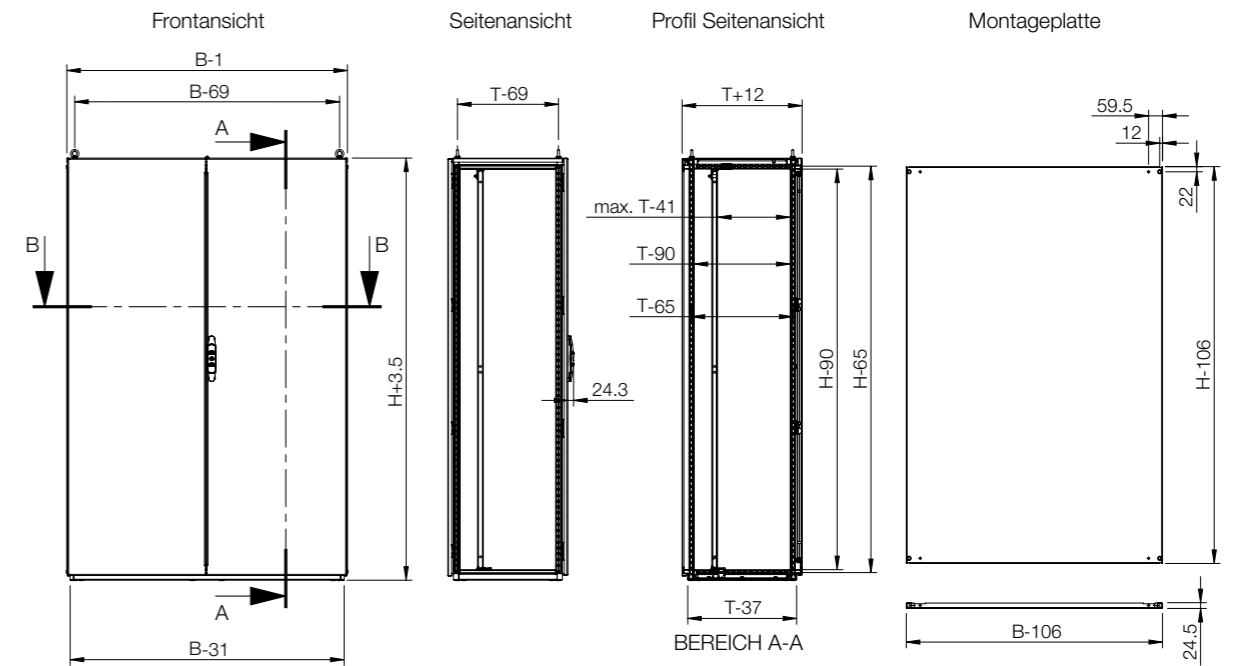

Innenansicht linke Tür

Innenansicht rechte Tür

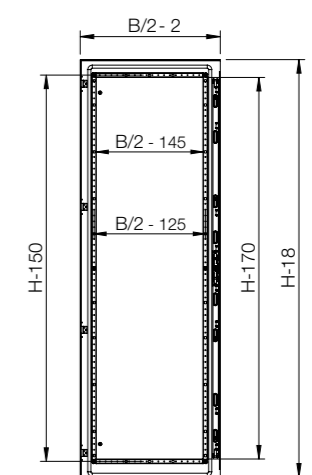
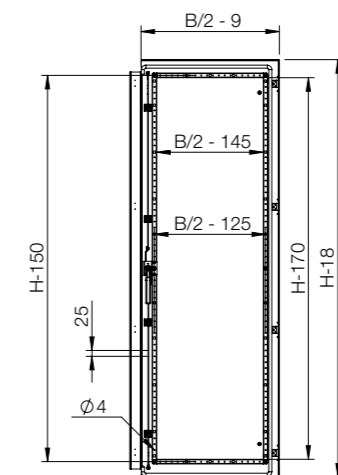

Profil Ansicht (ohne Bodenplatten)

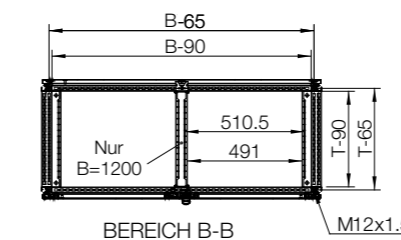

Profil Ansicht B=1600 (ohne Bodenplatten)

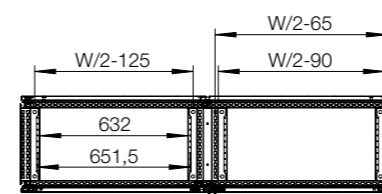

BEREICH C-C

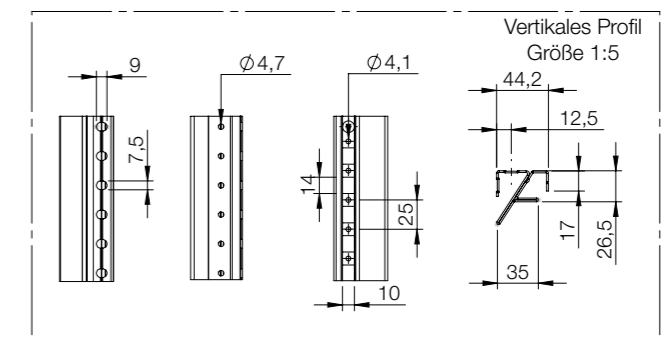



Schrank	Montage					
	H	B	T	Montageplatte	Breite Montageplatte *	Quer-Gleitschienen
MCD18085R5	1800	800	500	MP1808	MPW1808	MTS800
MCD18104R5	1800	1000	400	MP1810	MPW1810	MTS1000
MCD18105R5	1800	1000	500	MP1810	MPW1810	MTS1000
MCD18124R5	1800	1200	400	MP1812	MPW1812	MTS1200
MCD18125R5	1800	1200	500	MP1812	MPW1812	MTS1200
MCD18126R5	1800	1200	600	MP1812	MPW1812	MTS1200
MCD18164R5	1800	1600	400	MP1816	MPW1816	MTS1600
MCD20085R5	2000	800	500	MP2008	MPW2008	MTS800
MCD20104R5	2000	1000	400	MP2010	MPW2010	MTS1000
MCD20105R5	2000	1000	500	MP2010	MPW2010	MTS1000
MCD20106R5	2000	1000	600	MP2010	MPW2010	MTS1000
MCD20108R5	2000	1000	800	MP2010	MPW2010	MTS1000
MCD20124R5	2000	1200	400	MP2012	MPW2012	MTS1200
MCD20125R5	2000	1200	500	MP2012	MPW2012	MTS1200
MCD20126R5	2000	1200	600	MP2012	MPW2012	MTS1200
MCD20128R5	2000	1200	800	MP2012	MPW2012	MTS1200
MCD20164R5	2000	1600	400	MP2016	MPW2016	MTS1600
MCD20165R5	2000	1600	500	MP2016	MPW2016	MTS1600
MCD20166R5	2000	1600	600	MP2016	MPW2016	MTS1600
MCD22106R5	2200	1000	600	MP2210	-	-
MCD22126R5	2200	1200	600	MP2212	-	-

\* MTS ist erforderlich.



Schrank	Montage						Türen	
	H	B	T	Tiefentrennsteg	Vertikale Trennleiste	Befestigungswinkel	Einfache Tür, links *	Einfache Tür, rechts *
MCD18085R5	1800	800	500	VBD500	VB1800	VBK04	DN1804LR5	DN1804RR5
MCD18104R5	1800	1000	400	VBD400	VB1800	VBK04	DN1805LR5	DN1805RR5
MCD18105R5	1800	1000	500	VBD500	VB1800	VBK04	DN1805LR5	DN1805RR5
MCD18124R5	1800	1200	400	VBD400	VB1800	VBK1200	DN1806LR5	DN1806RR5
MCD18125R5	1800	1200	500	VBD500	VB1800	VBK1200	DN1806LR5	DN1806RR5
MCD18126R5	1800	1200	600	VBD600	VB1800	VBK1200	DN1806LR5	DN1806RR5
MCD18164R5	1800	1600	400	VBD400	VB1800	VBK1600	DN1808LR5	DN1808RR5
MCD20085R5	2000	800	500	VBD500	VB2000	VBK04	DN2004LR5	DN2004RR5
MCD20104R5	2000	1000	400	VBD400	VB2000	VBK04	DN2005LR5	DN2005RR5
MCD20105R5	2000	1000	500	VBD500	VB2000	VBK04	DN2005LR5	DN2005RR5
MCD20106R5	2000	1000	600	VBD600	VB2000	VBK04	DN2005LR5	DN2005RR5
MCD20108R5	2000	1000	800	VBD800	VB2000	VBK04	DN2005LR5	DN2005RR5
MCD20124R5	2000	1200	400	VBD400	VB2000	VBK1200	DN2006LR5	DN2006RR5
MCD20125R5	2000	1200	500	VBD500	VB2000	VBK1200	DN2006LR5	DN2006RR5
MCD20126R5	2000	1200	600	VBD600	VB2000	VBK1200	DN2006LR5	DN2006RR5
MCD20128R5	2000	1200	800	VBD800	VB2000	VBK1200	DN2006LR5	DN2006RR5
MCD20164R5	2000	1600	400	VBD400	VB2000	VBK1600	DN2008LR5	DN2008RR5
MCD20165R5	2000	1600	500	VBD500	VB2000	VBK1600	DN2008LR5	DN2008RR5
MCD20166R5	2000	1600	600	VBD600	VB2000	VBK1600	DN2008LR5	DN2008RR5
MCD22106R5	2200	1000	600	VBD600	VB2200	VBK04	DN2205LR5	DN2205RR5
MCD22126R5	2200	1200	600	VBD600	VB2200	VBK1200	DN2206LR5	DN2206RR5

\* DNMK ist erforderlich für zusätzliche Tür.



Schrank	Montage										
	H	B	T	Montageprofil, H	Montageprofil, B	Montageprofil, T	Click-in-Profil, B	Click-in-Profil, T	Seitliche Montageleisten	Außenmontageprofil, Breite	Außenmontageprofil, Tiefe
MCD18085R5	1800	800	500	CLPF1800	CLPF800	CLPF500	CLPK800	CLPK500	CMB502	CLPO800	CLPO500
MCD18104R5	1800	1000	400	CLPF1800	CLPF1000	CLPF400	CLPK1000	CLPK400	CMB402	CLPO1000	CLPO400
MCD18105R5	1800	1000	500	CLPF1800	CLPF1000	CLPF500	CLPK1000	CLPK500	CMB502	CLPO1000	CLPO500
MCD18124R5	1800	1200	400	CLPF1800	CLPF1200	CLPF400	CLPK1200	CLPK400	CMB402	CLPO1200	CLPO400
MCD18125R5	1800	1200	500	CLPF1800	CLPF1200	CLPF500	CLPK1200	CLPK500	CMB502	CLPO1200	CLPO500
MCD18126R5	1800	1200	600	CLPF1800	CLPF1200	CLPF600	CLPK1200	CLPK600	CMB602	CLPO1200	CLPO600
MCD18164R5	1800	1600	400	CLPF1800	CLPF1600	CLPF400	-	CLPK400	CMB402	-	CLPO400
MCD20085R5	2000	800	500	CLPF2000	CLPF800	CLPF500	CLPK800	CLPK500	CMB502	CLPO800	CLPO500
MCD20104R5	2000	1000	400	CLPF2000	CLPF1000	CLPF400	CLPK1000	CLPK400	CMB402	CLPO1000	CLPO400
MCD20105R5	2000	1000	500	CLPF2000	CLPF1000	CLPF500	CLPK1000	CLPK500	CMB502	CLPO1000	CLPO500
MCD20106R5	2000	1000	600	CLPF2000	CLPF1000	CLPF600	CLPK1000	CLPK600	CMB602	CLPO1000	CLPO600
MCD20108R5	2000	1000	800	CLPF2000	CLPF1000	CLPF800	CLPK1000	CLPK800	CMB802	CLPO1000	CLPO800
MCD20124R5	2000	1200	400	CLPF2000	CLPF1200	CLPF400	CLPK1200	CLPK400	CMB402	CLPO1200	CLPO400
MCD20125R5	2000	1200	500	CLPF2000	CLPF1200	CLPF500	CLPK1200	CLPK500	CMB502	CLPO1200	CLPO500
MCD20126R5	2000	1200	600	CLPF2000	CLPF1200	CLPF600	CLPK1200	CLPK600	CMB602	CLPO1200	CLPO600
MCD20128R5	2000	1200	800	CLPF2000	CLPF1200	CLPF800	CLPK1200	CLPK800	CMB802	CLPO1200	CLPO800
MCD20164R5	2000	1600	400	CLPF2000	CLPF1600	CLPF400	-	CLPK400	CMB402	-	CLPO400
MCD20165R5	2000	1600	500	CLPF2000	CLPF1600	CLPF500	-	CLPK500	CMB502	-	CLPO500
MCD20166R5	2000	1600	600	CLPF2000	CLPF1600	CLPF600	-	CLPK600	CMB602	-	CLPO600
MCD22106R5	2200	1000	600	CLPF2200	CLPF1000	CLPF600	CLPK1000	CLPK600	CMB602	CLPO1000	CLPO600
MCD22126R5	2200	1200	600	CLPF2200	CLPF1200	CLPF600	CLPK1200	CLPK600	CMB602	CLPO1200	CLPO600



Schrank	Befestigung						Thermo Ventilationsdach		
	H	B	T	Sockel vorne/hinten (Höhe 100 mm)	Sockel für Seitenpaneele (Höhe 100 mm)	Sockel vorne/hinten (Höhe 200 mm)		Sockel für Seitenpaneele (Höhe 200 mm)	Sockel vorne/hinten mit Lüftung (Höhe 100 mm)
MCD18085R5	1800	800	500	PF1080	PS1050	PF2080	PS2050	PV1080	CVR0805R5
MCD18104R5	1800	1000	400	PF1100	PS1040	PF2100	PS2040	PV1100	CVR1004R5
MCD18105R5	1800	1000	500	PF1100	PS1050	PF2100	PS2050	PV1100	CVR1005R5
MCD18124R5	1800	1200	400	PF1120	PS1040	PF2120	PS2040	PV1120	CVR1204R5
MCD18125R5	1800	1200	500	PF1120	PS1050	PF2120	PS2050	PV1120	CVR1205R5
MCD18126R5	1800	1200	600	PF1120	PS1060	PF2120	PS2060	PV1120	CVR1206R5
MCD18164R5	1800	1600	400	2x PF1080	PS1040	2x PF2080	PS2040	2x PV1080	CVR1604R5
MCD20085R5	2000	800	500	PF1080	PS1050	PF2080	PS2050	PV1080	CVR0805R5
MCD20104R5	2000	1000	400	PF1100	PS1040	PF2100	PS2040	PV1100	CVR1004R5
MCD20105R5	2000	1000	500	PF1100	PS1050	PF2100	PS2050	PV1100	CVR1005R5
MCD20106R5	2000	1000	600	PF1100	PS1060	PF2100	PS2060	PV1100	CVR1006R5
MCD20108R5	2000	1000	800	PF1100	PS1080	PF2100	PS2080	PV1100	CVR1008R5
MCD20124R5	2000	1200	400	PF1120	PS1040	PF2120	PS2040	PV1120	CVR1204R5
MCD20125R5	2000	1200	500	PF1120	PS1050	PF2120	PS2050	PV1120	CVR1205R5
MCD20126R5	2000	1200	600	PF1120	PS1060	PF2120	PS2060	PV1120	CVR1206R5
MCD20128R5	2000	1200	800	PF1120	PS1080	PF2120	PS2080	PV1120	CVR1208R5
MCD20164R5	2000	1600	400	2x PF1080	PS1040	2x PF2080	PS2040	2x PV1080	CVR1604R5
MCD20165R5	2000	1600	500	2x PF1080	PS1050	2x PF2080	PS2050	2x PV1080	CVR1605R5
MCD20166R5	2000	1600	600	2x PF1080	PS1060	2x PF2080	PS2060	2x PV1080	CVR1606R5
MCD22106R5	2200	1000	600	PF1100	PS1060	PF2100	PS2060	PV1100	CVR1006R5
MCD22126R5	2200	1200	600	PF1120	PS1060	PF2120	PS2060	PV1120	CVR1206R5

Schrank	Anreihung			Kabel				
	H	B	T	Seitenwände	Trennwand *	Kabelabfangschiene (unter Bodenplatte montiert)	Kabelabfangschiene (über Bodenplatte montiert)	Ventilierte Bodenplatten
MCD18085R5	1800	800	500	SPM1805R5	SPD1805	CABP800	CAB800	CVB0805
MCD18104R5	1800	1000	400	SPM1804R5	SPD1804	CABP1000	CAB1000	CVB1004
MCD18105R5	1800	1000	500	SPM1805R5	SPD1805	CABP1000	CAB1000	CVB1005
MCD18124R5	1800	1200	400	SPM1804R5	SPD1804	CABP1200	CAB1200	-
MCD18125R5	1800	1200	500	SPM1805R5	SPD1805	CABP1200	CAB1200	-
MCD18126R5	1800	1200	600	SPM1806R5	SPD1806	CABP1200	CAB1200	CVB1206
MCD18164R5	1800	1600	400	SPM1804R5	SPD1804	CABP800	CAB800	CVB0804
MCD20085R5	2000	800	500	SPM2005R5	SPD2005	CABP800	CAB800	CVB0805
MCD20104R5	2000	1000	400	SPM2004R5	SPD2004	CABP1000	CAB1000	CVB1004
MCD20105R5	2000	1000	500	SPM2005R5	SPD2005	CABP1000	CAB1000	CVB1005
MCD20106R5	2000	1000	600	SPM2006R5	SPD2006	CABP1000	CAB1000	CVB1006
MCD20108R5	2000	1000	800	SPM2008R5	SPD2008	CABP1000	CAB1000	CVB1008
MCD20124R5	2000	1200	400	SPM2004R5	SPD2004	CABP1200	CAB1200	-
MCD20125R5	2000	1200	500	SPM2005R5	SPD2005	CABP1200	CAB1200	-
MCD20126R5	2000	1200	600	SPM2006R5	SPD2006	CABP1200	CAB1200	CVB1206
MCD20128R5	2000	1200	800	SPM2008R5	SPD2008	CABP1200	CAB1200	CVB1208
MCD20164R5	2000	1600	400	SPM2004R5	SPD2004	CABP800	CAB800	2x CVB0804
MCD20165R5	2000	1600	500	SPM2005R5	SPD2005	CABP800	CAB800	2x CVB0805
MCD20166R5	2000	1600	600	SPM2006R5	SPD2006	CABP800	CAB800	CVB0806
MCD22106R5	2200	1000	600	SPM2206R5	SPD2206	CABP1000	CAB1000	CVB1006
MCD22126R5	2200	1200	600	SPM2206R5	SPD2206	CABP1200	CAB1200	CVB1206

\* CCJ ist erforderlich.





# Schaltschränke

## Stahlblechsortiment | Stahlblech

### Anreihbar, eintürig | MCS-HP

IP 66 | TYPE 4, 12, 13 | IK 10

# 01

Standsschränke

1



#### Material:

Rahmen: 1.5 mm beschichteter Stahl. Tür: 2 mm beschichteter Stahl. Rückwände, Dachblech und Seitenwände: 1.5 mm beschichteter Stahl. Montageplatte: 3 mm galvanisierter Stahl. Bodenplatten: 1 mm galvanisierter Stahl.

#### Rahmen:

Nahtgeschweißte, umgekehrte, offene Profile mit 25-mm-Lochbild nach DIN 43660. Mit integriertem externen Lochbild.

#### Tür:

Montiert mit vier Scharnieren, sodass ein Öffnen nach links oder rechts möglich ist, einschließlich Türrahmen mit 25-mm-Lochbild.

#### Rückwand:

Befestigt mit M6-Torxschrauben Standardmöglichkeiten für die Montage rückwärtiger Türen.

#### Seitenwände:

Als Zubehörteil erhältlich.

#### Dachblech:

Abnehmbar.

#### Schließung:

4-Punkt-Drehstangenverschluss-System Stört nicht im Inneren des Gehäuses. Standard-Doppelbart-Schloss mit 33 mm-Einsatz Standardeinsätze, Zylinder, Tragegriffe und T-Griffe sind als Zubehör erhältlich.

#### Bodenbleche:

Einteilige Bodenplatte mit aufgespritzter PU-Dichtung für maximale Abdichtung.

#### Montageplatte:

Doppelt gekantet, gleitet in die Position im Innenraum. Tiefenverstellbar in 25 mm Schritten mit Zubehör MPD02. Wird außerhalb der Schrankverpackung befestigt.

#### Erdung:

Alle Wände sind über ihre Befestigungen geerdet und mit einem separaten Erdungsbolzen ausgestattet.

#### Oberfläche:

RAL 7035 strukturierte Pulverbeschichtung.

#### Schutzart:

Entspricht IP 66 | TYPE 4, 12, 13 | IK 10.

#### Montagemöglichkeiten:

Wird standardmäßig für die Anreihung geliefert. Steht er frei, sind Seitenwände hinzuzufügen.

#### Lieferumfang:

Rahmen mit befestigten Türen, Rückwand, Dachblech, Bodenplatte, Montageplatte und Türrahmen. Erdungsbolzen sind im Lieferumfang enthalten. Wird auf einer Palette geliefert, die die gleiche Breite wie der Schrank hat, um ein problemloses Anreihen zu ermöglichen. Das gesamte Verpackungsmaterial ist recycelbar.



IP 66 | TYPE 4, 12, 13 | IK 10

Schaltschrank Abmessung			Montageplatten Abmessung		Nutzbare Tiefe	Artikelnr.
H	B	T	h	b	t	
2000	800	600	1894	694	559	MCS20086HP

\* Andere Abmessungen auf Anfrage erhältlich. Bei einer Tiefe über 700 mm sind spezielle Seitenwände erforderlich.

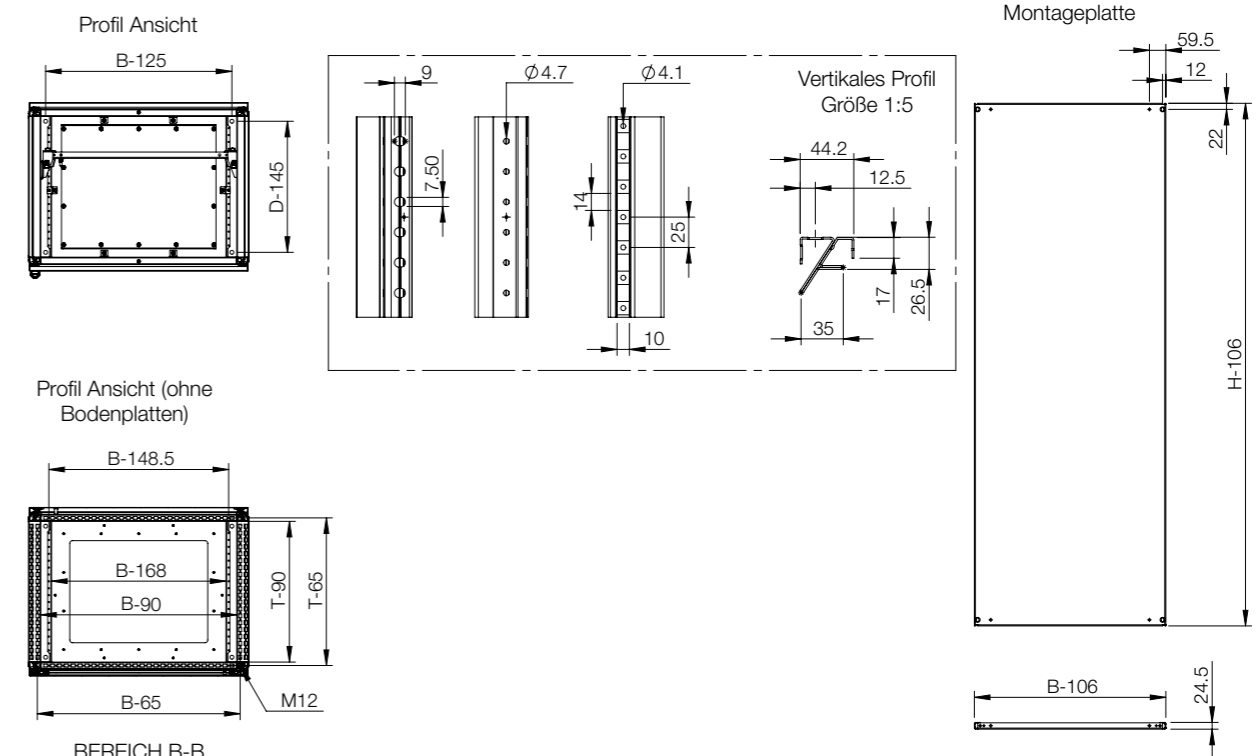
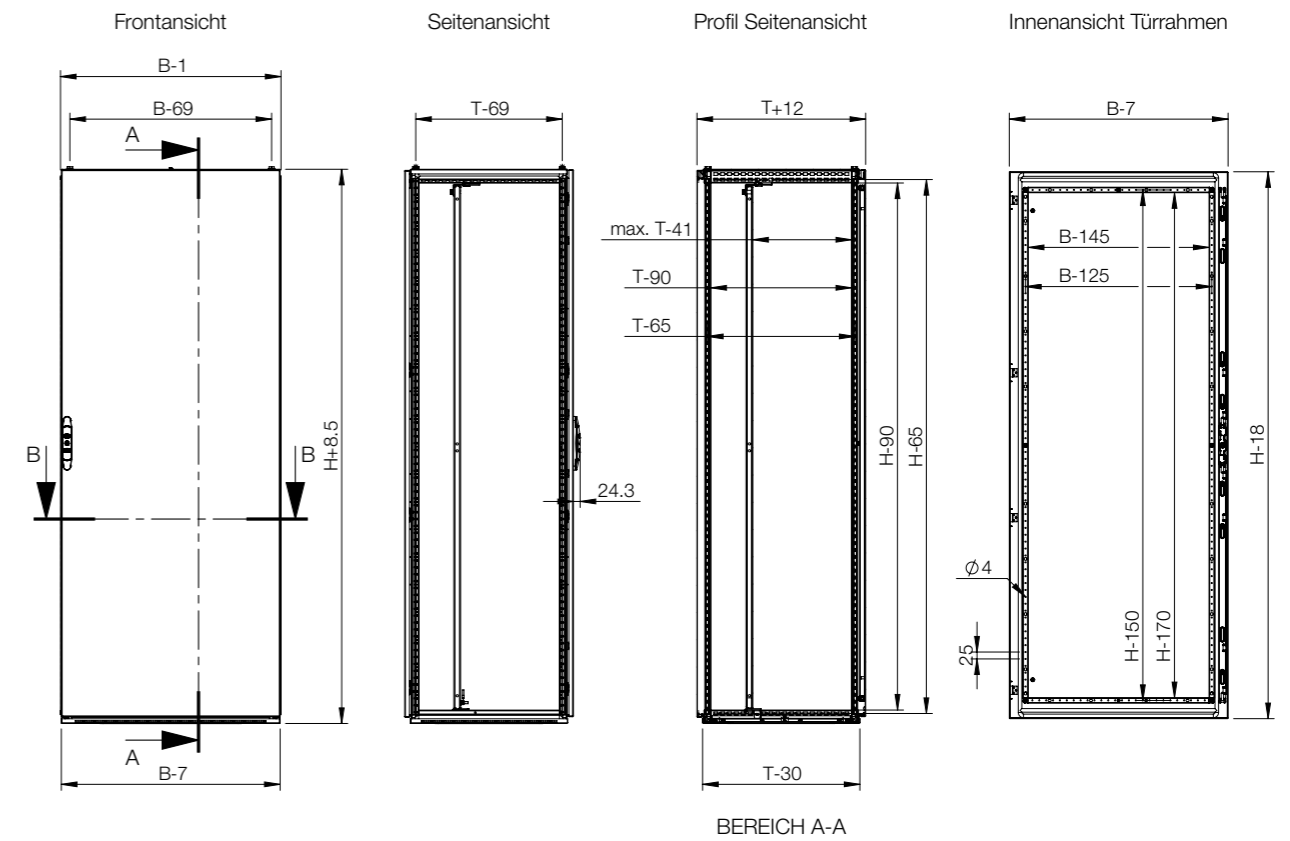

# Schaltschränke

## Stahlblechsortiment | Stahlblech

### Trennschalterverriegelung | MCF

IP 55 | TYPE 12, 13 | IK 10



# 01

Standsschränke

1

#### Material:

Rahmen: 1.5 mm Stahlblech, lackiert. Türen: 2 mm Stahlblech, lackiert. Rückwand, Dach und Seitenwände: 1.5 mm Stahlblech, lackiert. Montageplatte: 3 mm Stahlblech, verzinkt. Bodenbleche: 1 mm Stahlblech, verzinkt.

#### Rahmen:

Gekantetes und nahtgeschweißtes, offenes Profil mit 25 mm Lochraster nach DIN 43660. Zusätzlich integriertes, außenliegendes Lochraster.

#### Tür:

Aufliegend, mit vier Scharnieren montiert. Beinhaltet Türmontagerahmen mit 25 mm Lochraster. Türanschlag kann nicht gedreht werden. Abhängige Tür: Aufliegend, mit Scharnieren, von Innen zu verriegeln, inklusive universellem Ausbruch.

#### Rückwand:

Befestigt mit M6 Torque-Schrauben. Montagemöglichkeit für rückwärtige Tür berücksichtigt.

#### Seitenwände:

Als Zubehör lieferbar.

#### Dachblech:

Abnehmbar.

#### Schließung:

Schloss, linke Tür: 4-Punkt-Verriegelungssystem mit Schließgestänge. Beeinträchtigt nicht den Innenraum des Gehäuses. Standard-Doppelbartschloss mit 3 mm Einsatz. Standardeinsätze, Zylinder, Hebelgriffe und T-Griffe sind als Zubehör erhältlich. Schloss, rechte Tür: Obere und untere Verriegelung mit Doppelbart. zum einfachen Öffnen der Tür. Doppelbart 3 mm Einsatz und 90°. Schließung. Andere Einsätze sind als Zubehör erhältlich.

#### Bodenbleche:

Besteht aus drei Blechen.

#### Montageplatte:

Doppelt gekantet und tiefenverstellbar in 25 mm Schritten. Wird außerhalb der Schrankverpackung geliefert.

#### Erdung:

Alle Paneele sind durch die Montage geerdet und zusätzlich mit einem separaten Erdungsbolzen ausgestattet.

#### Oberfläche:

Pulver-Strukturlackierung, RAL 7035.

#### Schutzart:

Entspricht IP 55 | TYPE 12, 13 | IK 10.

#### Montagemöglichkeiten:

Standardauslieferung zur Kombination mit anderen Schränken. Offene Seiten sind mit Seitenwänden SPM zu schließen. Um das Verriegelungssystem zu kompletieren benötigt man Zubehör FMD für das Hauptgehäuse und Zubehör FMA, FMB und FMS für die angereichten Gehäuse.

#### Lieferumfang:

Rahmen mit befestigten Türen, Rückwand, Dach, Bodenplatten, Montageplatte und Türrahmen. Erdungsbolzen sind im Lieferumfang enthalten. Wird auf einer Palette geliefert, die die gleiche Breite wie der Schrank hat. Damit wird ein problemloses Anreihen ermöglicht. Das gesamte Verpackungsmaterial ist recycelbar.







Schrank	Montage									
	H	B	T	Montageplatte	Breite Montageplatte*	Quer-Gleitschienen	Montageprofil, H	Montageprofil, B	Außenmontageprofil, Breite	Außenmontageprofil, Tiefe
MCF18084R5	1800	800	400	MP1808	MPW1808	MTS800	CLPF1800	CLPF800	CLP0800	CLP0400
MCF18085R5	1800	800	500	MP1808	MPW1808	MTS800	CLPF1800	CLPF800	CLP0800	CLP0500
MCF18105R5	1800	1000	500	MP1810	MPW1810	MTS1000	CLPF1800	CLPF1000	CLP01000	CLP0500
MCF20085R5	2000	800	500	MP2008	MPW2008	MTS800	CLPF2000	CLPF800	CLP0800	CLP0500
MCF20086R5	2000	800	600	MP2008	MPW2008	MTS800	CLPF2000	CLPF800	CLP0800	CLP0600
MCF20105R5	2000	1000	500	MP2010	MPW2010	MTS1000	CLPF2000	CLPF1000	CLP01000	CLP0500

\* MTS ist erforderlich.



Schrank	Befestigung					Thermo			
	H	B	T	Sockel vorne/hinten (Höhe 100 mm)	Sockel für Seitenpaneele (Höhe 100 mm)		Sockel vorne/hinten (Höhe 200 mm)	Sockel für Seitenpaneele (Höhe 200 mm)	Sockel vorne/hinten mit Lüftung (Höhe 100 mm)
MCF18084R5	1800	800	400	PF1080	PS1040	PF2080	PS2040	PV1080	CVR0804R5
MCF18085R5	1800	800	500	PF1080	PS1050	PF2080	PS2050	PV1080	CVR0805R5
MCF18105R5	1800	1000	500	PF1100	PS1050	PF2100	PS2050	PV1100	CVR1005R5
MCF20085R5	2000	800	500	PF1080	PS1050	PF2080	PS2050	PV1080	CVR0805R5
MCF20086R5	2000	800	600	PF1080	PS1060	PF2080	PS2060	PV1080	CVR0806R5
MCF20105R5	2000	1000	500	PF1100	PS1050	PF2100	PS2050	PV1100	CVR1005R5

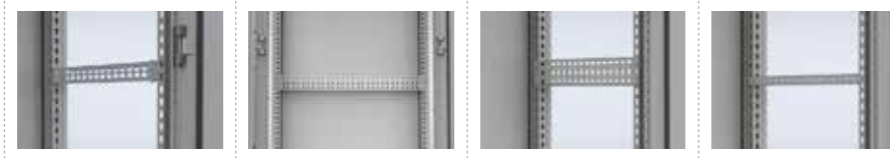

Schrank	Montage						
	H	B	T	Montageprofil, T	Click-in-Profil, B	Click-in-Profil, T	Seitliche Montageleisten
MCF18084R5	1800	800	400	CLPF400	CLPK800	CLPK400	CMB402
MCF18085R5	1800	800	500	CLPF500	CLPK800	CLPK500	CMB502
MCF18105R5	1800	1000	500	CLPF500	CLPK1000	CLPK500	CMB502
MCF20085R5	2000	800	500	CLPF500	CLPK800	CLPK500	CMB502
MCF20086R5	2000	800	600	CLPF600	CLPK800	CLPK600	CMB602
MCF20105R5	2000	1000	500	CLPF500	CLPK1000	CLPK500	CMB502



Schrank	Anreihung		Kabel					
	H	B	T	Seitenwände	Trennwand *	Kabelabfangschiene (unter Bodenplatte montiert)	Kabelabfangschiene (über Bodenplatte montiert)	Ventilierte Bodenplatten
MCF18084R5	1800	800	400	SPM1804R5	SPD1804	CABP800	CAB800	CVB0804
MCF18085R5	1800	800	500	SPM1805R5	SPD1805	CABP800	CAB800	CVB0805
MCF18105R5	1800	1000	500	SPM1805R5	SPD1805	CABP1000	CAB1000	CVB1005
MCF20085R5	2000	800	500	SPM2005R5	SPD2005	CABP800	CAB800	CVB0805
MCF20086R5	2000	800	600	SPM2006R5	SPD2006	CABP800	CAB800	CVB0806
MCF20105R5	2000	1000	500	SPM2005R5	SPD2005	CABP1000	CAB1000	CVB1005

\* CCJ ist erforderlich.



Schrank	Montage					
	H	B	T	Tiefentrennsteg	Vertikale Trennleiste	Befestigungswinkel
MCF18084R5	1800	800	400	VBD400	VB1800	VBK04
MCF18085R5	1800	800	500	VBD500	VB1800	VBK04
MCF18105R5	1800	1000	500	VBD500	VB1800	VBK04
MCF20085R5	2000	800	500	VBD500	VB2000	VBK04
MCF20086R5	2000	800	600	VBD600	VB2000	VBK04
MCF20105R5	2000	1000	500	VBD500	VB2000	VBK04

# Schaltschränke

## Stahlblechsortiment | Stahlblech

### ICT-Rack | MCI

IP 55 | TYPE 12, 13 | IK 10



#### Material:

Rahmen: 1.5 mm Stahlblech. 19"-Profile und Tür: 2 mm Stahlblech. Dachblech: 1.5 mm Stahlblech. Bodenbleche: 1 mm verzinktes Stahlblech.

#### Rahmen:

Gekantetes und nahtgeschweißtes, offenes Profil mit 25 mm-Lochraster nach DIN 43660. Zudem integriertes, außenliegendes Lochraster.

#### Rückseitige Tür:

Montiert mit Wechselscharniere für Rechts- oder Linksanschlag. Inklusive Türmontagerahmen mit 25 mm-Lochraster.

#### Seitenwände:

Als Zubehör lieferbar.

#### Dachblech:

Abnehmbar.

#### Schließung:

Vierpunkt-Stangenschloss mit 3 mm DIN Doppelbart Verriegelung, greift nicht in den Schrankinnenraum. Standard-Schließung 3 mm DIN Doppelbart, kann gegen Schwenkhebelgriff, Profilhalbzylinder, T-Griffe, Euro-Zylinder und andere Einsätze aus dem Zubehör ausgetauscht werden.

#### Bodenbleche:

Besteht aus drei oder vier (T>600 mm) Blechen.

#### 19"-Profile:

Vorderes und seitliches universelles 19" Lochmuster. Die Tiefe ist in Schritten von 25 mm einstellbar.

#### Erdung:

Alle Paneele sind durch die Montage geerdet und mit einem eigenen Erdungsbolzen ausgestattet.

#### Oberfläche:

Schrankrahmen und Dachbleche: Pulver-Strukturlackierung, RAL 7035. 19"-Profile: verzinktes Stahlblech.

#### Schutzart:

Entspricht IP 55 | TYPE 12, 13 mit montierten Türen und Seitenwänden.

#### Montagemöglichkeiten:

Seitenwände sind dort hinzuzufügen, wo die Seiten geschlossen sein sollen. Am Rahmen der Front kann ein Abschlussrahmen FFC, eine Stahl- oder eine Sichttüre angebracht werden.

#### Lieferumfang:

Rahmen mit Tür auf der Rückseite, Dachblech und Bodenplatten. Beinhaltet 19" Montageprofil CIP in der Front und Montagehalter CIB. Bei Schaltschränken in 2200 mm Höhe, werden zwei CMB Profile in der Tiefe montiert mitgeliefert. Inklusive Erdungsbolzen. Lieferung auf einer Palette mit den Maßen der Schrankbreite. Schränke können auf der Palette angereicht werden. Das Verpackungsmaterial ist recyclebar.



IP 55 | TYPE 12, 13 | IK 10

Schaltschrank Abmessung				
H	B	T	HE	Artikelnr.
1100	600	600	22	MCI11066R5
1400	800	600	29	MCI14086R5
1600	600	600	33	MCI16066R5
1800	600	600	38	MCI18066R5
1800	600	800	38	MCI18068R5
1800	800	600	38	MCI18086R5
2000	600	600	42	MCI20066R5
2000	600	800	42	MCI20068R5
2000	800	600	42	MCI20086R5
2000	800	800	42	MCI20088R5
2200	600	600	47	MCI22066R5
2200	600	800	47	MCI22068R5
2200	800	600	47	MCI22086R5
2200	800	800	47	MCI22088R5

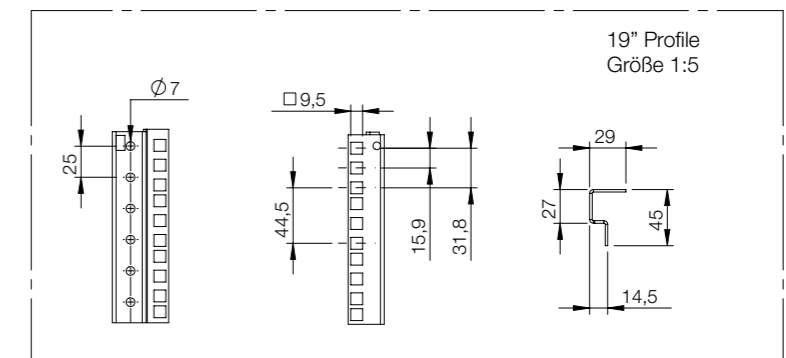
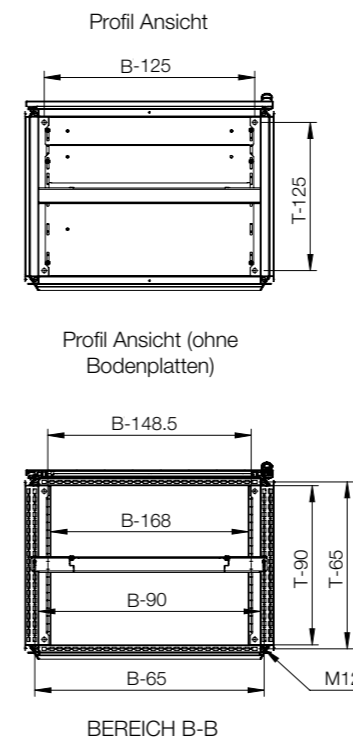
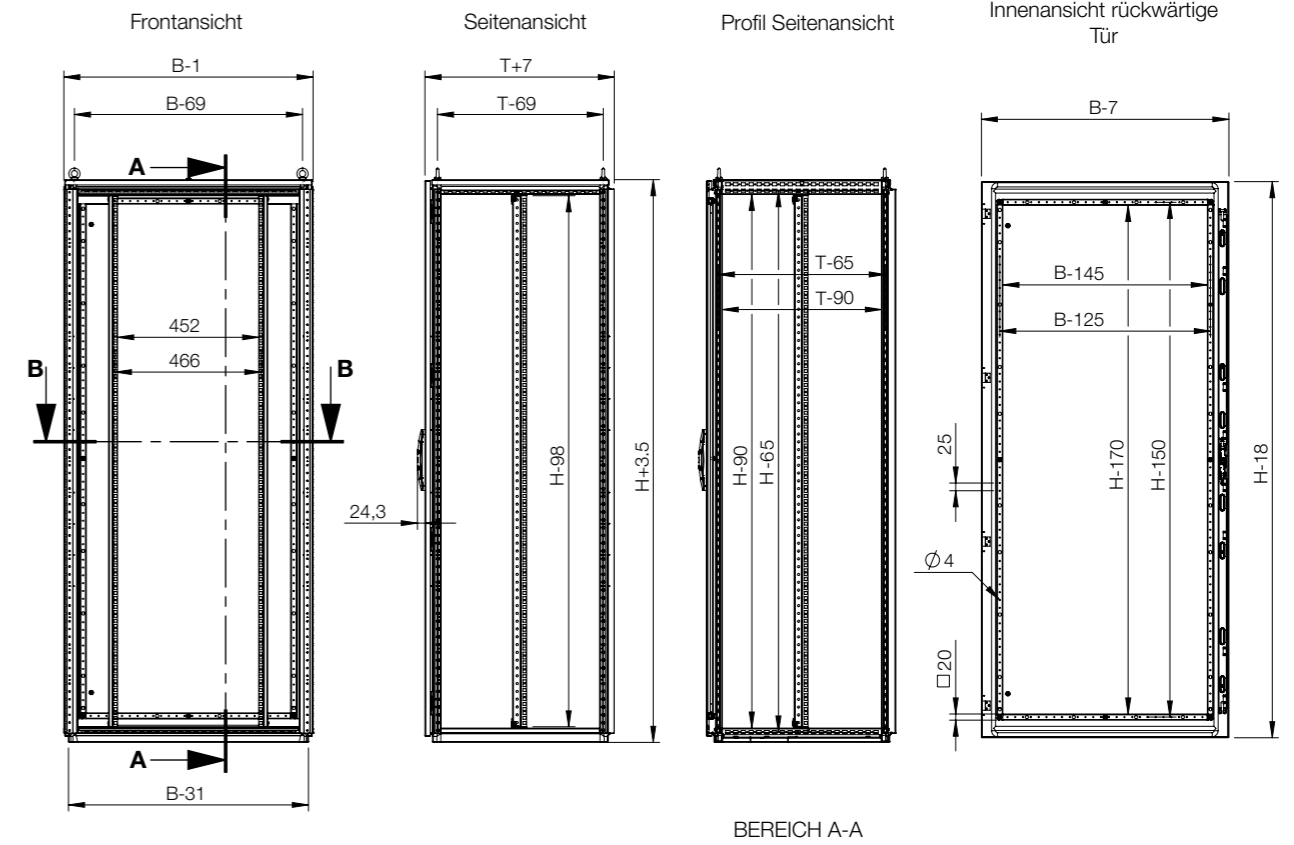

# Schaltschränke

## Stahlblechsortiment | Stahlblech

### Kompakt, eintürig | MKS

IP 55 | TYPE 12, 13 | IK 10



#### Material:

Korpus: 1.35 mm lackiertes Stahlblech. Rückwand und Dach: 1.5 mm lackiertes Stahlblech. Tür: 2 mm lackiertes Stahlblech. Montageplatte: 3 mm galvanisiertes Stahlblech. Bodenbleche: 1 mm galvanisiertes Stahlblech.

#### Korpus:

Vierfach gekantet und nahtgeschweißt, integriertes doppelreihiges Lochraster ermöglicht eine Tiefenanpassung der Montageplatte.

#### Tür:

Montiert mit Wechselscharnieren für Rechts- oder Linksanschlag, installierter Türmontagerahmen mit 25 mm-Lochraster.

#### Rückwand:

Befestigt mit M6 Torx Schrauben. Austausch gegen rückwärtige Tür möglich.

#### Dachblech:

Abnehmbar.

#### Schließung:

Vierpunkt-Stangenschloss mit 3 mm DIN Doppelbart Verriegelung. Schwenkhebelgriff, T-Griff Profilhalbzylinder, Euro-Zylinder und andere Einsätze als Zubehör.

#### Bodenbleche:

Dreigeteilt.

#### Montageplatte:

Doppelt abgekantet. In der Tiefe durchgehend in 25 mm Schritten mit Zubehör MPD02 verstellbar. Außerhalb der Schrankverpackung befestigt.

#### Erdung:

Alle Paneele sind durch die Montage geerdet und zudem mit einem Erdungsbolzen ausgestattet.

#### Oberfläche:

RAL 7035, Pulver-Strukturlackierung.

#### Schutzart:

Entspricht IP 55 | TYPE 12, 13 | IK 10.

#### Lieferumfang:

Schrank mit Tür, Rückwand, Dachblech, Bodenplatte, Montageplatte und Türmontagerahmen, dazu Erdungsbolzen. Lieferung auf einer Palette mit den Maßen der Schrankbreite zum leichteren Anreihen der Schränke. Das Verpackungsmaterial ist recyclebar.





IP 55 | TYPE 12, 13 | IK 10

Mit Montageplatte

Schaltschrank Abmessung			Montageplatten Abmessung		Nutzbare Tiefe	Artikelnr.
H	B	T	h	b	t	
1200	600	400	1094	494	359	MKS12064R5
1200	800	400	1094	694	359	MKS12084R5
1400	600	300	1294	494	259	MKS14063R5
1400	600	400	1294	494	359	MKS14064R5
1400	800	300	1294	694	259	MKS14083R5
1400	800	400	1294	694	359	MKS14084R5
1600	600	300	1494	494	259	MKS16063R5
1600	600	400	1494	494	359	MKS16064R5
1600	800	300	1494	694	259	MKS16083R5
1600	800	400	1494	694	359	MKS16084R5
1600	800	500	1494	694	459	MKS16085R5
1600	1000	400	1494	894	359	MKS16104R5
1600	1000	500	1494	894	459	MKS16105R5
1800	600	400	1694	494	359	MKS18064R5
1800	800	400	1694	694	359	MKS18084R5
1800	800	500	1694	694	459	MKS18085R5
1800	1000	400	1694	894	359	MKS18104R5
2000	600	400	1894	494	359	MKS20064R5
2000	800	400	1894	694	359	MKS20084R5
2000	800	500	1894	694	459	MKS20085R5
2000	1000	400	1894	894	359	MKS20104R5
2000	1000	500	1894	894	459	MKS20105R5

Ohne Montageplatte

Schaltschrank Abmessung			
H	B	T	Artikelnr.
1200	600	400	MKS12064PER5
1200	800	400	MKS12084PER5
1400	600	300	MKS14063PER5
1400	600	400	MKS14064PER5
1400	800	300	MKS14083PER5
1400	800	400	MKS14084PER5
1600	600	300	MKS16063PER5
1600	600	400	MKS16064PER5
1600	800	300	MKS16083PER5
1600	800	400	MKS16084PER5
1600	800	500	MKS16085PER5
1600	1000	400	MKS16104PER5
1600	1000	500	MKS16105PER5
1800	600	400	MKS18064PER5
1800	800	400	MKS18084PER5
1800	800	500	MKS18085PER5
1800	1000	400	MKS18104PER5
2000	600	400	MKS20064PER5
2000	800	400	MKS20084PER5
2000	800	500	MKS20085PER5
2000	1000	400	MKS20104PER5
2000	1000	500	MKS20105PER5

Für weitere Verkabelungsoptionen wählen Sie die Sockel PF und PCP.

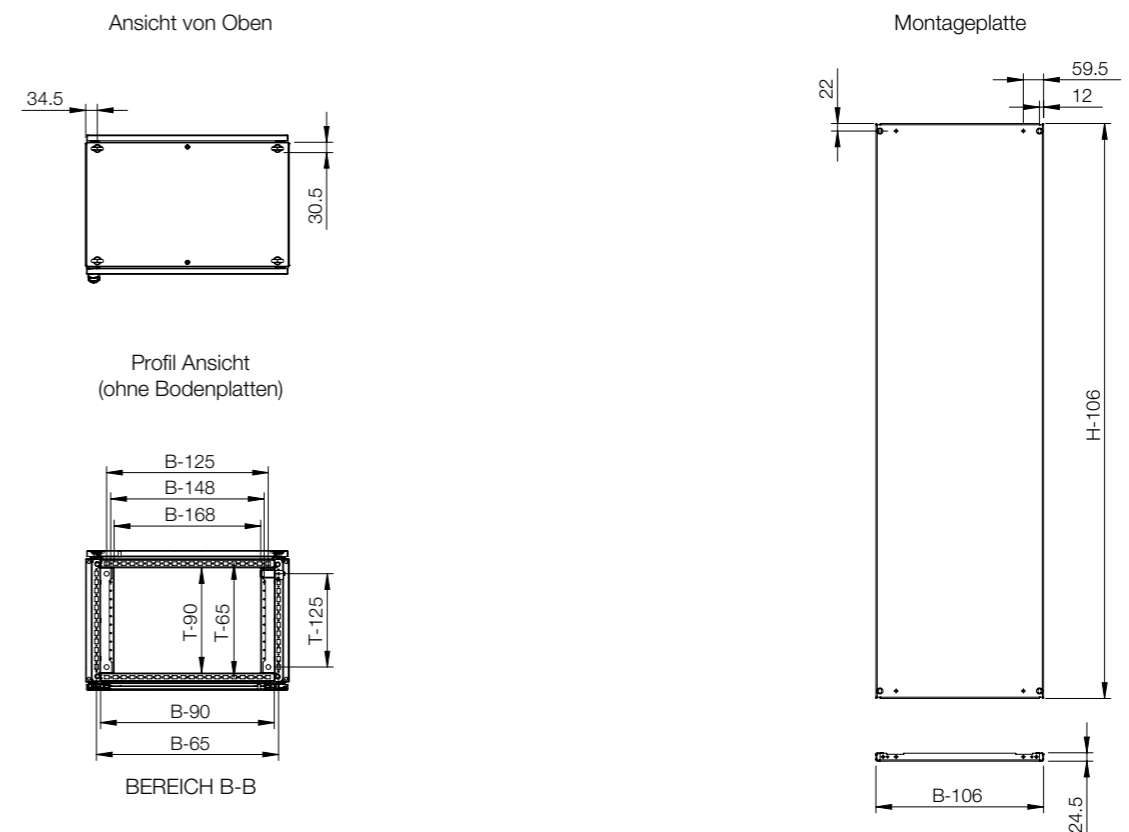
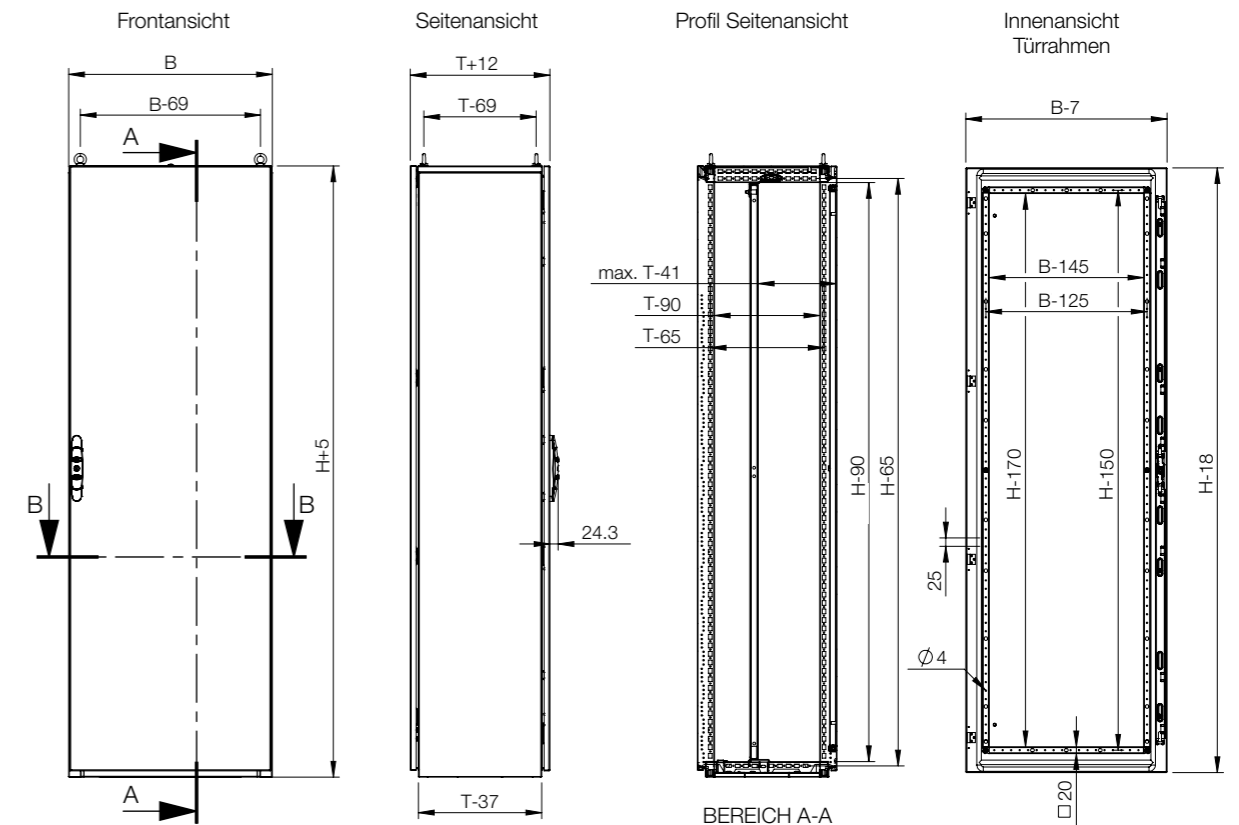



Schrank	Montage									
	H	B	T	Montageplatte	Montageprofil, H	Montageprofil, B	Montageprofil, T*	Click-in-Profil, B*	Click-in-Profil, T	Außenmontageprofil, Breite
MKS12064R5	1200	600	400	MP1206	CLPF1200	CLPF600	CLPF400	CLPK600	CLPK400	CLPO600
MKS12084R5	1200	800	400	MP1208	CLPF1200	CLPF800	CLPF400	CLPK800	CLPK400	CLPO800
MKS14063R5	1400	600	300	MP1406	CLPF1400	CLPF600	CLPF300	CLPK600	CLPK300	CLPO600
MKS14064R5	1400	600	400	MP1406	CLPF1400	CLPF600	CLPF400	CLPK600	CLPK400	CLPO600
MKS14083R5	1400	800	300	MP1408	CLPF1400	CLPF800	CLPF300	CLPK800	CLPK300	CLPO800
MKS14084R5	1400	800	400	MP1408	CLPF1400	CLPF800	CLPF400	CLPK800	CLPK400	CLPO800
MKS16063R5	1600	600	300	MP1606	CLPF1600	CLPF600	CLPF300	CLPK600	CLPK300	CLPO600
MKS16064R5	1600	600	400	MP1606	CLPF1600	CLPF600	CLPF400	CLPK600	CLPK400	CLPO600
MKS16083R5	1600	800	300	MP1608	CLPF1600	CLPF800	CLPF300	CLPK800	CLPK300	CLPO800
MKS16084R5	1600	800	400	MP1608	CLPF1600	CLPF800	CLPF400	CLPK800	CLPK400	CLPO800
MKS16085R5	1600	800	500	MP1608	CLPF1600	CLPF800	CLPF500	CLPK800	CLPK500	CLPO800
MKS16104R5	1600	1000	400	MP1610	CLPF1600	CLPF1000	CLPF400	CLPK1000	CLPK400	CLPO1000
MKS16105R5	1600	1000	500	MP1610	CLPF1600	CLPF1000	CLPF500	CLPK1000	CLPK500	CLPO1000
MKS18064R5	1800	600	400	MP1806	CLPF1800	CLPF600	CLPF400	CLPK600	CLPK400	CLPO600
MKS18084R5	1800	800	400	MP1808	CLPF1800	CLPF800	CLPF400	CLPK800	CLPK400	CLPO800
MKS18085R5	1800	800	500	MP1808	CLPF1800	CLPF800	CLPF500	CLPK800	CLPK500	CLPO800
MKS18104R5	1800	1000	400	MP1810	CLPF1800	CLPF1000	CLPF400	CLPK1000	CLPK400	CLPO1000
MKS20064R5	2000	600	400	MP2006	CLPF2000	CLPF600	CLPF400	CLPK600	CLPK400	CLPO600
MKS20084R5	2000	800	400	MP2008	CLPF2000	CLPF800	CLPF400	CLPK800	CLPK400	CLPO800
MKS20085R5	2000	800	500	MP2008	CLPF2000	CLPF800	CLPF500	CLPK800	CLPK500	CLPO800
MKS20104R5	2000	1000	400	MP2010	CLPF2000	CLPF1000	CLPF400	CLPK1000	CLPK400	CLPO1000
MKS20105R5	2000	1000	500	MP2010	CLPF2000	CLPF1000	CLPF500	CLPK1000	CLPK500	CLPO1000

\* Für kompakte Schränke (MKS / MKD) muss ein CLPF für die Tiefe oder ein CLPK für die Breite zusammen mit CAK02 (Profilklammer für kompakte Schränke) verwendet werden.



Schrank	Montage					Türen		
	H	B	T	Montageprofile (19") *	Befestigungsklammern für 19"-Montageprofile	Einfache Tür **	Verglaste Tür **	Innentür
MKS12064R5	1200	600	400	CIP24	CIB600	DN1206R5	DNG1206R5	DI1206R5
MKS12084R5	1200	800	400	CIP24	CIB800	DN1208R5	DNG1208R5	DI1208R5
MKS14063R5	1400	600	300	CIP29	CIB600	DN1406R5	DNG1406R5	DI1406R5
MKS14064R5	1400	600	400	CIP29	CIB600	DN1406R5	DNG1406R5	DI1406R5
MKS14083R5	1400	800	300	CIP29	CIB800	DN1408R5	DNG1408R5	DI1408R5
MKS14084R5	1400	800	400	CIP29	CIB800	DN1408R5	DNG1408R5	DI1408R5
MKS16063R5	1600	600	300	CIP33	CIB600	DN1606R5	DNG1606R5	DI1606R5
MKS16064R5	1600	600	400	CIP33	CIB600	DN1606R5	DNG1606R5	DI1606R5
MKS16083R5	1600	800	300	CIP33	CIB800	DN1608R5	DNG1608R5	DI1608R5
MKS16084R5	1600	800	400	CIP33	CIB800	DN1608R5	DNG1608R5	DI1608R5
MKS16085R5	1600	800	500	CIP33	CIB800	DN1608R5	DNG1608R5	DI1608R5
MKS16104R5	1600	1000	400	-	-	DN1610R5	-	-
MKS16105R5	1600	1000	500	-	-	DN1610R5	-	-
MKS18064R5	1800	600	400	CIP38	CIB600	DN1806R5	DNG1806R5	DI1806R5
MKS18084R5	1800	800	400	CIP38	CIB800	DN1808R5	DNG1808R5	DI1808R5
MKS18085R5	1800	800	500	CIP38	CIB800	DN1808R5	DNG1808R5	DI1808R5
MKS18104R5	1800	1000	400	-	-	DN1810R5	-	-
MKS20064R5	2000	600	400	CIP42	CIB600	DN2006R5	DNG2006R5	DI2006R5
MKS20084R5	2000	800	400	CIP42	CIB800	DN2008R5	DNG2008R5	DI2008R5
MKS20085R5	2000	800	500	CIP42	CIB800	DN2008R5	DNG2008R5	DI2008R5
MKS20104R5	2000	1000	400	-	-	DN2010R5	-	-
MKS20105R5	2000	1000	500	-	-	DN2010R5	-	-

\* CIB, CID oder CIWR sind erforderlich.  
\*\* DNMK ist erforderlich für zusätzliche Tür.



Schrank	Montage							
	H	B	T	Seitliche Montageleisten	Schwenkrahmen in voller Höhe	Zentrierter Schwenkrahmen	Seitlich montierter Schwenkrahmen	Schwenkrahmen Quer-Stützleisten
MKS12064R5	1200	600	400	CMB402	-	-	-	-
MKS12084R5	1200	800	400	CMB402	-	-	-	-
MKS14063R5	1400	600	300	CMB302	ESFC276	-	-	ESFB06
MKS14064R5	1400	600	400	CMB402	ESFC276	-	-	ESFB06
MKS14083R5	1400	800	300	CMB302	ESFC276	ESFM278	ESFS278	ESFB08
MKS14084R5	1400	800	400	CMB402	ESFC276	ESFM278	ESFS278	ESFB08
MKS16063R5	1600	600	300	CMB302	ESFC316	-	-	ESFB06
MKS16064R5	1600	600	400	CMB402	ESFC316	-	-	ESFB06
MKS16083R5	1600	800	300	CMB302	ESFC316	ESFM318	ESFS278	ESFB08
MKS16084R5	1600	800	400	CMB402	ESFC316	ESFM318	ESFS318	ESFB08
MKS16085R5	1600	800	500	CMB502	ESFC316	ESFM318	ESFS318	ESFB08
MKS16104R5	1600	1000	400	CMB402	ESFC316	ESFM318	ESFS318	ESFB10
MKS16105R5	1600	1000	500	CMB502	ESFC316	ESFM318	ESFS318	ESFB10
MKS18064R5	1800	600	400	CMB402	ESFC366	-	-	ESFB06
MKS18084R5	1800	800	400	CMB402	ESFC366	ESFM368	ESFS368	ESFB08
MKS18085R5	1800	800	500	CMB502	ESFC366	ESFM368	ESFS368	ESFB08
MKS18104R5	1800	1000	400	CMB402	ESFC366	ESFM368	ESFS368	ESFB10
MKS20064R5	2000	600	400	CMB402	ESFC406	-	-	ESFB06
MKS20084R5	2000	800	400	CMB402	ESFC406	ESFM408	ESFS408	ESFB08
MKS20085R5	2000	800	500	CMB502	ESFC406	ESFM408	ESFS408	ESFB08
MKS20104R5	2000	1000	400	CMB402	ESFC406	ESFM408	ESFS408	ESFB10
MKS20105R5	2000	1000	500	CMB502	ESFC406	ESFM408	ESFS408	ESFB10



Schrank	Befestigung							
	H	B	T	Sockel vorne/hinten (Höhe 100 mm)	Sockel seitlich (Höhe 100 mm)	Sockel vorne/hinten (Höhe 200 mm)	Sockel seitlich (Höhe 200 mm)	Sockel vorne/hinten mit Lüftung
MKS12064R5	1200	600	400	PF1060	PS1040	PF2060	PS2040	PV1060
MKS12084R5	1200	800	400	PF1080	PS1040	PF2080	PS2040	PV1080
MKS14063R5	1400	600	300	PF1060	PS1030	PF2060	PS2030	PV1060
MKS14064R5	1400	600	400	PF1060	PS1040	PF2060	PS2040	PV1060
MKS14083R5	1400	800	300	PF1080	PS1030	PF2080	PS2030	PV1080
MKS14084R5	1400	800	400	PF1080	PS1040	PF2080	PS2040	PV1080
MKS16063R5	1600	600	300	PF1060	PS1030	PF2060	PS2030	PV1060
MKS16064R5	1600	600	400	PF1060	PS1040	PF2060	PS2040	PV1060
MKS16083R5	1600	800	300	PF1080	PS1030	PF2080	PS2030	PV1080
MKS16084R5	1600	800	400	PF1080	PS1040	PF2080	PS2040	PV1080
MKS16085R5	1600	800	500	PF1080	PS1050	PF2080	PS2050	PV1080
MKS16104R5	1600	1000	400	PF1100	PS1040	PF2100	PS2040	PV1100
MKS16105R5	1600	1000	500	PF1100	PS1050	PF2100	PS2050	PV1100
MKS18064R5	1800	600	400	PF1060	PS1040	PF2060	PS2040	PV1060
MKS18084R5	1800	800	400	PF1080	PS1040	PF2080	PS2040	PV1080
MKS18085R5	1800	800	500	PF1080	PS1050	PF2080	PS2050	PV1080
MKS18104R5	1800	1000	400	PF1100	PS1040	PF2100	PS2040	PV1100
MKS20064R5	2000	600	400	PF1060	PS1040	PF2060	PS2040	PV1060
MKS20084R5	2000	800	400	PF1080	PS1040	PF2080	PS2040	PV1080
MKS20085R5	2000	800	500	PF1080	PS1050	PF2080	PS2050	PV1080
MKS20104R5	2000	1000	400	PF1100	PS1040	PF2100	PS2040	PV1100
MKS20105R5	2000	1000	500	PF1100	PS1050	PF2100	PS2050	PV1100

Schrank	Thermo			Kabel			
	H	B	T	Ventilationsdach	Kabelabfangschiene (unter Bodenplatte montiert)	Kabelabfangschiene (über Bodenplatte montiert)	Ventilierte Bodenplatten
	MKS12064R5	1200	600	400	CVR0604R5	CABP600	CAB600
MKS12084R5	1200	800	400	CVR0804R5	CABP800	CAB800	CVB0804
MKS14063R5	1400	600	300	CVR0603R5	CABP600	CAB600	-
MKS14064R5	1400	600	400	CVR0604R5	CABP600	CAB600	CVB0604
MKS14083R5	1400	800	300	CVR0803R5	CABP800	CAB800	-
MKS14084R5	1400	800	400	CVR0804R5	CABP800	CAB800	CVB0804
MKS16063R5	1600	600	300	CVR0603R5	CABP600	CAB600	-
MKS16064R5	1600	600	400	CVR0604R5	CABP600	CAB600	CVB0604
MKS16083R5	1600	800	300	CVR0803R5	CABP800	CAB800	-
MKS16084R5	1600	800	400	CVR0804R5	CABP800	CAB800	CVB0804
MKS16085R5	1600	800	500	CVR0805R5	CABP800	CAB800	CVB0805
MKS16104R5	1600	1000	400	CVR1004R5	CABP1000	CAB1000	CVB1004
MKS16105R5	1600	1000	500	CVR1005R5	CABP1000	CAB1000	CVB1005
MKS18064R5	1800	600	400	CVR0604R5	CABP600	CAB600	CVB0604
MKS18084R5	1800	800	400	CVR0804R5	CABP800	CAB800	CVB0804
MKS18085R5	1800	800	500	CVR0805R5	CABP800	CAB800	CVB0805
MKS18104R5	1800	1000	400	CVR1004R5	CABP1000	CAB1000	CVB1004
MKS20064R5	2000	600	400	CVR0604R5	CABP600	CAB600	CVB0604
MKS20084R5	2000	800	400	CVR0804R5	CABP800	CAB800	CVB0804
MKS20085R5	2000	800	500	CVR0805R5	CABP800	CAB800	CVB0805
MKS20104R5	2000	1000	400	CVR1004R5	CABP1000	CAB1000	CVB1004
MKS20105R5	2000	1000	500	CVR1005R5	CABP1000	CAB1000	CVB1005

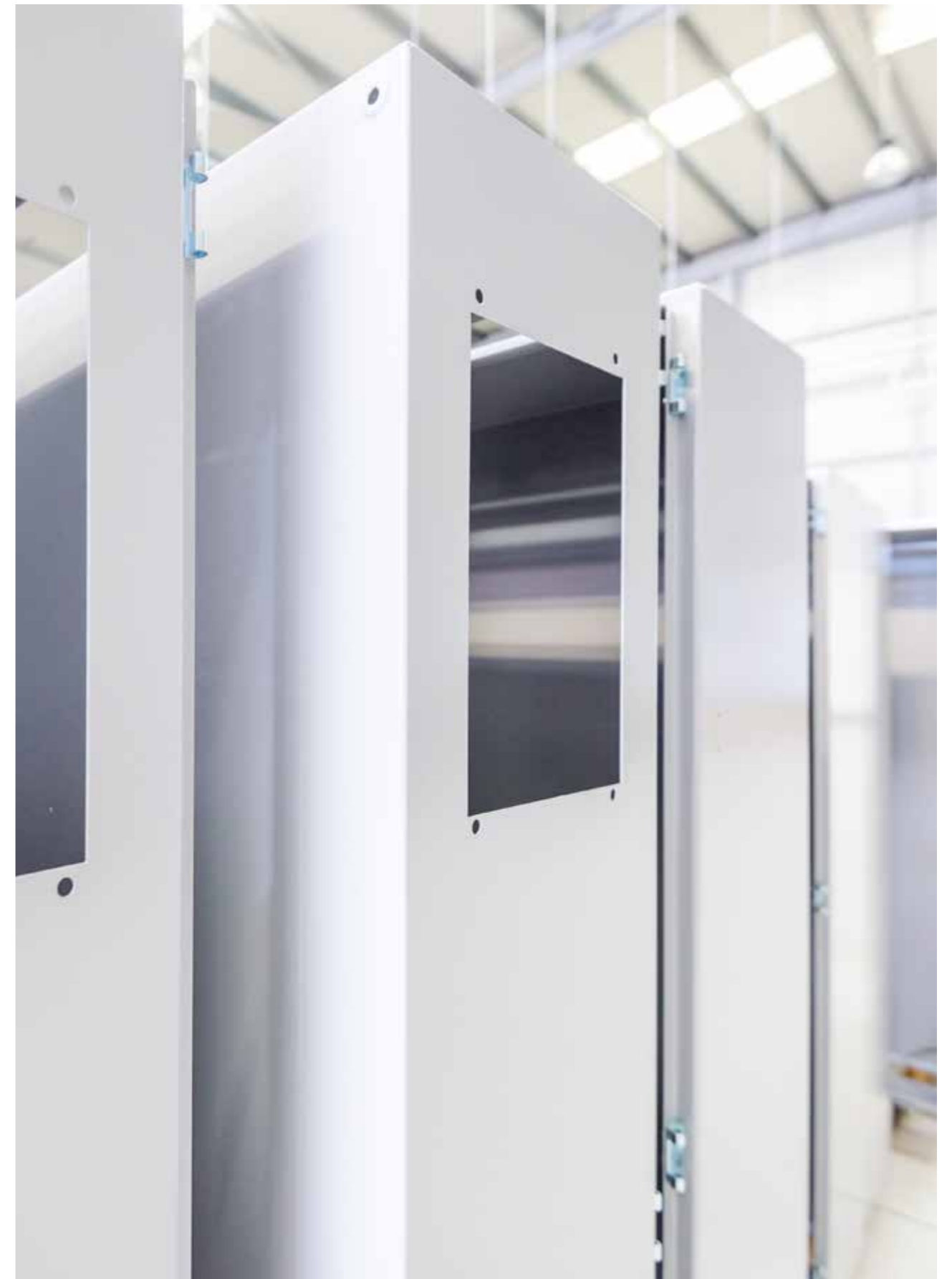

# Schaltschränke

## Stahlblechsortiment | Stahlblech

### Kompakt, doppeltürig | MKD

IP 55 | TYPE 12, 13 | IK 10



# 01

Standsschränke

1

#### Material:

Korpus: 1.35 mm Stahlblech, lackiert. Rückwand und Dach: 1.5 mm Stahlblech, lackiert. Türen: 2 mm Stahlblech, lackiert. Montageplatte: 3 mm Stahlblech, galvanisiert 3-teiliges Bodenblech: 1 mm galvanisiertes Stahlblech.

#### Korpus:

Vierfach gekantet und nahtgeschweißt, integriertes doppelreihiges Lochraster ermöglicht eine Tiefenanpassung der Montageplatte.

#### Türen:

Montiert mit vier Scharnieren, Türmontagerahmen mit 25 mm-Lochraster. Standardtüren können nicht gedreht werden. Für eine linksseitige Türverriegelung sind separate Türen zu bestellen.

#### Rückwand:

Befestigung mit M6 Torx-Schrauben. Austausch gegen rückwärtige Tür ist vorgesehen. Geteilte Rückwand bei 1600 mm breiten Schränken.

#### Dachblech:

Abnehmbar.

#### Schließung:

Schließgestänge 4-Punkt-Verriegelung in der Haupttür und 2-Punkt-Verriegelung in der Nebentür. Standard 3 mm Doppelbart-Einsatz. Kann gegen Standardeinsätze oder Euro-Zylinder, T-Griffe oder einen Schwenkhebelgriff ausgetauscht werden.

#### Bodenbleche:

Besteht aus drei Blechen.

#### Montageplatte:

Doppelt gekantet, gleitet in den Innenraum, durchgehend tiefenverstellbar in 25 mm Schritten mit Zubehör MPD02. Wird außerhalb der Schrankverpackung befestigt.

#### Erdung:

Alle Paneele sind durch die Montage geerdet und zudem mit einem Erdungsbolzen ausgestattet.

#### Oberfläche:

RAL 7035, Pulver-Strukturlackierung.

#### Schutzart:

Entspricht IP 55 | TYPE 12, 13 | IK 10.

#### Lieferumfang:

Schrank mit passenden Türen, Rückwand, Dachblech, Bodenplatten, Montageplatte und Türmontagerahmen. Der Lieferumfang beinhaltet zudem Erdungsbolzen. Anlieferung auf einer Palette mit den Maßen der Schrankbreite. Das Verpackungsmaterial ist recyclebar.



IP 55 | TYPE 12, 13 | IK 10

Mit Montageplatte

Schaltschrank Abmessung			Montageplatten Abmessung		Nutzbare Tiefe	Artikelnr.
H	B	T	h	b	t	
1200	1200	400	1094	1094	359	MKD12124R5
1400	1000	300	1294	894	259	MKD14103R5
1400	1000	400	1294	894	359	MKD14104R5
1400	1200	300	1294	1094	259	MKD14123R5
1400	1200	400	1294	1094	359	MKD14124R5
1600	1200	400	1494	1094	359	MKD16124R5
1600	1200	500	1494	1094	459	MKD16125R5
1800	1200	400	1694	1094	359	MKD18124R5
1800	1200	500	1694	1094	459	MKD18125R5
1800	1600	400	1694	1494	359	MKD18164R5
1800	1600	500	1694	1494	459	MKD18165R5
2000	1200	400	1894	1094	359	MKD20124R5
2000	1200	500	1894	1094	459	MKD20125R5
2000	1600	400	1894	1494	359	MKD20164R5
2000	1600	500	1894	1494	459	MKD20165R5

Ohne Montageplatte

Schaltschrank Abmessung			
H	B	T	Artikelnr.
1200	1200	400	MKD12124PER5
1400	1000	300	MKD14103PER5
1400	1000	400	MKD14104PER5
1400	1200	300	MKD14123PER5
1400	1200	400	MKD14124PER5
1600	1200	400	MKD16124PER5
1600	1200	500	MKD16125PER5
1800	1200	400	MKD18124PER5
1800	1200	500	MKD18125PER5
1800	1600	400	MKD18164PER5
1800	1600	500	MKD18165PER5
2000	1200	400	MKD20124PER5
2000	1200	500	MKD20125PER5
2000	1600	400	MKD20164PER5
2000	1600	500	MKD20165PER5

Für weitere Verkabelungsoptionen wählen Sie die Sockel PF und PCP.

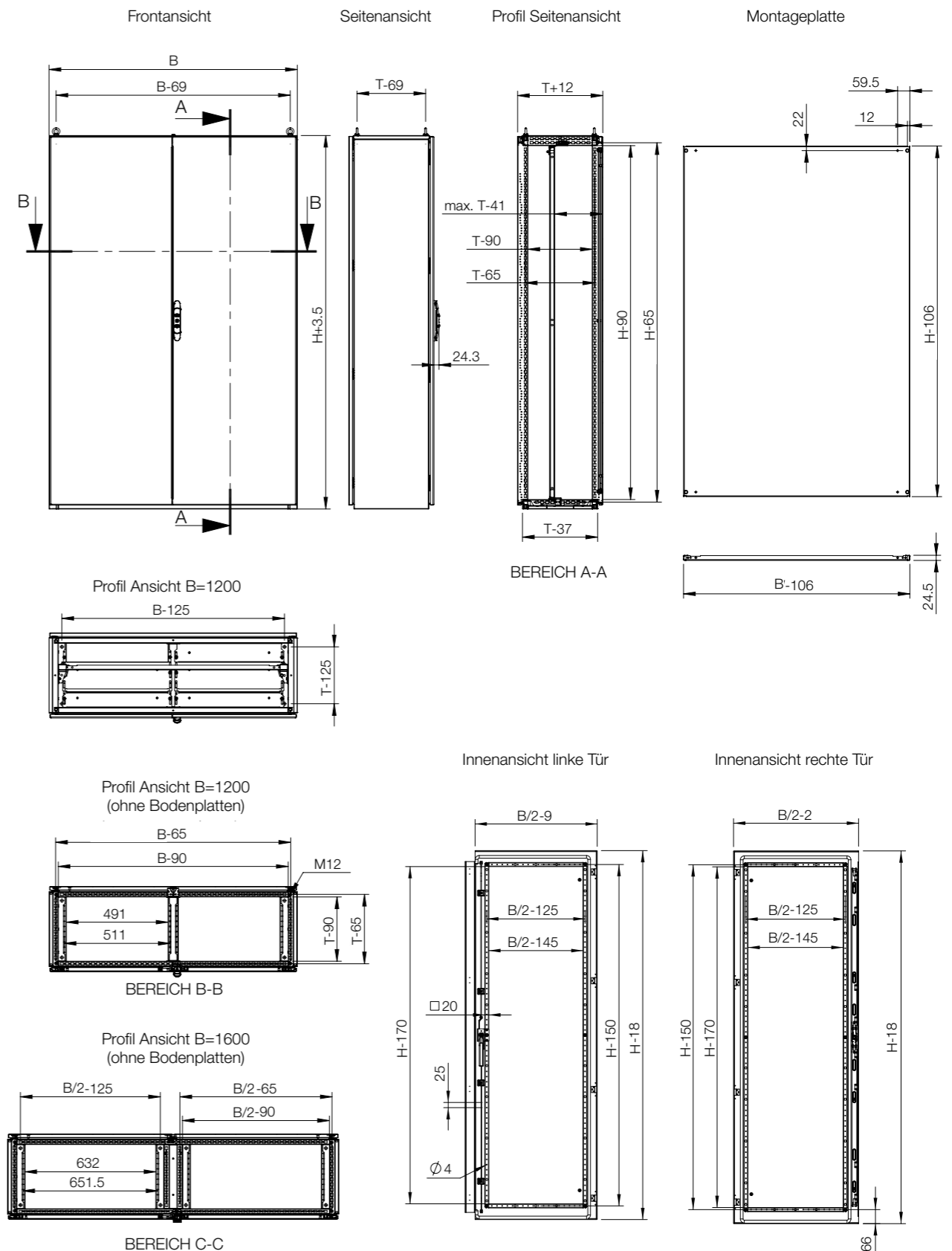



Schrank	Montage										
	H	B	T	Montageplatte	Montageprofil, H	Montageprofil, B	Montageprofil, T*	Click-in-Profil, B*	Click-in-Profil, T	Seitliche Montageleisten	Außenmontageprofil, Breite
MKD12124R5	1200	1200	400	MP1212	CLPF1200	CLPF1200	CLPF400	CLPK1200	CLPK400	CMB402	CLPO1200
MKD14103R5	1400	1000	300	MP1410	CLPF1400	CLPF1000	CLPF300	CLPK1000	CLPK300	CMB302	CLPO1000
MKD14104R5	1400	1000	400	MP1410	CLPF1400	CLPF1000	CLPF400	CLPK1000	CLPK400	CMB402	CLPO1000
MKD14123R5	1400	1200	300	MP1412	CLPF1400	CLPF1200	CLPF300	CLPK1200	CLPK300	CMB302	CLPO1200
MKD14124R5	1400	1200	400	MP1412	CLPF1400	CLPF1200	CLPF400	CLPK1200	CLPK400	CMB402	CLPO1200
MKD16124R5	1600	1200	400	MP1612	CLPF1600	CLPF1200	CLPF400	CLPK1200	CLPK400	CMB402	CLPO1200
MKD16125R5	1600	1200	500	MP1612	CLPF1600	CLPF1200	CLPF500	CLPK1200	CLPK500	CMB502	CLPO1200
MKD18124R5	1800	1200	400	MP1812	CLPF1800	CLPF1200	CLPF400	CLPK1200	CLPK400	CMB402	CLPO1200
MKD18125R5	1800	1200	500	MP1812	CLPF1800	CLPF1200	CLPF500	CLPK1200	CLPK500	CMB502	CLPO1200
MKD18164R5	1800	1600	400	MP1816	CLPF1800	CLPF1600	CLPF400	-	CLPK400	CMB402	-
MKD18165R5	1800	1600	500	MP1816	CLPF1800	CLPF1600	CLPF500	-	CLPK500	CMB502	-
MKD20124R5	2000	1200	400	MP2012	CLPF2000	CLPF1200	CLPF400	CLPK1200	CLPK400	CMB402	CLPO1200
MKD20125R5	2000	1200	500	MP2012	CLPF2000	CLPF1200	CLPF500	CLPK1200	CLPK500	CMB502	CLPO1200
MKD20164R5	2000	1600	400	MP2016	CLPF2000	CLPF1600	CLPF400	-	CLPK400	CMB402	-
MKD20165R5	2000	1600	500	MP2016	CLPF2000	CLPF1600	CLPF500	-	CLPK500	CMB502	-

\* Für kompakte Schränke (MKS / MKD) muss ein CLPF für die Tiefe oder ein CLPK für die Breite zusammen mit CAK02 (Profilklammer für kompakte Schränke) verwendet werden.



Schrank	Thermo				Kabel			
	H	B	T	Ventilationsdach	Kabelabfangschiene (unter Bodenplatte montiert)	Kabelabfangschiene (über Bodenplatte montiert)	Ventilierte Bodenplatten	
MKD12124R5	1200	1200	400	CVR1204R5	CABP1200	CAB1200	-	
MKD14103R5	1400	1000	300	CVR1003R5	CABP1000	CAB1000	-	
MKD14104R5	1400	1000	400	CVR1004R5	CABP1000	CAB1000	-	
MKD14123R5	1400	1200	300	CVR1203R5	CABP1200	CAB1200	-	
MKD14124R5	1400	1200	400	CVR1004R5	CABP1200	CAB1200	-	
MKD16124R5	1600	1200	400	CVR1204R5	CABP1200	CAB1200	-	
MKD16125R5	1600	1200	500	CVR1205R5	CABP1200	CAB1200	-	
MKD18124R5	1800	1200	400	CVR1204R5	CABP1200	CAB1200	-	
MKD18125R5	1800	1200	500	CVR1205R5	CABP1200	CAB1200	-	
MKD18164R5	1800	1600	400	CVR1604R5	CABP800	CAB800	2x CVB0804	
MKD18165R5	1800	1600	500	CVR1605R5	CABP800	CAB800	2x CVB0805	
MKD20124R5	2000	1200	400	CVR1204R5	CABP1200	CAB1200	-	
MKD20125R5	2000	1200	500	CVR1205R5	CABP1200	CAB1200	-	
MKD20164R5	2000	1600	400	CVR1604R5	CABP800	CAB800	2x CVB0804	
MKD20165R5	2000	1600	500	CVR1605R5	CABP800	CAB800	2x CVB0805	



Schrank	Befestigung					Türen				
	H	B	T	Sockel vorne/hinten (Höhe 100 mm)	Sockel für Seitenpaneel (Höhe 100 mm)	Sockel vorne/hinten (Höhe 200 mm)	Sockel für Seitenpaneel (Höhe 200 mm)	Sockel vorne/hinten mit Lüftung (Höhe 100 mm)	Einfache Tür, links *	Einfache Tür, rechts *
MKD12124R5	1200	1200	400	PF1120	PS1040	PF2120	PS2040	PV1120	DN1206LR5	DN1206RR5
MKD14103R5	1400	1000	300	PF1100	PS1030	PF2100	PS2030	PV1100	DN1405LR5	DN1405RR5
MKD14104R5	1400	1000	400	PF1100	PS1040	PF2100	PS2040	PV1100	DN1405LR5	DN1405RR5
MKD14123R5	1400	1200	300	PF1120	PS1030	PF2120	PS2030	PV1120	DN1406LR5	DN1406RR5
MKD14124R5	1400	1200	400	PF1120	PS1040	PF2120	PS2040	PV1120	DN1406LR5	DN1406RR5
MKD16124R5	1600	1200	400	PF1120	PS1040	PF2120	PS2040	PV1120	DN1606LR5	DN1606RR5
MKD16125R5	1600	1200	500	PF1120	PS1050	PF2120	PS2050	PV1120	DN1606LR5	DN1606RR5
MKD18124R5	1800	1200	400	PF1120	PS1040	PF2120	PS2040	PV1120	DN1806LR5	DN1806RR5
MKD18125R5	1800	1200	500	PF1120	PS1050	PF2120	PS2050	PV1120	DN1806LR5	DN1806RR5
MKD18164R5	1800	1600	400	2x PF1080	PS1040	2x PF2080	PS2040	2x PV1080	DN1808LR5	DN1808RR5
MKD18165R5	1800	1600	500	2x PF1080	PS1050	2x PF2080	PS2050	2x PV1080	DN1808LR5	DN1808RR5
MKD20124R5	2000	1200	400	PF1120	PS1040	PF2120	PS2040	PV1120	DN2006LR5	DN2006RR5
MKD20125R5	2000	1200	500	PF1120	PS1050	PF2120	PS2050	PV1120	DN2006LR5	DN2006RR5
MKD20164R5	2000	1600	400	2x PF1080	PS1040	2x PF2080	PS2040	2x PV1080	DN2008LR5	DN2008RR5
MKD20165R5	2000	1600	500	2x PF1080	PS1050	2x PF2080	PS2050	2x PV1080	DN2008LR5	DN2008RR5

\* DNMK ist erforderlich für zusätzliche Tür.

# Schaltschränke

## Stahlblechsortiment | Edelstahl

### Anreihbar eintürig | MCSS

IP 55 | TYPE 12, 13 | IK 10



# 01

Standsschränke

1

#### Material:

AISI 304L vorgeschliffener Edelstahl / AISI 316L. Rahmen: 1.5 mm. Tür: 2 mm Rückwand. Dach und Seitenteile: 1.5 mm. Bodenplatten: 1.5 mm Edelstahl. Montageplatte: 3 mm galvanisiertes Stahlblech.

#### Rahmen:

Nahtgeschweißt, rückseitig offenes Profil mit 25 mm Lochraster gemäß DIN 43660.

#### Tür:

Mit vier Scharnieren montiert und austauschbaren Türanschlägen. Türrahmen mit 25 mm Lochraster.

#### Rückwand:

Wird mit M6 Torx-Schrauben befestigt. Austausch gegen zusätzliche Tür von hinten ist möglich.

#### Seitenwände:

Als Zubehör erhältlich.

#### Dachblech:

Abnehmbar.

#### Schließung:

Vierpunkt-Stangenschloss mit 3 mm DIN Doppelbart Verriegelung, greift nicht in den Schrankinnenraum. Standard-Schließung 3 mm DIN Doppelbart, kann gegen Schwenkhebelgriff, Profilhalbzylinder, T-Griffe, Euro-Zylinder und andere Einsätze aus dem Zubehör ausgetauscht werden.

#### Bodenbleche:

Bodenplatte aus einem Stück mit aufgeschäumter Polyurethan Dichtung für maximalen Schutz.

#### Montageplatte:

Doppelt gekantet, gleitet in die Position im Innenraum. Tiefenverstellbar in 25 mm Schritten mit Zubehör MPD02. Wird außerhalb der Schrankverpackung befestigt.

#### Erdung:

Alle Paneele sind durch die Montage geerdet und zudem mit Erdungsbolzen versehen.

#### Oberfläche:

400er vorgeschliffener Edelstahl.

#### Schutzart:

Entspricht IP 55 | TYPE 12, 13 | IK 10.

#### Montagemöglichkeiten:

Die Schaltschränke sind bei Standardlieferung bereit für die Installation. Bei Einzelschränken werden Seitenwände benötigt.

#### Lieferumfang:

Rahmen mit passenden Türen, Rückwand, Dachblech, Bodenplatte, Montageplatte und Türmontagerahmen und Erdungsbolzen. Lieferung auf einer Palette mit den Maßen der Schrankbreite. Schränke können auf der Palette angereiht werden. Das Verpackungsmaterial ist recyclebar.



IP 55 | TYPE 12, 13 | IK 10

Schaltschrank Abmessung			Montageplatten Abmessung		Artikelnr.
H	B	T	h	b	
1800	600	500	1694	494	MCSS18065
1800	600	500	1694	494	MCSS18065-316
1800	800	500	1694	694	MCSS18085
1800	800	500	1694	694	MCSS18085-316
1800	1000	500	1694	894	MCSS18105
1800	1000	500	1694	894	MCSS18105-316
2000	600	600	1894	494	MCSS20066
2000	600	600	1894	494	MCSS20066-316
2000	800	600	1894	694	MCSS20086
2000	800	600	1894	694	MCSS20086-316
2000	1000	600	1894	894	MCSS20106
2000	1000	600	1894	894	MCSS20106-316

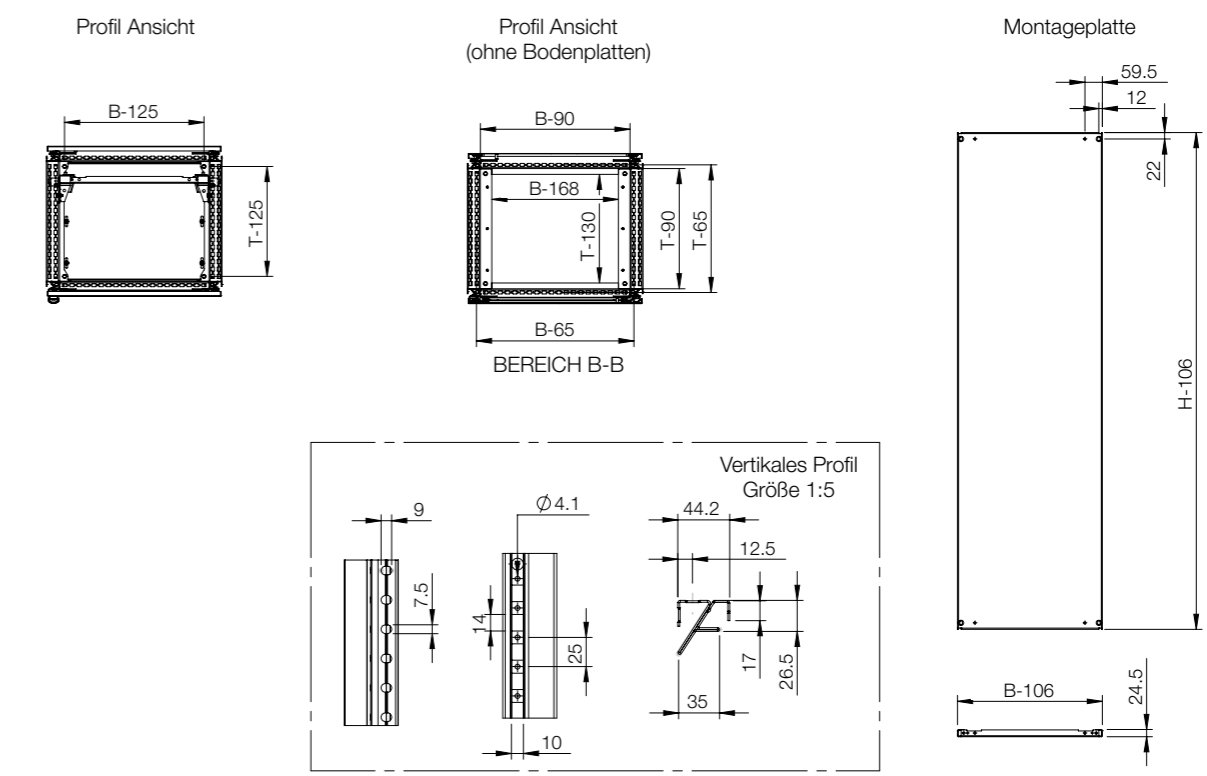
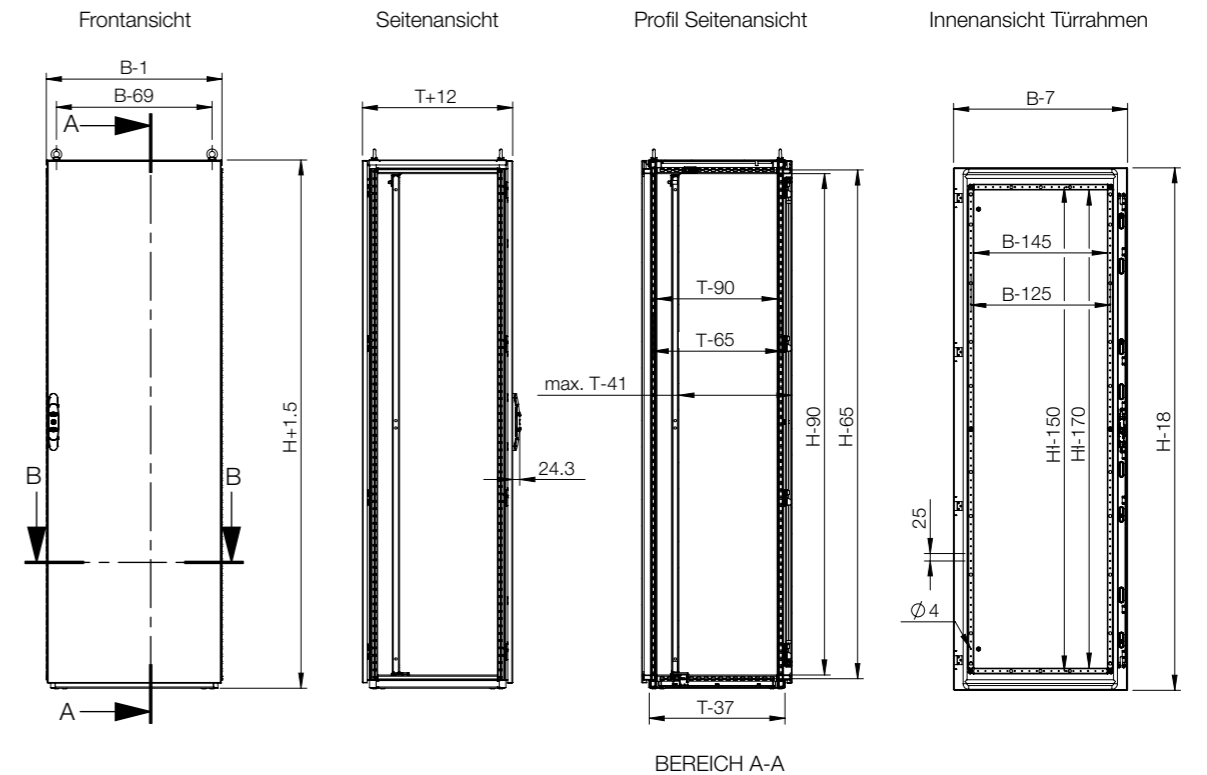





Schrank	Montage								
	H	B	T	Montageplatte	Breite Montageplatte *	Quer-Gleitschienen	Montageprofile (19") **	Befestigungs-kammern für 19"-Montage-profile	Seitliche Montageleisten
MCSS18065	1800	600	500	MP1806	MPW1806	MTS600	CIP38	CIB600	CMB502
MCSS18085	1800	800	500	MP1808	MPW1808	MTS800	CIP38	CIB800	CMB502
MCSS18105	1800	1000	500	MP1810	MPW1810	MTS1000	-	-	CMB502
MCSS20066	2000	600	600	MP2006	MPW2006	MTS600	CIP42	CIB600	CMB602
MCSS20086	2000	800	600	MP2008	MPW2008	MTS800	CIP42	CIB800	CMB602
MCSS20106	2000	1000	600	MP2010	MPW2010	MTS1000	-	-	CMB602

\* MTS ist erforderlich.  
\*\* CIB, CID oder CIWR sind erforderlich.



Schrank	Montage									
	H	B	T	Montageprofil, H	Montageprofil, B	Montageprofil, T	Click-in-Profil, B	Click-in-Profil, T	Außenmontage-profil, Breite	Außenmontage-profil, Tiefe
MCSS18065	1800	600	500	CLPF1800	CLPF600	CLPF500	CLPK600	CLPK500	CLP0600	CLP0500
MCSS18085	1800	800	500	CLPF1800	CLPF800	CLPF500	CLPK800	CLPK500	CLP0800	CLP0500
MCSS18105	1800	1000	500	CLPF1800	CLPF1000	CLPF500	CLPK1000	CLPK500	CLP01000	CLP0500
MCSS20066	2000	600	600	CLPF2000	CLPF600	CLPF600	CLPK600	CLPK600	CLP0600	CLP0600
MCSS20086	2000	800	600	CLPF2000	CLPF800	CLPF600	CLPK800	CLPK600	CLP0800	CLP0600
MCSS20106	2000	1000	600	CLPF2000	CLPF1000	CLPF600	CLPK1000	CLPK600	CLP01000	CLP0600



Schrank	Befestigung						
	H	B	T	Schwenkrahmen in voller Höhe *	Zentrierter Schwenkrahmen *	Seitlich montierter Schwenkrahmen *	Schwenkrahmen Quer-Stützleisten
MCSS18065	1800	600	500	ESFC366	-	-	ESFB06
MCSS18085	1800	800	500	ESFC366	ESFM368	ESFS368	ESFB08
MCSS18105	1800	1000	500	ESFC366	ESFM368	ESFS368	ESFB10
MCSS20066	2000	600	600	ESFC406	-	-	ESFB06
MCSS20086	2000	800	600	ESFC406	ESFM408	ESFS408	ESFB08
MCSS20106	2000	1000	600	ESFC406	ESFM408	ESFS408	ESFB10

\* ESFB ist erforderlich.



Schrank	Befestigung							
	H	B	T	Sockel vorne/hinten (Höhe 100 mm)	Sockel für Seitenpaneel (Höhe 100 mm)	Sockel vorne/hinten (Höhe 200 mm)	Sockel für Seitenpaneel (Höhe 200 mm)	
MCSS18065	1800	600	500	PFS1060	PSS1050	PFS2060	PSS2050	
MCSS18085	1800	800	500	PFS1080	PSS1050	PFS2080	PSS2050	
MCSS18105	1800	1000	500	PFS1100	PSS1050	PFS2100	PSS2050	
MCSS20066	2000	600	600	PFS1060	PSS1060	PFS2060	PSS2060	
MCSS20086	2000	800	600	PFS1080	PSS1060	PFS2080	PSS2060	
MCSS20106	2000	1000	600	PFS1100	PSS1060	PFS2100	PSS2060	



Schrank	Türen			Anreihung		Kabel			
	H	B	T	Einfache Tür *	Verglaste Tür *	Innentür	Seitenwände	Trennwand **	Kabelab-fangschiene (über Bodenplatte montiert)
MCSS18065	1800	600	500	DNSS1806	DNGS1806	DI1806R5	SPMS1805	SPDS1805	CAB600
MCSS18085	1800	800	500	DNSS1808	DNGS1808	DI1808R5	SPMS1805	SPDS1805	CAB800
MCSS18105	1800	1000	500	DNSS1810	DNGS1810	-	SPMS1805	SPDS1805	CAB1000
MCSS20066	2000	600	600	DNSS2006	DNGS2006	DI2006R5	SPMS2006	SPDS2006	CAB600
MCSS20086	2000	800	600	DNSS2008	DNGS2008	DI2008R5	SPMS2006	SPDS2006	CAB800
MCSS20106	2000	1000	600	DNSS2010	DNGS2010	-	SPMS2006	SPDS2006	CAB1000

\* DNMS ist erforderlich für jede zusätzliche Tür.  
\*\* CCJ ist erforderlich.

# Schaltschränke

## Stahlblechsortiment | Edelstahl

### Anreihbar, doppeltürig | MCDS

IP 55 | TYPE 12, 13 | IK 10

# 01

Standsschränke

1



#### Material:

AISI 304L / AISI 316L vorgeschliffener Edelstahl. Rahmen: 1.5 mm. Tür: 2 mm. Rückwand, Dach und Seitenteile: 1.5 mm. Bodenplatte: 1.5 mm Edelstahl. Montageplatte: 3 mm galvanisiertes Stahlblech.

#### Rahmen:

Gekantetes und nahtgeschweißtes, offenes Profil mit 25 mm Lochraster nach DIN 43660.

#### Tür:

Montiert mit vier Scharnieren und Türmontagerahmen mit 25 mm Lochraster. Türen können nicht gedreht werden. Für eine linksseitige Türverriegelung sind separate Türen zu bestellen.

#### Rückwand:

Mit M6 Torx-Schrauben zu befestigen. Austausch gegen rückwärtige Tür vorgesehen. Geteilte Rückwände bei 1600 mm breiten Schränken.

#### Seitenwände:

Als Zubehör lieferbar.

#### Dachblech:

Abnehmbar.

#### Schließung:

Schließgestänge 4-Punkt-Verriegelung in der Haupttür und 2-Punkt-Verriegelung in der Nebentür. Standard 3 mm Doppelbart-Einsatz. Kann gegen Standardeinsätze oder Euro-Zylinder, T-Griffe oder einen Schwenkhebelgriff ausgetauscht werden.

#### Bodenbleche:

Besteht aus zwei Bodenblechen, bei 1200 mm breiten Schränken mit aufgeschäumter Polyurethan Dichtung für maximalen Schutz.

#### Montageplatte:

Doppelt gekantet, gleitet in den Innenraum, durchgehend tiefenverstellbar in 25 mm Schritten mit Zubehör MPD02. Wird außerhalb der Schrankverpackung befestigt (bei 1600 mm breiten Schränken montiert).

#### Erdung:

Alle Paneele sind durch die Montage geerdet und zusätzlich mit einem separaten Erdungsbolzen ausgestattet.

#### Oberfläche:

400er vorgeschliffener Edelstahl.

#### Schutzart:

Entspricht IP 55 | TYPE 12, 13 | IK 10.

#### Montagemöglichkeiten:

Wird standardmäßig für die Anreihung geliefert. Steht er frei, sind Seitenwände hinzuzufügen.

#### Lieferumfang:

Rahmen mit passenden Türen, Rückwand, Dachblech, Bodenplatte, Montageplatte und Türmontagerahmen und Erdungsbolzen. Lieferung auf einer Palette mit den Maßen der Schrankbreite. Schränke können auf der Palette angereiht werden. Das Verpackungsmaterial ist recyclebar.



IP 55 | TYPE 12, 13 | IK 10

Schaltschrank Abmessung			Montageplatten Abmessung		Artikelnr.
H	B	T	h	b	
1800	1000	500	1694	894	MCDS18105
1800	1000	500	1694	894	MCDS18105-316
1800	1200	500	1694	1094	MCDS18125
1800	1200	500	1694	1094	MCDS18125-316
2000	1200	600	1894	1094	MCDS20126
2000	1200	600	1894	1094	MCDS20126-316

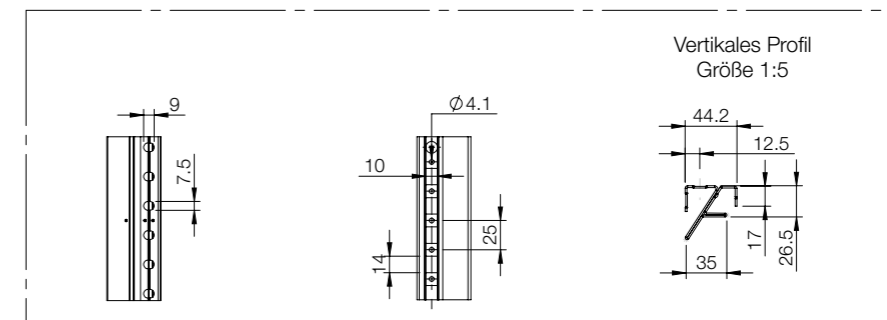
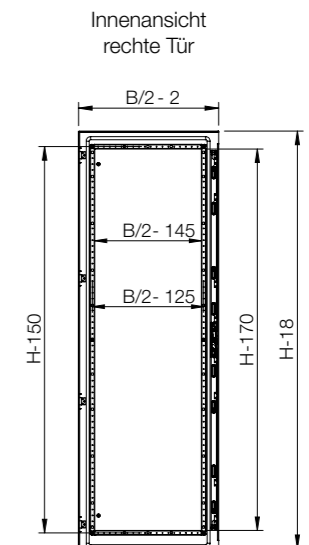
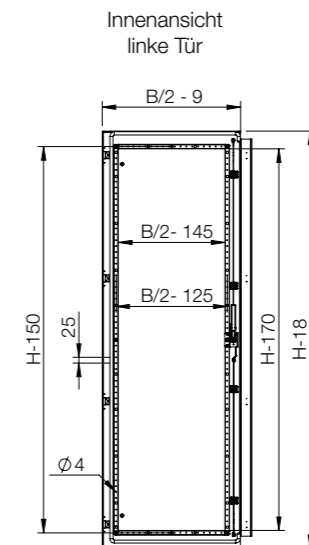
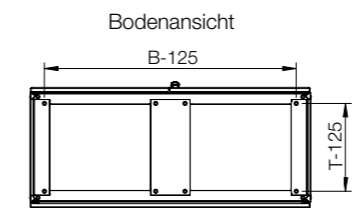
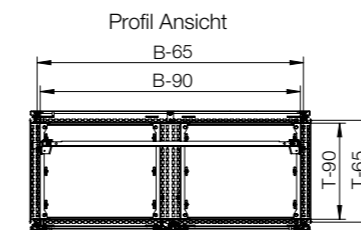
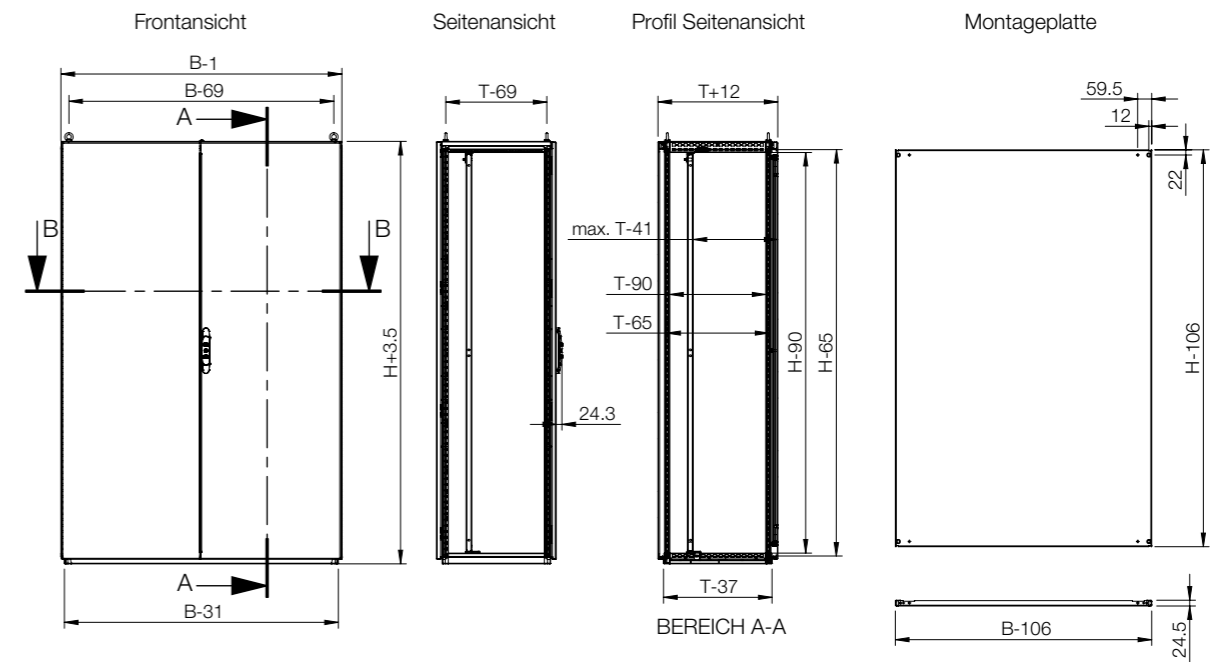

Schrank	Montage										
	H	B	T	Montageplatte	Breite Montageplatte*	Quer-Gleitschienen	Montageprofil, H	Montageprofil, B	Montageprofil, T	Außenmontageprofil, Breite	Außenmontageprofil, Tiefe
MCDS18105	1800	1000	500	MP1810	MPW1810	MTS1000	CLPF1800	CLPF1000	CLPF500	CLPO1000	CLPO500
MCDS18125	1800	1200	500	MP1812	MPW1812	MTS1200	CLPF1800	CLPF1200	CLPF500	CLPO1200	CLPO500
MCDS20126	2000	1200	600	MP2012	MPW2012	MTS1200	CLPF2000	CLPF1200	CLPF600	CLPO1200	CLPO600

\* MTS ist erforderlich.

Schrank	Montage					
	H	B	T	Click-in-Profil, B	Click-in-Profil, T	Seitliche Montageleisten
MCDS18105	1800	1000	500	CLPK1000	CLPK500	CMB502
MCDS18125	1800	1200	500	CLPK1200	CLPK500	CMB502
MCDS20126	2000	1200	600	CLPK1200	CLPK600	CMB602

Schrank	Befestigung							
	H	B	T	Sockel vorne/hinten (Höhe 100 mm)	Sockel für Seitenpaneele (Höhe 100 mm)	Sockel vorne/hinten (Höhe 200 mm)	Sockel für Seitenpaneele (Höhe 200 mm)	
MCDS18105	1800	1000	500	PFS1100	PSS1050	PFS2100	PSS2050	
MCDS18125	1800	1200	500	PFS1120	PSS1050	PFS2120	PSS2050	
MCDS20126	2000	1200	600	PFS1120	PSS1060	PFS2120	PSS2060	

Schrank	Türen		Anreihung		Kabel			
	H	B	T	Einfache Tür, links *	Einfache Tür, rechts *	Seitenwände	Trennwand **	Kabelabfangschiene (über Bodenplatte montiert)
MCDS18105	1800	1000	500	DNSS1810L	DNSS1810R	SPMS1805	SPDS1805	CAB1000
MCDS18125	1800	1200	500	DNSS1812L	DNSS1812R	SPMS1805	SPDS1805	CAB1200
MCDS20126	2000	1200	600	DNSS2012L	DNSS2012R	SPMS2006	SPDS2006	CAB1200

\* DNMS ist erforderlich für jede zusätzliche Tür.  
\*\* CCJ ist erforderlich.

# Schaltschränke

## Stahlblechsortiment | Edelstahl

### Anreihbar eintürig | MCSS-HP

IP 66 | TYPE 4X, 12, 13 | IK 10

# 01

Standschränke

1



#### Material:

AISI 304L vorgeschliffener Edelstahl/AISI 316L. Rahmen: 1,5 mm. Tür: 2 mm Rückwände, Dachblech und Seitenwände: 1,5 mm Bodenplatten: 1,5 mm Edelstahl. Montageplatte: 3 mm galvanisierter Stahl.

#### Rahmen:

Nahtgeschweißte, umgekehrte, offene Profile mit 25-mm-Lochbild nach DIN 43660. Mit integriertem externen Lochbild.

#### Tür:

Montiert mit vier Scharnieren, sodass ein Öffnen nach links oder rechts möglich ist. Einschließlich Türrahmen mit 25-mm-Lochbild.

#### Rückwand:

Befestigt mit M6-Torxschrauben Standardmöglichkeiten für die Montage rückwärtiger Türen.

#### Seitenwände:

Als Zubehörteil erhältlich.

#### Dachblech:

Abnehmbar.

#### Schließung:

4-Punkt-Drehstangenverschluss-System Stört das Innere des Gehäuses nicht. Standard-Doppelbart-Schloss mit 3 mm-Einsatz Standardeinsätze, Zylinder, Tragegriffe und T-Griffe sind als Zubehör erhältlich.

#### Bodenbleche:

Einteilige Bodenplatte mit aufgespritzter PU-Dichtung für maximale Abdichtung.

#### Montageplatte:

Doppelt gekantet und gleitet in Position im Innenraum. Tiefenverstellbar in 25 mm Schritten mit Zubehör MPD02. Die Montageplatte ist im Lieferumfang enthalten und befindet sich außerhalb der Schrankverpackung.

#### Erdung:

Alle Paneele sind durch die Montage geerdet und zudem mit Erdungsbolzen versehen.

#### Oberfläche:

400er vorgeschliffener Edelstahl (0,5 µm Durchschnitt).

#### Schutzart:

Entspricht IP 66 | TYPE 4X, 12, 13 | IK 10.

#### Montagemöglichkeiten:

Für eine alleinstehende Installation fügen Sie Seitenwände hinzu. Für die kombinierte Installation sind HPPG01 und Anreihlaschen, CCI und CCM erforderlich.

#### Lieferumfang:

Rahmen mit befestigten Türen, Rückwand, Dachblech, Bodenplatte, Montageplatte und Türrahmen. Erdungsbolzen sind im Lieferumfang enthalten. Wird auf einer Palette geliefert, die die gleiche Breite wie der Schrank hat, um ein problemloses Anreihen zu ermöglichen. Das gesamte Verpackungsmaterial ist recycelbar.



IP 66 | TYPE 4X, 12, 13 | IK 10

Schaltschrank Abmessung			Montageplatten Abmessung		Nutzbare Tiefe	Artikelnr.
H	B	T	h	b	t	
2000	800	600	1894	694	559	MCSS20086HP

\* Andere Abmessungen auf Anfrage erhältlich. Bei einer Tiefe über 700 mm sind spezielle Seitenwände erforderlich.

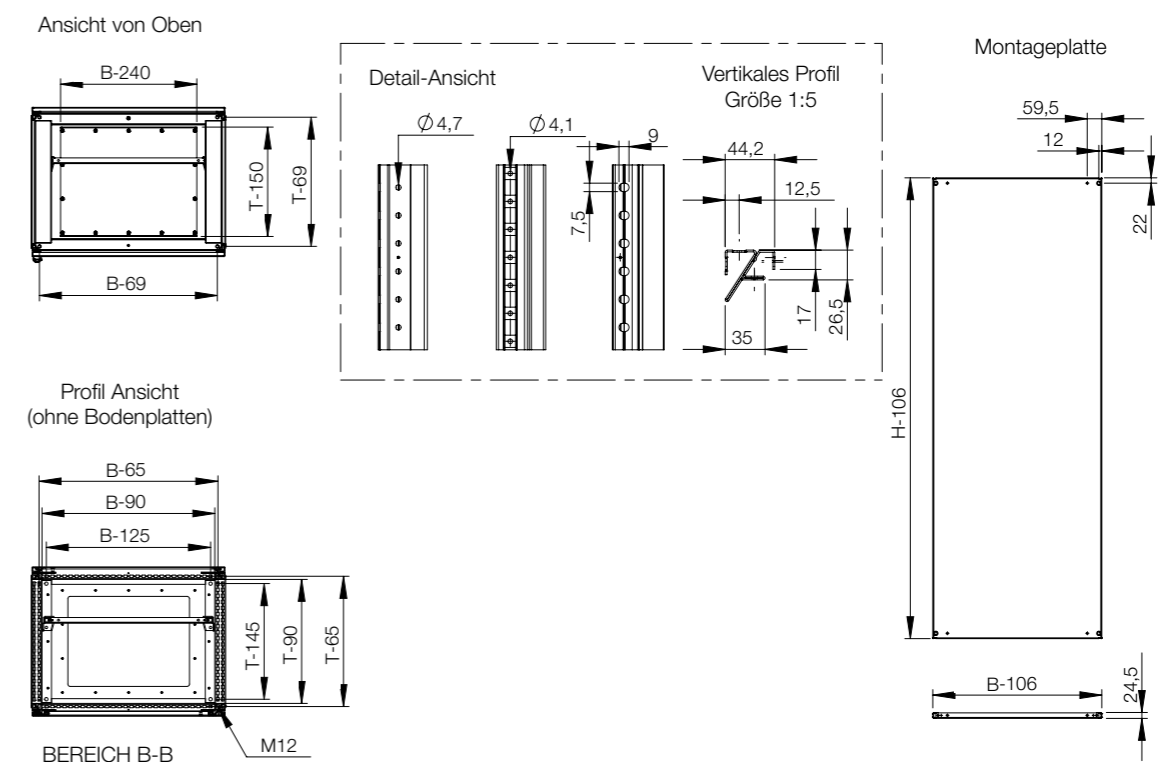
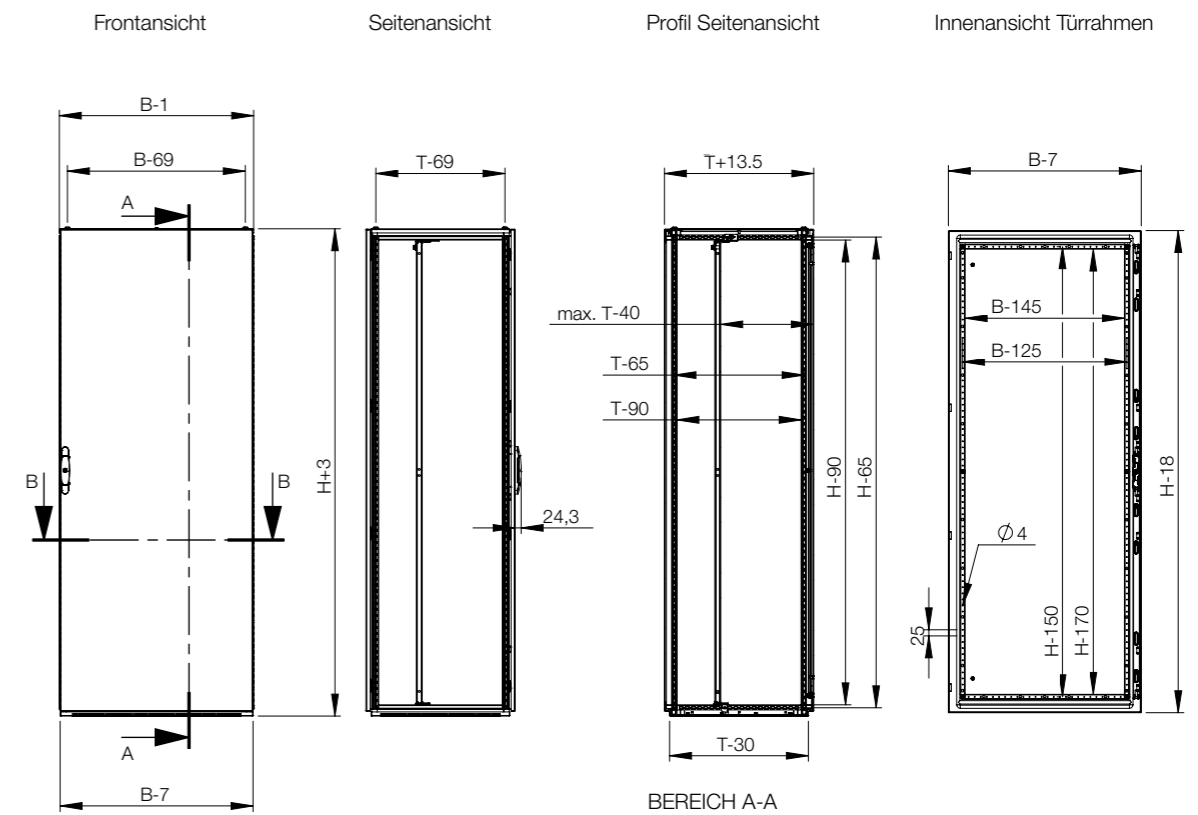

# Schaltschränke

## Stahlblechsortiment | Edelstahl

### Kompakt, eintürig | EKSS

IP 66 | TYPE 4X, 12, 13 | IK 10



**Material:**

AISI 304 vorgeschliffener Edelstahl / AISI 316L. Gehäuse und abnehmbare Rückwand: 1.5 mm. Tür: 2 mm. Bodenplatten: 1.5 mm. Montageplatte: 3 mm galvanisiertes Stahlblech.

**Korpus:**

Schrankkorpus aus einem Stück. Integrierte Tiefenprofile mit Lochraster erlauben die Tiefenverstellung der Montageplatte.

**Tür:**

Flächendeckende Tür, mit 4 Wechselscharnieren für Rechts- oder Linksanschlag, installierter Türmontagerahmen mit 25 mm-Lochraster und Erdungsbolzen.

**Rückwand:**

Durch M6 Torx Schrauben befestigt. Türmontage rückseitig vorgesehen.

**Schließung:**

Vierpunkt-Stangenschloss mit 3 mm DIN Doppelbart Verriegelung. Schwenkebelgriff, Profilhalbzylinder, Euro-Zylinder und andere Einsätze als Zubehör erhältlich.

**Bodenbleche:**

Bodenplatte aus einem Stück mit aufgeschäumter Polyurethan Dichtung für maximalen Schutz.

**Montageplatte:**

Doppelt abgekantet. In der Tiefe durchgehend in 25 mm Schritten verstellbar. Außerhalb der Schrankverpackung befestigt.

**Erdung:**

Alle Paneele sind durch die Montage geerdet und zudem mit einem Erdungsbolzen ausgestattet. Mit Hilfe der ECF-Erdungsbänder kann eine Erdung erreicht werden.

**Oberfläche:**

400er vorgeschliffener Edelstahl.

**Schutzart:**

Entspricht IP 66 | TYPE 4X, 12, 13 | IK 10.

**Lieferumfang:**

Einteiliger Korpus mit Tür, Bodenplatte und Montageplatte, inkl. Erdungsbolzen. Lieferung auf einer Palette mit den Maßen der Schrankbreite zur leichteren Anreihung der Schränke. Die Montageplatte wird außen auf der Schrankverpackung anliegend geliefert. Das Verpackungsmaterial ist recyclebar.



IP 66 | TYPE 4X, 12, 13 | IK 10

Schaltschrank Abmessung			Montageplatten Abmessung		
H	B	T	h	b	Artikelnr.
1400	800	400	1294	694	EKSS14084
1400	800	400	1294	694	EKSS14084-316
1600	600	400	1494	494	EKSS16064
1600	600	400	1494	494	EKSS16064-316
1600	800	400	1494	694	EKSS16084
1600	800	400	1494	694	EKSS16084-316
1600	1000	400	1494	894	EKSS16104
1600	1000	400	1494	894	EKSS16104-316
1800	600	400	1694	494	EKSS18064
1800	600	400	1694	494	EKSS18064-316
1800	800	400	1694	694	EKSS18084
1800	800	400	1694	694	EKSS18084-316
1800	1000	400	1694	894	EKSS18104
1800	1000	400	1694	894	EKSS18104-316
2000	800	400	1894	694	EKSS20084
2000	800	400	1894	694	EKSS20084-316
2000	1000	400	1894	894	EKSS20104
2000	1000	400	1894	894	EKSS20104-316

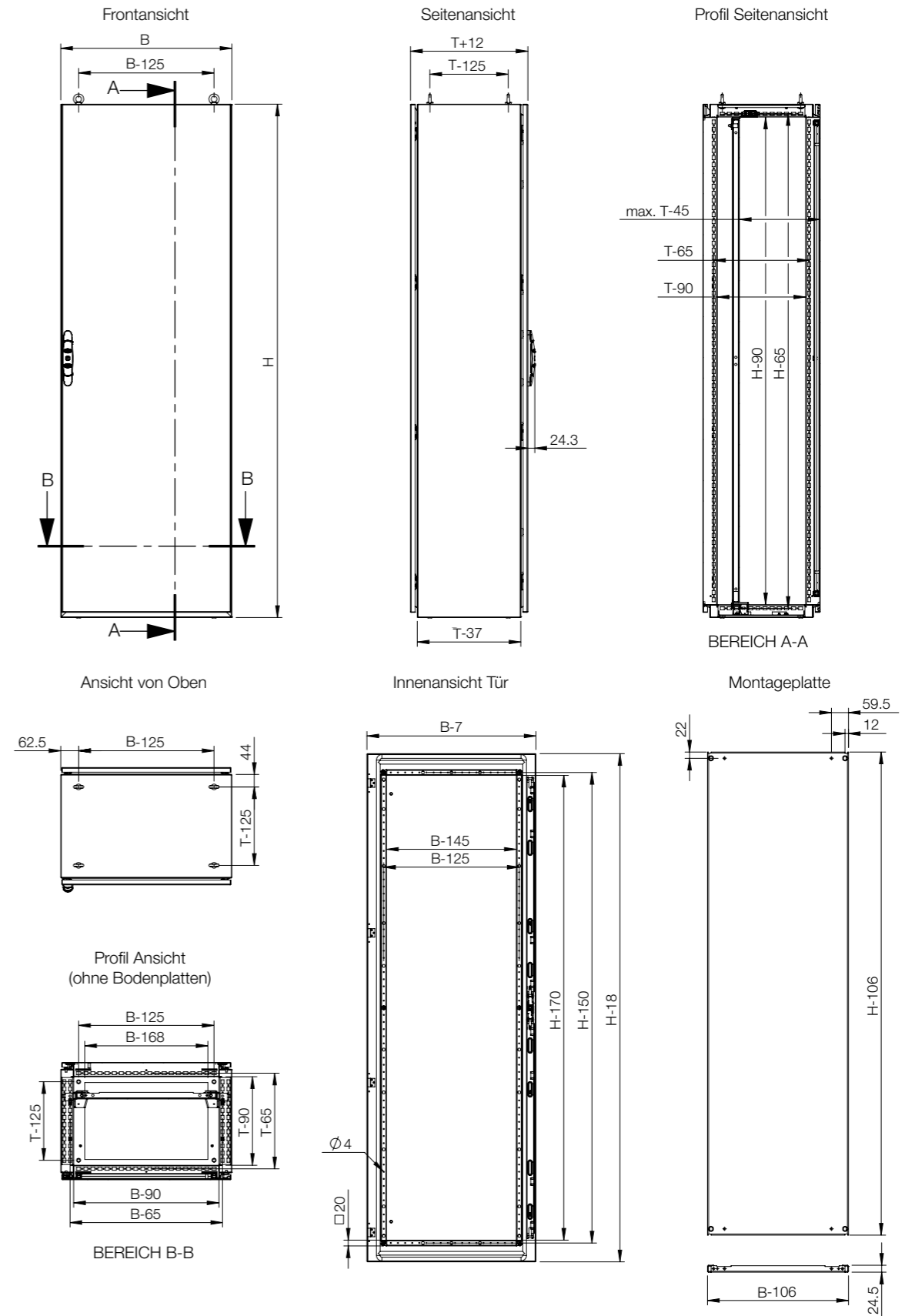





Schrank	Montage										
	H	B	T	Montageplatte	Montageprofil, H	Montageprofil, B	Montageprofil, T*	Click-in-Profil, B*	Click-in-Profil, T	Seitliche Montageleisten	Außenmontageprofil, Breite
EKSS14084	1400	800	400	MP1408	CLPF1400	CLPF800	CLPF400	CLPK800	CLPK400	CMB402	CLPO800
EKSS16064	1600	600	400	MP1606	CLPF1600	CLPF600	CLPF400	CLPK600	CLPK400	CMB402	CLPO600
EKSS16084	1600	800	400	MP1608	CLPF1600	CLPF800	CLPF400	CLPK800	CLPK400	CMB402	CLPO800
EKSS16104	1600	1000	400	MP1610	CLPF1600	CLPF1000	CLPF400	CLPK1000	CLPK400	CMB402	CLPO1000
EKSS18064	1800	600	400	MP1806	CLPF1800	CLPF600	CLPF400	CLPK600	CLPK400	CMB402	CLPO600
EKSS18084	1800	800	400	MP1808	CLPF1800	CLPF800	CLPF400	CLPK800	CLPK400	CMB402	CLPO800
EKSS18104	1800	1000	400	MP1810	CLPF1800	CLPF1000	CLPF400	CLPK1000	CLPK400	CMB402	CLPO1000
EKSS20084	2000	800	400	MP2008	CLPF2000	CLPF800	CLPF400	CLPK800	CLPK400	CMB402	CLPO800
EKSS20104	2000	1000	400	MP2010	CLPF2000	CLPF1000	CLPF400	CLPK1000	CLPK400	CMB402	CLPO1000

\* Für kompakte Schränke (EKSS/EKDS) muss ein CLPF für die Tiefe oder ein CLPK für die Breite zusammen mit CAK02 (Profilklammer für kompakte Schränke) verwendet werden.



Schrank	Montage						Befestigungs-klammern für 19"-Montageprofile		
	H	B	T	Schwenkrahmen in voller Höhe*	Zentrierter Schwenkrahmen*	Seitlich montierter Schwenkrahmen*		Schwenkrahmen Quer-Stützeleisten	Montageprofile (19")**
EKSS14084	1400	800	400	ESFC276	ESFM278	ESFS278	ESFB08	CIP29	CIB800
EKSS16064	1600	600	400	ESFC316	-	-	ESFB06	CIP33	CIB600
EKSS16084	1600	800	400	ESFC316	ESFM318	ESFS318	ESFB08	CIP33	CIB800
EKSS16104	1600	1000	400	ESFC316	ESFM318	ESFS318	ESFB10	-	-
EKSS18064	1800	600	400	ESFC366	-	-	ESFB06	CIP38	CIB600
EKSS18084	1800	800	400	ESFC366	ESFM368	ESFS368	ESFB08	CIP38	CIB800
EKSS18104	1800	1000	400	ESFC366	ESFM368	ESFS368	ESFB10	-	-
EKSS20084	2000	800	400	ESFC406	ESFM408	ESFS408	ESFB08	CIP42	CIB800
EKSS20104	2000	1000	400	ESFC406	ESFM408	ESFS408	ESFB10	-	-

\* ESFB ist erforderlich.  
\*\* CIB, CID oder CIWR sind erforderlich.



Schrank	Befestigung						
	H	B	T	Sockel vorne/hinten (Höhe 100 mm)	Sockel für Seitenpaneele (Höhe 100 mm)	Sockel vorne/hinten (Höhe 200 mm)	Sockel für Seitenpaneele (Höhe 200 mm)
EKSS14084	1400	800	400	PFS1080	PSS1040	PFS2080	PSS2040
EKSS16064	1600	600	400	PFS1060	PSS1040	PFS2060	PSS2040
EKSS16084	1600	800	400	PFS1080	PSS1040	PFS2080	PSS2040
EKSS16104	1600	1000	400	PFS1100	PSS1040	PFS2100	PSS2040
EKSS18064	1800	600	400	PFS1060	PSS1040	PFS2060	PSS2040
EKSS18084	1800	800	400	PFS1080	PSS1040	PFS2080	PSS2040
EKSS18104	1800	1000	400	PFS1100	PSS1040	PFS2100	PSS2040
EKSS20084	2000	800	400	PFS1080	PSS1040	PFS2080	PSS2040
EKSS20104	2000	1000	400	PFS1100	PSS1040	PFS2100	PSS2040



Schrank	Türen			Kabel		
	H	B	T		Einfache Tür*	Verglaste Tür*
EKSS14084	1400	800	400	DNSS1408	DNGS1408	CAB800
EKSS16064	1600	600	400	DNSS1606	DNGS1606	CAB600
EKSS16084	1600	800	400	DNSS1608	DNGS1608	CAB800
EKSS16104	1600	1000	400	DNSS1610	DNGS1610	CAB1000
EKSS18064	1800	600	400	DNSS1806	DNGS1806	CAB600
EKSS18084	1800	800	400	DNSS1808	DNGS1808	CAB800
EKSS18104	1800	1000	400	DNSS1810	DNGS1810	CAB1000
EKSS20084	2000	800	400	DNSS2008	DNGS2008	CAB800
EKSS20104	2000	1000	400	DNSS2010	DNGS2010	CAB1000

\* DNMS ist erforderlich für jede zusätzliche Tür.

# Schaltschränke

## Stahlblechsortiment | Edelstahl

### Kompakt, doppeltürig | EKDS

IP 55 | TYPE 12, 13 | IK 10; IP 66 | TYPE 4X (auf Anfrage)

**Material:**

AISI 304L / AISI 316L vorgeschliffener Edelstahl. Korpus und abnehmbare Rückwand: 1.5 mm. Tür: 2 mm. Bodenplatten: 1.5 mm. Montageplatte: 3 mm.

**Korpus:**

Einteiliger Schrankkorpus. Integrierte Tiefenprofile mit Lochraster erlauben die Tiefenverstellung der Montageplatte.

**Tür:**

Flächendeckende Türen mit vier Scharnieren, Türmontagerahmen mit 25 mm-Lochraster und Erdungsbolzen. Standardtüren können nicht gedreht werden.

**Rückwand:**

Durch M6 Torx Schrauben befestigt. Türmontage rückseitig möglich. Bei 1600 mm breiten Schränken ist die Rückwand geteilt.

**Schließung:**

Schließgestänge 4-Punkt-Verriegelung in der Haupttür und 2-Punkt-Verriegelung in der Nebentür. Standard 3 mm Doppelbart-Einsatz. Kann gegen Standardeinsätze oder Euro-Zylinder, T-Griffe oder einen Schwenkhebelgriff ausgetauscht werden.

**Bodenbleche:**

Einteilig, mit aufgeschäumter Polyurethan Dichtung für max. Dichtigkeit.

**Erdung:**

Die Tür ist ausgestattet mit eingeschweißten Erdungsbolzen. Mit Hilfe der ECF-Bänder kann eine Erdung zum Rahmen erfolgen.

**Montageplatte:**

Doppelt gekantet, gleitet in den Innenraum, durchgehend tiefenverstellbar in 25 mm Schritten. Lieferung erfolgt außerhalb des Schrankes an der Verpackung befestigt. Für 1600 mm breite Schränke ist sie vormontiert und beinhaltet eine Füllplatte.

**Oberfläche:**

400er vorgeschliffener Edelstahl.

**Schutzart:**

Doppeltür-Version, entspricht IP 55 | TYP 12, 13 | IK 10. Einzeltüren mit verschweißtem Vertikalteiler, entspricht IP 66 | TYP 4X, 12 und 13 | IK 10.

**Lieferumfang:**

Einteiliger Schrankkorpus mit passenden Türen, Bodenplatten und Montageplatte, inkl. Erdungsbolzen in der Tür. Anlieferung auf einer Palette mit den Maßen der Schrankbreite. Dies erlaubt eine Bestückung ohne Entfernung von der Palette für weiteren Transport. Die Montageplatte wird außen anliegend an die Schrankverpackung geliefert. Das Verpackungsmaterial ist recyclebar.



IP 55 | TYPE 12, 13 | IK 10; IP 66 | TYPE 4X (auf Anfrage)

IP 55 | TYPE 12, 13 | IK 10

Schaltschrank Abmessung			Montageplatten Abmessung		Artikelnr.
H	B	T	h	b	
1200	1200	400	1094	1094	EKDS12124
1200	1200	400	1094	1094	EKDS12124-316
1600	1200	400	1494	1094	EKDS16124
1600	1200	400	1494	1094	EKDS16124-316
1800	1200	400	1694	1094	EKDS18124
1800	1200	400	1694	1094	EKDS18124-316
1800	1600	400	1694	1494	EKDS18164
1800	1600	400	1694	1494	EKDS18164-316
2000	1200	400	1894	1094	EKDS20124
2000	1200	400	1894	1094	EKDS20124-316
2000	1600	400	1894	1494	EKDS20164
2000	1600	400	1894	1494	EKDS20164-316

IP 66 | TYPE 4X, 12, 13 | IK 10

Schaltschrank Abmessung			Montageplatten Abmessung		Artikelnr.
H	B	T	h	b	
1200	1200	400	1094	1094	EKDS12124-4X*
1600	1200	400	1494	1094	EKDS16124-4X*
1800	1200	400	1694	1094	EKDS18124-4X*
1800	1600	400	1694	1494	EKDS18164-4X*
2000	1200	400	1894	1094	EKDS20124-4X*
2000	1600	400	1894	1494	EKDS20164-4X*

\*Individuelle Türen mit Mittelsteg.

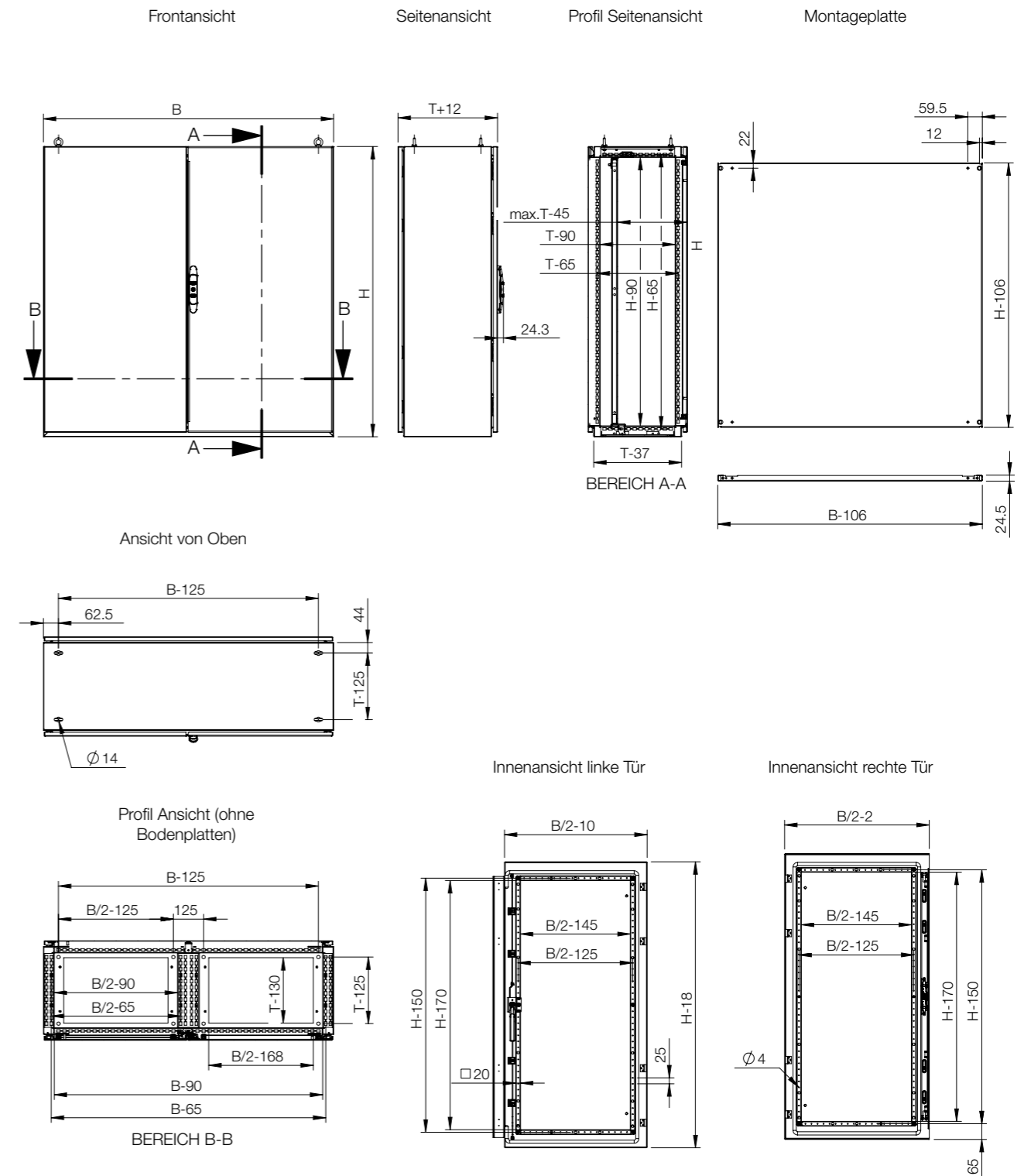

Schrank				Montage							
H	B	T	Montageplatte	Montageprofil, H	Montageprofil, B	Montageprofil, T*	Click-in-Profil, B	Click-in-Profil, T	Seitliche Montageleisten	Außenmontageprofil, Breite	
EKDS12124	1200	1200	400	MP1212	CLPF1200	CLPF1200	CLPF400	CLPK1200	CLPK400	CMB402	CLPO1200
EKDS16124	1600	1200	400	MP1612	CLPF1600	CLPF1200	CLPF400	CLPK1200	CLPK400	CMB402	CLPO1200
EKDS18124	1800	1200	400	MP1812	CLPF1800	CLPF1200	CLPF400	CLPK1200	CLPK400	CMB402	CLPO1200
EKDS18164	1800	1600	400	MP1816	CLPF1800	-	CLPF400	-	CLPK400	CMB402	-
EKDS20124	2000	1200	400	MP2012	CLPF2000	CLPF1200	CLPF400	CLPK1200	CLPK400	CMB402	CLPO1200
EKDS20164	2000	1600	400	MP2016	CLPF2000	-	CLPF400	-	CLPK400	CMB402	-

\* Für kompakte Schränke (EKSS/EKDS) muss ein CLPF für die Tiefe oder ein CLPK für die Breite zusammen mit CAK02 (Profilklammer für kompakte Schränke) verwendet werden.

Schrank				Befestigung			
H	B	T	Socket vorne/hinten (Höhe 100 mm)	Socket für Seitenpaneele (Höhe 100 mm)	Socket vorne/hinten (Höhe 200 mm)	Socket für Seitenpaneele (Höhe 200 mm)	
EKDS12124	1200	1200	400	PFS1120	PSS1040	PFS2120	PSS2040
EKDS16124	1600	1200	400	PFS1120	PSS1040	PFS2120	PSS2040
EKDS18124	1800	1200	400	PFS1120	PSS1040	PFS2120	PSS2040
EKDS18164	1800	1600	400	2x PFS1080	PSS1040	2x PFS2080	PSS2040
EKDS20124	2000	1200	400	PFS1120	PSS1040	PFS2120	PSS2040
EKDS20164	2000	1600	400	2x PFS1080	PSS1040	2x PFS2080	PSS2040

Schrank				Türen		Kabel
H	B	T	Einfache Tür, links *	Einfache Tür, rechts *	Kabelabfangschiene (über Bodenplatte montiert)	
EKDS12124	1200	1200	400	DNSS1212L	DNSS1212R	CAB1200/2x CAB600
EKDS16124	1600	1200	400	DNSS1612L	DNSS1612R	CAB1200/2x CAB600
EKDS18124	1800	1200	400	DNSS1812L	DNSS1812R	CAB1200/2x CAB600
EKDS18164	1800	1600	400	DNSS1816L	DNSS1816R	2x CAB800
EKDS20124	2000	1200	400	DNSS2012L	DNSS2012R	CAB1200/2x CAB600
EKDS20164	2000	1600	400	DNSS2016L	DNSS2016R	2x CAB800

\* DNMS ist erforderlich für jede zusätzliche Tür.

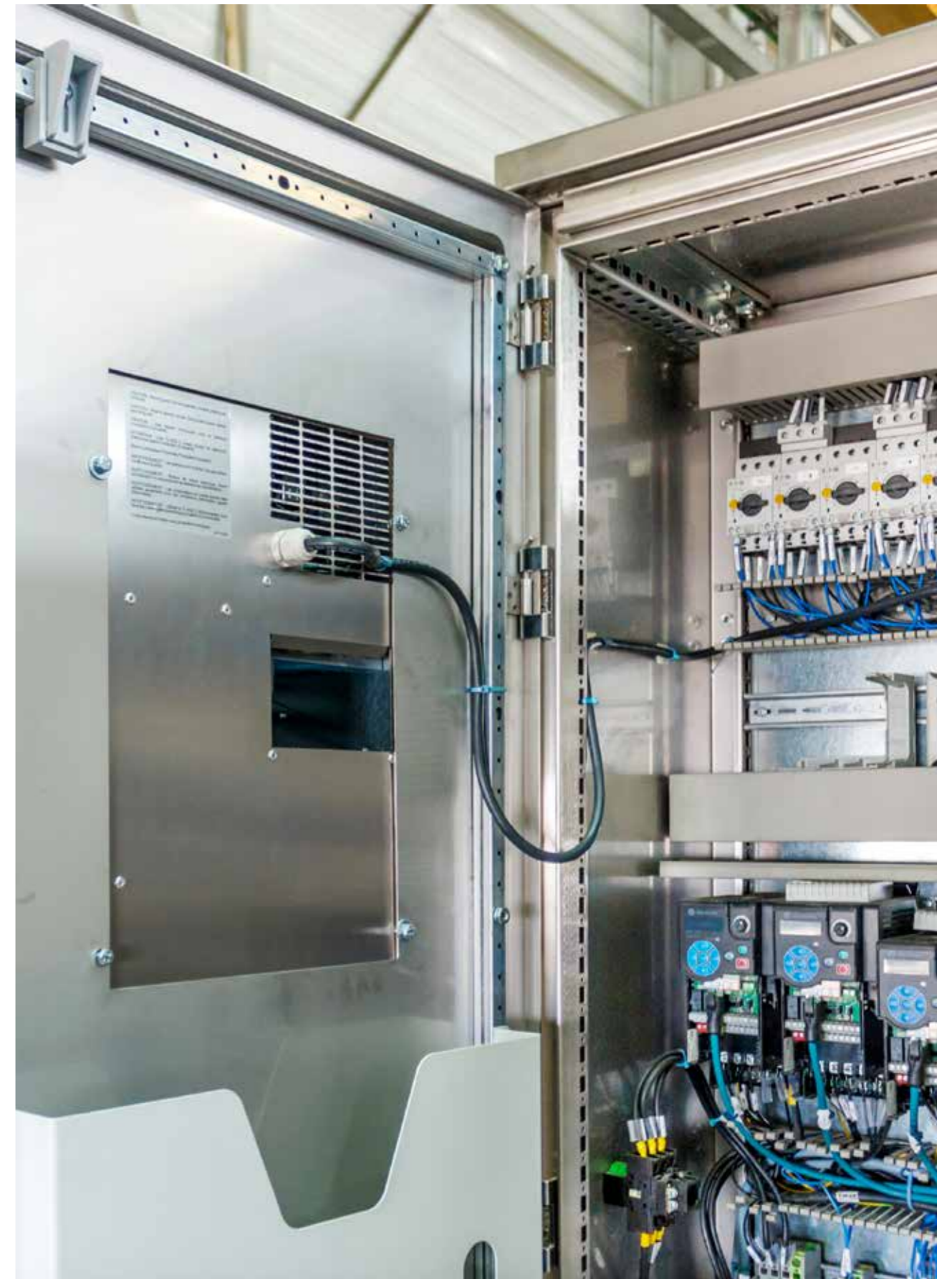

## Zubehör für Stahlblechsortiment

Montageplatten .....	90
Profile.....	102
modulares System.....	119
19" Montage.....	124
Ablagen.....	157
Befestigung.....	160
Türen in Kompletthöhe.....	172
Schließung.....	188
Schließsystem.....	200
Türen in Teilhöhe.....	204
Anreihung und Anheben.....	212
Thermik.....	222
Verkabelung.....	225
Erdung.....	231
Schutz.....	233

# Schaltschränke

## Stahlblech-/Edelstahl-Sortiment

### Zubehör | Montageplatten

#### Stahlblech Montageplatte, MP

Stahlblech, kombinierbare Gehäuse

MCS / MCD

Benötigtes Zubehör

Seite

	Benötigtes Zubehör	Seite
<b>FIXIERUNG</b>	<b>Bündig mit Rahmen, MP im Gehäuse enthalten</b>	Weiteres Zubehör nicht erforderlich N/A
	<b>Bündig mit Rahmen, MP nicht im Gehäuse enthalten</b>	Montageplattenhalterungen, MPA04 95
	<b>Einstellbar in der Tiefe, MP im Gehäuse enthalten</b>	Tiefenverstellung, MPD02 95
	<b>Einstellbar in der Tiefe, MP nicht im Gehäuse enthalten</b>	Montageplattenhalterungen, MPA06 95
	<b>Seitliche Montageplatte</b>	Halterung für seitliche Montageplatte, MPS04 96
	<b>Zusätzliche Montageplatte</b>	Montageplattenhalterungen, MPA06 95
	<b>Rücken an Rücken Montageplatte</b>	Rücken an Rücken MP Klammern, MPBB06 96
	<b>Rückseitige Befestigung</b>	Montageplatten-Klemmen für rückseitige Montage, MPA04R *Für Schränke mit einer Breite von weniger als 1000 mm.
<b>Rückseitige Befestigung mit zusätzlicher nutzbarer Tiefe von 20 mm</b>	Montageplatten-Klemmen für rückseitige Montage, MPA04R *Für Schränke mit einer Breite von weniger als 1000 mm.	
<b>SCHARNIERE</b>	<b>Gesamthöhe Montageplatte</b>	Montageplatteplatte Scharnierkit, MPH01 Tragschiene, CB 97 118
	<b>Teilhöhe Montageplatte</b>	Montageplatteplatte Scharnierkit, MPH01 Tragschiene, CB Montageprofil in der Tiefe, CLPK/CLPF. 4 Stück 97 118 112
	<b>Befestigungsverstärkung, bündige Montage</b>	Bündige MP Verstärkungshalter, MPEF 103
<b>VERSTÄRKUNG</b>	<b>Befestigungsverstärkung, nicht bündige Montage</b>	MP Verstärkungshalter, MPE Seitliche Montageprofile in der Tiefe, CMB. 2 Stk 100 116
	<b>Montageplatte Verstärkung</b>	MP Verstärkungsprofil, MPR 101

Stahlblech, kompakte Gehäuse

MKS / MKD

Benötigtes Zubehör

Seite

	Benötigtes Zubehör	Seite
	<b>Weiteres Zubehör nicht erforderlich</b>	N/A
	Montageplattenhalterungen, MPA04	95
	Tiefenverstellung, MPD02	95
	Montageplattenhalterungen, MPA06	95
	<i>Nicht verfügbar</i>	N/A
	Montageplattenhalterungen, MPA06	95
	Rücken an Rücken MP Klammern, MPBB06	96
	Montageplatten-Klemmen für rückseitige Montage, MPA04R *Für Schränke mit einer Breite von weniger als 1000 mm.	N/A
Montageplatten-Klemmen für rückseitige Montage, MPA04R *Für Schränke mit einer Breite von weniger als 1000 mm.	N/A	
Montageplatteplatte Scharnierkit, MPH01 Tragschiene, CB	97 118	
Montageplatteplatte Scharnierkit, MPH01 Tragschiene, CB Montageprofil in der Tiefe, CLPK/CLPF. 4 Stück	97 118 112	
Bündige MP Verstärkungshalter, MPEF Montageprofil, CAK02	101 114	
MP Verstärkungshalter, MPE Seitliche Montageprofile in der Tiefe, CMB. 2 Stk	100 116	
MP Verstärkungsprofil, MPR	101	

Edelstahl, kombinierbare Gehäuse

MCSS / MCDS

Benötigtes Zubehör

Seite

	Benötigtes Zubehör	Seite
	<b>Weiteres Zubehör nicht erforderlich</b>	N/A
	Montageplattenhalterungen, MPA04	95
	Tiefenverstellung, MPD02	95
	Montageplattenhalterungen, MPA06	95
	Halterung für seitliche Montageplatte, MPS04	96
	Montageplattenhalterungen, MPA06	95
	Rücken an Rücken MP Klammern, MPBB06	96
	<i>Nicht verfügbar</i>	N/A
Montageplatteplatte Scharnierkit, MPH01 Tragschiene, CB	97 118	
Montageplatteplatte Scharnierkit, MPH01 Tragschiene, CB Montageprofil in der Tiefe, CLPK/CLPF. 4 Stück	97 118 112	
Bündige MP Verstärkungshalter, MPEF Montageprofil, CAK02	101 114	
MP Verstärkungshalter, MPE Seitliche Montageprofile in der Tiefe, CMB. 2 Stk	100 116	
MP Verstärkungsprofil, MPR	101	

Edelstahl, kompakte Gehäuse

EKSS / EKDS

Benötigtes Zubehör

Seite

	Benötigtes Zubehör	Seite
	<b>Weiteres Zubehör nicht erforderlich</b>	N/A
	Montageplattenhalterungen, MPA04	95
	Tiefenverstellung, MPD02	95
	Montageplattenhalterungen, MPA06	95
	<i>Nicht verfügbar</i>	N/A
	Montageplattenhalterungen, MPA06	95
	Rücken an Rücken MP Klammern, MPBB06	96
	<i>Nicht verfügbar</i>	N/A
Montageplatteplatte Scharnierkit, MPH01 Tragschiene, CB	97 118	
Montageplatteplatte Scharnierkit, MPH01 Tragschiene, CB Montageprofil in der Tiefe, CLPK/CLPF. 4 Stück	97 118 112	
Bündige MP Verstärkungshalter, MPEF Montageprofil, CAK02	101 114	
MP Verstärkungshalter, MPE Seitliche Montageprofile in der Tiefe, CMB. 2 Stk	100 116	
MP Verstärkungsprofil, MPR	101	

# Schaltschränke

## Stahlblech-/Edelstahl-Sortiment

### Zubehör | Montageplatten

#### Stahlblech Montageplatte, MP

Stahlblech, kombinierbare Gehäuse

MCS / MCD

Benötigtes Zubehör

Seite

	Benötigtes Zubehör	Seite
<b>ANGEREIHTE GEHÄUSE</b>	Montageplatte für eine durchgehende Montagefläche, bündig mit dem Rahmen	Nicht verfügbar
	Montageplatte für eine durchgehende Montagefläche, nicht bündig mit dem Rahmen	Füllplatte, MPF. Eine pro Anreihung

#### Breite stahlblech Montageplatte, MPW

Stahlblech, kombinierbare Gehäuse

MCS / MCD

Benötigtes Zubehör

Seite

	Benötigtes Zubehör	Seite
<b>FIXIERUNG</b>	Bündig mit Rahmen	Nicht verfügbar
	Einstellbar in der Tiefe	Gleitprofile, MTS
<b>VERSTÄRKUNG</b>	Montageplatte Verstärkung	MP Verstärkungsprofile, MPWR

#### Teilhohe Montageplatte, MPP

Stahlblech, kombinierbare Gehäuse

MCS / MCD

Benötigtes Zubehör

Seite

	Benötigtes Zubehör	Seite
<b>FIXIERUNG</b>	Bündig mit Rahmen	Weiteres Zubehör nicht erforderlich
	Einstellbar in der Tiefe	Montageprofil in der Tiefe, CLPK/CLPF. 4 Stück
	Seitliche Montage, bündig mit Rahmen	Weiteres Zubehör nicht erforderlich
<b>SCHARNIERE</b>	Fixierung in der Tiefe verstellbar	Montageplatteplatte Scharnierkit, MPH01 Tragschiene, CB Montageprofil in der Tiefe, CLPK/CLPF. 4 Stück
	Seitliche Montage in der Tiefe einstellbar	Montageplatteplatte Scharnierkit, MPH01 Tragschiene, CB Montageprofil in der Breite, CLPK/CLPF. 4 Stück

Stahlblech, kompakte Gehäuse

MKS / MKD

Benötigtes Zubehör

Seite

	Benötigtes Zubehör	Seite
<b>ANGEREIHTE GEHÄUSE</b>	Montageplatte für eine durchgehende Montagefläche, bündig mit dem Rahmen	Nicht verfügbar
	Montageplatte für eine durchgehende Montagefläche, nicht bündig mit dem Rahmen	Füllplatte, MPF. Eine pro Anreihung

Edelstahl, kombinierbare Gehäuse

MCSS / MCDS

Benötigtes Zubehör

Seite

	Benötigtes Zubehör	Seite
<b>ANGEREIHTE GEHÄUSE</b>	Montageplatte für eine durchgehende Montagefläche, bündig mit dem Rahmen	Nicht verfügbar
	Montageplatte für eine durchgehende Montagefläche, nicht bündig mit dem Rahmen	Füllplatte, MPF. Eine pro Anreihung

Edelstahl, kompakte Gehäuse

EKSS / EKDS

Benötigtes Zubehör

Seite

	Benötigtes Zubehör	Seite
<b>ANGEREIHTE GEHÄUSE</b>	Montageplatte für eine durchgehende Montagefläche, bündig mit dem Rahmen	Nicht verfügbar
	Montageplatte für eine durchgehende Montagefläche, nicht bündig mit dem Rahmen	Füllplatte, MPF. Eine pro Anreihung

Stahlblech, kompakte Gehäuse

MKS / MKD

Benötigtes Zubehör

Seite

	Benötigtes Zubehör	Seite
<b>FIXIERUNG</b>	Bündig mit Rahmen	Nicht verfügbar
	Einstellbar in der Tiefe	Gleitprofile, MTS
<b>VERSTÄRKUNG</b>	Montageplatte Verstärkung	MP Verstärkungsprofile, MPWR

Edelstahl, kombinierbare Gehäuse

MCSS / MCDS

Benötigtes Zubehör

Seite

	Benötigtes Zubehör	Seite
<b>FIXIERUNG</b>	Bündig mit Rahmen	Nicht verfügbar
	Einstellbar in der Tiefe	Gleitprofile, MTS
<b>VERSTÄRKUNG</b>	Montageplatte Verstärkung	MP Verstärkungsprofile, MPWR

Edelstahl, kompakte Gehäuse

EKSS / EKDS

Benötigtes Zubehör

Seite

	Benötigtes Zubehör	Seite
<b>FIXIERUNG</b>	Bündig mit Rahmen	Nicht verfügbar
	Einstellbar in der Tiefe	Gleitprofile, MTS
<b>VERSTÄRKUNG</b>	Montageplatte Verstärkung	MP Verstärkungsprofile, MPWR

Stahlblech, kompakte Gehäuse

MKS / MKD

Benötigtes Zubehör

Seite

	Benötigtes Zubehör	Seite
<b>FIXIERUNG</b>	Bündig mit Rahmen	Weiteres Zubehör nicht erforderlich
	Einstellbar in der Tiefe	Montageprofil in der Tiefe, CLPK. 4 Stück
	Seitliche Montage, bündig mit Rahmen	Weiteres Zubehör nicht erforderlich
<b>SCHARNIERE</b>	Fixierung in der Tiefe verstellbar	Montageplatteplatte Scharnierkit, MPH01 Tragschiene, CB Montageprofil in der Tiefe, CLPK. 4 Stück
	Seitliche Montage in der Tiefe einstellbar	Montageplatteplatte Scharnierkit, MPH01 Tragschiene, CB
		Montageprofil in der Breite, CLPF. 4 Stück

Edelstahl, kombinierbare Gehäuse

MCSS / MCDS

Benötigtes Zubehör

Seite

	Benötigtes Zubehör	Seite
<b>FIXIERUNG</b>	Bündig mit Rahmen	Weiteres Zubehör nicht erforderlich
	Einstellbar in der Tiefe	Montageprofil in der Tiefe, CLPK/CLPF. 4 Stück
	Seitliche Montage, bündig mit Rahmen	Weiteres Zubehör nicht erforderlich
<b>SCHARNIERE</b>	Fixierung in der Tiefe verstellbar	Montageplatteplatte Scharnierkit, MPH01 Tragschiene, CB Montageprofil in der Tiefe, CLPK/CLPF. 4 Stück
	Seitliche Montage in der Tiefe einstellbar	Montageplatteplatte Scharnierkit, MPH01 Tragschiene, CB
		Montageprofil in der Breite, CLPK/CLPF. 4 Stück

Edelstahl, kompakte Gehäuse

EKSS / EKDS

Benötigtes Zubehör

Seite

	Benötigtes Zubehör	Seite
<b>FIXIERUNG</b>	Bündig mit Rahmen	Weiteres Zubehör nicht erforderlich
	Einstellbar in der Tiefe	Montageprofil in der Tiefe, CLPK. 4 Stück
	Seitliche Montage, bündig mit Rahmen	Weiteres Zubehör nicht erforderlich
<b>SCHARNIERE</b>	Fixierung in der Tiefe verstellbar	Montageplatteplatte Scharnierkit, MPH01 Tragschiene, CB Montageprofil in der Tiefe, CLPK. 4 Stück
	Seitliche Montage in der Tiefe einstellbar	Montageplatteplatte Scharnierkit, MPH01 Tragschiene, CB
		Montageprofil in der Breite, CLPF. 4 Stück

## Montageplatten, MP

- Beschreibung:** Standard-Montageplatte. Kann auch mit Hilfe des Zubehörs MPS in die Seite des Schrankes montiert oder mit den Gleitprofilen MTS seitlich in den Schrank geschoben werden. Bei schwerer Ausrüstung und in vibrierenden Umgebungen sollten die Zubehörprofile MPR und MPE oder MPEF-Winkel eingesetzt werden.
- Material:** 3 mm galvanisiertes Stahlblech.
- Verpackungseinheit:** 1 Stück.
- Max. Traglast:** 6000 N.
- Montagemöglichkeiten:** Verwenden Sie MPA zur Montage der Montageplatte im Schrank.



Für Schaltschrank		Montageplatten Abmessung		
H	B	h	b	Artikelnr.
1200	600	1094	494	MP1206
1200	800	1094	694	MP1208
1200	1200	1094	1094	MP1212
1400	600	1294	494	MP1406
1400	800	1294	694	MP1408
1400	1000	1294	894	MP1410
1400	1200	1294	1094	MP1412
1600	600	1494	494	MP1606
1600	800	1494	694	MP1608
1600	1000	1494	894	MP1610
1600	1200	1494	1094	MP1612
1800	400	1694	294	MP1804
1800	500	1694	394	MP1805
1800	600	1694	494	MP1806
1800	800	1694	694	MP1808
1800	1000	1694	894	MP1810
1800	1200	1694	1094	MP1812
1800	1600	1694	1494	MP1816
2000	400	1894	294	MP2004
2000	500	1894	394	MP2005
2000	600	1894	494	MP2006
2000	800	1894	694	MP2008
2000	1000	1894	894	MP2010
2000	1200	1894	1094	MP2012
2000	1600	1894	1494	MP2016
2200	600	2094	494	MP2206
2200	800	2094	694	MP2208
2200	1000	2094	894	MP2210
2200	1200	2094	1094	MP2212

Montageplatten zum seitlichen Einbau in 500 mm tiefe Schränke sind auf Anfrage lieferbar.

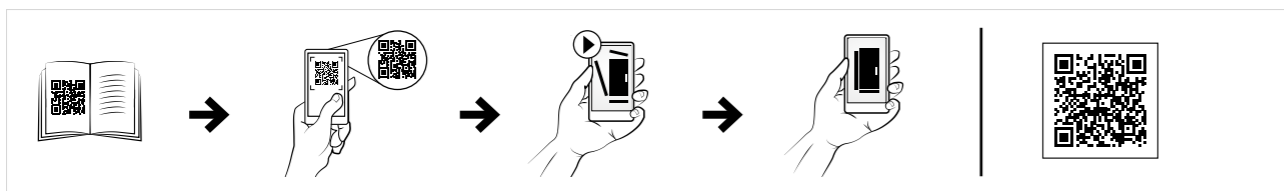

## Montageplatten-Befestigungssatz, MPA-P

- Beschreibung:** Zur Befestigung von Montageplatten in der hintersten Position zwischen dem Schrankrahmen. Die Montageplatten können hiermit in Schritten von 25 mm in der Tiefe verstellt werden. Zusätzliche Winkel sind erforderlich, wenn eine zusätzliche Montageplatte eingebaut werden soll oder der Schrank ohne Montageplatte (PE) bestellt worden war.
- Material:** 3 mm verzinktes Stahlblech.
- Verpackungseinheit:** Je 2 obere Halterungen, 2 Gleithalterungen unten, 2 Anpassungsklammern mit Befestigungsmaterial.

Artikelnr.
MPA06



## Montageplatten-Klemmen für Rückwand-Montage, MPA-R

- Beschreibung:** Zur rückseitigen Befestigung der Montageplatten am Schrank. Der Satz enthält Halterungen zur bündigen Befestigung der Montageplatte mit dem Gehäuserahmen oder hinter dem Gehäuserahmen zurückgesetzt, wodurch 20 mm zusätzliche nutzbare Tiefe für die Montage von Komponenten entstehen. Diese Halterungen werden benötigt, wenn eine rückseitige Befestigung erforderlich ist oder der Schrank als Alternative zu MPA06/MPA04 ohne Montageplatte (PE) bestellt wird. Die Demontage ist über die Vorder- und Rückseite möglich.
- Material:** 3 mm verzinkter Stahl.
- Verpackungseinheit:** 2 Halterungen oben, 2 Halterungen unten, 2 Klemmen zur bündigen Montage der Montageplatte mit dem Gehäuserahmen und 2 Klemmen für die Zurücksetzung der Montageplatte hinter den Rahmen mit Montagezubehör.

Beschreibung	Artikelnr.
MP-Halterungen, Rückwand-Montage	MPA04R



## Montageplatten-Tiefenverstellung, MPD

- Beschreibung:** Montageplatten können hiermit auf dem Schrankrahmen in Schritten von 25 mm in der Tiefe verstellt werden.
- Material:** 3 mm verzinktes Stahlblech.
- Verpackungseinheit:** 2 Stück mit Montagmaterial.

Artikelnr.
MPD02

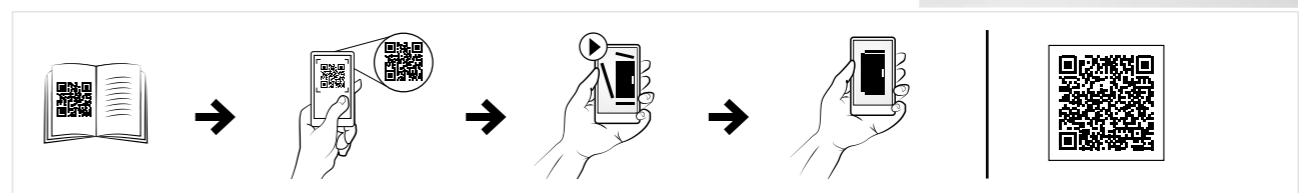



# Schaltschränke

## Stahlblech-/Edelstahl-Sortiment

### Zubehör | Montageplatten

### Frontmontagewinkel, MPA-RF

**Beschreibung:** Zur Befestigung von Montageplatten im Gehäuse. Bügel werden benötigt, wenn eine zusätzliche Montageplatte benötigt wird oder wenn das Gehäuse ohne Montageplatte (PE) bestellt wird.

**Material:** 3 mm verzinktes Stahlblech.

**Verpackungseinheit:** 2 obere Bügel und 2 Gleitstücke für unten mit Montagezubehör.



**Artikelnr.**  
MPA04

### Montageplatte mit Anreihlaschen, MPBB

**Beschreibung:** Um zwei Montageplatten auf beliebiger Höhe im Nutzungsbereich des Schrankes aneinander zu montieren, kann die Position in Stufen von 25 mm angepasst werden. Der Abstand zwischen den Montageplatten beträgt weniger als 10 mm, wodurch dem Kunden maximaler Platz zur Verfügung steht.

**Material:** 3 mm verzinkter Stahl.

**Verpackungseinheit:** 2 Halterungen oben, 4 Halterungen seitlich, 4 Halterungen unten, inklusive Montagezubehör.



**Artikelnr.**  
MPBB06

### Seitenmontageplatten-Befestigung, MPS

**Beschreibung:** Zur Befestigung der Standard Montageplatte in den Seiten der Schränke zwischen den senkrechten Profilen. Es wird somit eine bündige Montagefläche zwischen den Profilen ermöglicht.

**Material:** 3 mm verzinktes Stahlblech.

**Verpackungseinheit:** 4 Winkel mit Montagezubehör.



**Artikelnr.**  
MPS04

### Montageplatten Scharnier Set, MPH

**Beschreibung:** Erlaubt es die Montageplatte in einem Winkel von bis zu 105° zu schwenken.

**Verpackungseinheit:** 1 Set mit Zubehör für eine Montageplatte.

**Montagemöglichkeiten:** Immer in Kombination mit Trägerschiene CB zu verwenden.



**Artikelnr.**  
MPH01

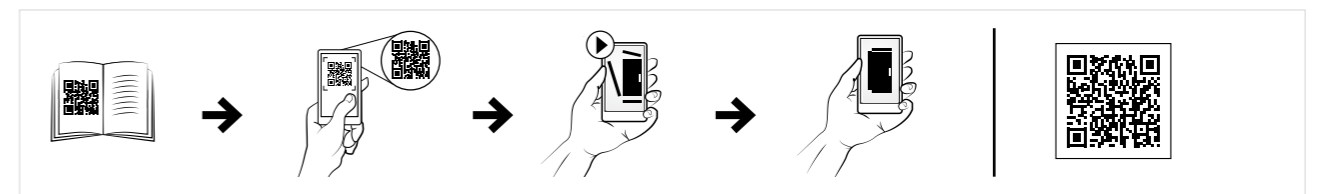

### Montageplatten-Zwischenstück, MPF

**Beschreibung:** Überbrückt den Zwischenraum zwischen zwei Montageplatten bei angereihten Schränken. Ermöglicht eine durchgehende Montageplatte.

**Material:** 2 mm verzinktes Stahlblech.

**Verpackungseinheit:** 1 Stück mit Montagezubehör.



Für Schaltschrank	
H	Artikelnr.
1800	MPF1800
2000	MPF2000
2200	MPF2200

Bei angereihten Konfigurationen muss MPD02 zusammen mit den Befestigungshalterungen verwendet werden, die mit dem Schrank und der Montageplatte geliefert werden. MPA06 muss verwendet werden, wenn der Schrank ohne Befestigungshalterungen geliefert wird. MPF kann nicht mit Montageplatten verwendet werden, wenn sie an der hintersten Position installiert werden.

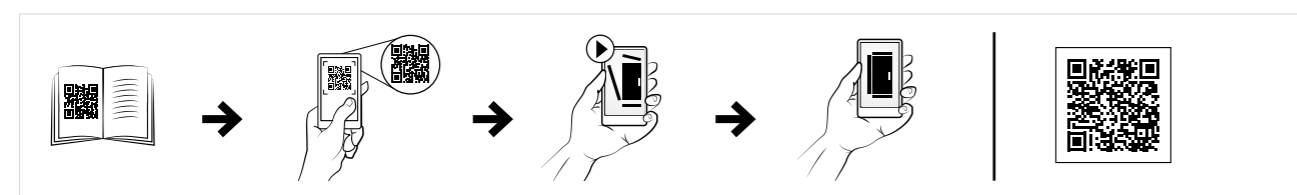
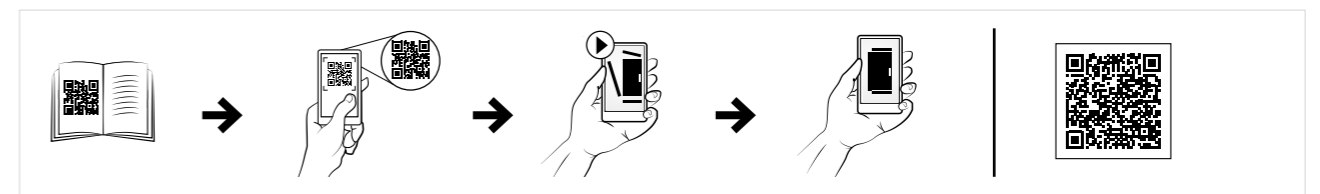

# Schaltschränke

## Stahlblech-/Edelstahl-Sortiment

### Zubehör | Montageplatten

## Teilmontageplatten, MPP

- Beschreibung:** Zur direkten Befestigung am Schaltschrankrahmen oder an Click-in Profilen (CLPK). Aufgrund des besonderen Designs ist eine „Ein-Mann-Montage“ möglich. Die Teilmontageplatten können in jeder Höhe oder Tiefe entsprechend dem 25 mm Lochraster angebracht werden. Bei passendem Format auch in die Schaltschrankseiten.
- Material:** 3 mm galvanisiertes Stahlblech.
- Verpackungseinheit:** 1 Platte mit Montagezubehör.
- Montagemöglichkeiten:** Fügen Sie CLPK zur Tiefenverstellung hinzu.
- Bemerkung:** MPP kann in beide Richtungen montiert werden.



Für Schaltschrank		Montageplatten Abmessung		
H/B	B/H	h/b	b/h	Artikelnr.
400	400	294	294	MPP0404
400	500	294	394	MPP0405
600	400	494	294	MPP0604
600	500	494	394	MPP0605
600	600	494	494	MPP0606
600	800	494	694	MPP0608
600	1000	494	894	MPP0610
800	400	694	294	MPP0804
800	500	694	394	MPP0805
800	800	694	694	MPP0808
1000	400	894	294	MPP1004
1000	800	894	694	MPP1008
1200	400	1094	294	MPP1204
1200	600	1094	494	MPP1206

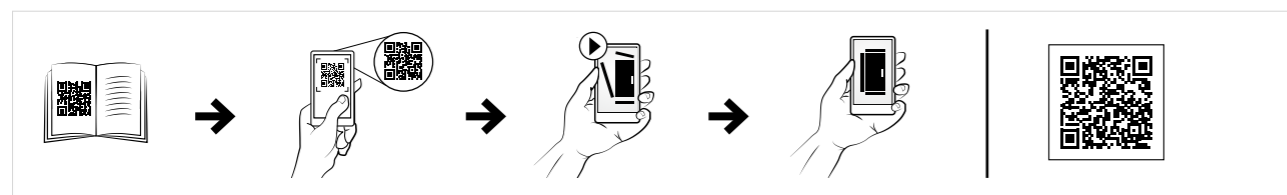

## Breite Montageplatte, MPW

- Beschreibung:** Erzeugt eine Installationsfläche über die gesamte Breite des Gehäuses. Einfach Montage durch seitliche Gleitschienen MTS. Die Nennbreite entspricht der Schrankbreite. Bei angereihten Schränken können die MPW's verbunden werden und es entsteht somit eine durchgängige Installationsebene. Kann nicht in der hintersten Position montiert werden.
- Material:** 3 mm galvanisiertes Stahlblech.
- Verpackungseinheit:** 1 Stück mit Montagezubehör.
- Montagemöglichkeiten:** Fügen Sie Gleitschienen MTS hinzu. MPW passt ausschließlich in MCS-/MCD-Schränke.



Für Schaltschrank		
H	B	Artikelnr.
1800	500	MPW1805
1800	600	MPW1806
1800	800	MPW1808
1800	1000	MPW1810
1800	1200	MPW1812
1800	1600	MPW1816*
2000	500	MPW2005
2000	600	MPW2006
2000	800	MPW2008
2000	1000	MPW2010
2000	1200	MPW2012
2000	1600	MPW2016*

\* 1600 mm breite Montageplatten werden als zwei 800 mm breite Montageplatten geliefert.

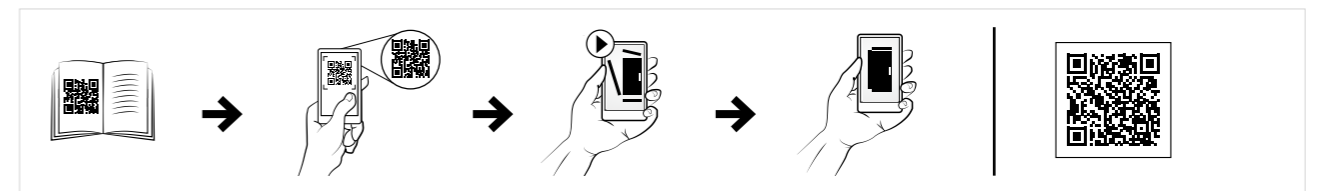

### Montageplatten-Gleitschienen, MTS

**Beschreibung:** Zur Montage der breiten Montageplatten im Schrank. In 25 mm Schritten tiefenverstellbar.  
**Material:** 3 mm Stahlblech, verzinkt.  
**Verpackungseinheit:** 2 Schienen mit Montagmaterial.



Für Schaltschrank	
B	Artikelnr.
500	MTS500
600	MTS600
800	MTS800
1000	MTS1000
1200	MTS1200
1600	MTS1600

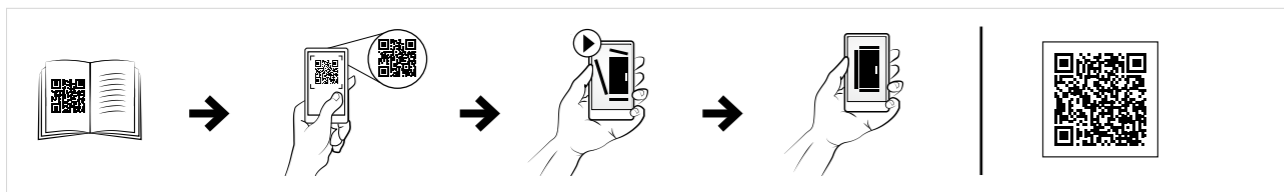

### Montageplattenbefestigung, MPE

**Beschreibung:** Zur Verstärkung der Montageplatte in der Mitte, zusätzlich zur üblichen Fixierung oben und unten.  
**Material:** 3 mm verzinktes Stahlblech.  
**Verpackungseinheit:** 10 Stück.  
**Montagemöglichkeiten:** Fügen Sie CMB-Profile hinzu.

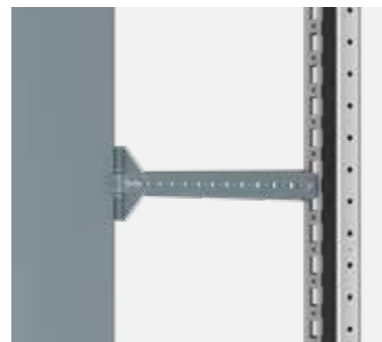

Artikelnr.
MPE10

### Bündige Montageplatten-Befestigungen, MPEF

**Beschreibung:** Zur besonderen Befestigung einer schwer bestückten Montageplatte in der hintersten Position. Wird zur besonderen Stabilität an den Schrankrahmen montiert. Einfache Montage ohne zu bohren. Kann von vorne befestigt werden, nachdem die Montageplatte bereits positioniert ist. Zur Kombination mit einem Verstärkungsprofil MPR wird geraten.  
**Material:** 3 mm verzinktes Stahlblech.  
**Verpackungseinheit:** 10 Stück mit Befestigungsmaterial.



Artikelnr.
MPEF10

### Verstärkungsprofile für Montageplatten, MPR

**Beschreibung:** Verstärkt Montageplatten (MP) bei schwerer Ausrüstung, dämpft Vibrationen und stabilisiert. Um eine größtmögliche Dämpfung zu erreichen, wird empfohlen, die Montageplatte an Profilen zu befestigen.  
**Material:** 2 mm galvanisiertes Stahlblech.  
**Verpackungseinheit:** 2 Profile mit Montagmaterial.



Für Schaltschrank	
B	Artikelnr.
1000	MPR1000
1200	MPR1200
1600	MPR1600

### Profile zur Verstärkung von Montageplatten, MPWR

**Beschreibung:** Verstärkt Montageplatten (MPW) bei schwerer Ausrüstung, dämpft Vibrationen und stabilisiert. Um eine größtmögliche Dämpfung zu erreichen, wird empfohlen, die Montageplatte an Profilen zu befestigen.  
**Material:** 2 mm galvanisiertes Stahlblech.  
**Verpackungseinheit:** 2 Profile mit Befestigungsmaterial.



Für Schaltschrank	
B	Artikelnr.
1000	MPWR1000
1200	MPWR1200

# Schaltschränke

## Stahlblech-/Edelstahl-Sortiment

### Zubehör | Profile

#### Klick-In Profile, CLPK

Stahlblech, kombinierbare Gehäuse

#### MCS / MCD

#### Benötigtes Zubehör

#### Seite

	Benötigtes Zubehör	Seite
<b>FIXIERUNG IN DER BREITE</b>	<b>Volle Breite, bündig mit Front-/Rückseite Gehäuserahmen</b>	Weiteres Zubehör nicht erforderlich N/A
	<b>Volle Breite, in der Tiefe verstellbar</b>	Montageprofil in der Höhe, CLPF (2 Stk) 113
	<b>Teilbreite, bündig mit Gehäuserahmen, vorne/hinten</b>	Montageprofil in der Höhe, CLPF (1 Stk) 113
	<b>Teilbreite, in der Tiefe verstellbar</b>	Montageprofil in der Höhe, CLPF (2 Stk) Montageprofil in der Tiefe, CLPF (2 Stk) 113 113
<b>FIXIERUNG IN DER TIEFE</b>	<b>Volle Tiefe, bündig mit seitlichem Gehäuserahmen</b>	Weiteres Zubehör nicht erforderlich N/A
	<b>Volle Tiefe, einstellbar in der Breite</b>	Montageprofil in der Höhe, CLPF (2 Stk) 113
	<b>Teiltiefe, bündig mit seitlichem Gehäuserahmen</b>	Montageprofil in der Höhe, CLPF (1 Stk) 113
	<b>Teiltiefe, einstellbar in der Breite</b>	Montageprofil in der Höhe, CLPF (2 Stk) Montageprofil in der Breite, CLPF (2 Stk) 113 113

Stahlblech, kompakte Gehäuse

#### MKS / MKD

#### Benötigtes Zubehör

#### Seite

	Seite
Nicht verfügbar	N/A
Nicht verfügbar	N/A
Montageprofil in der Höhe, CLPF (2 Stk)	113
Montageprofil in der Höhe, CLPF (2 Stk) Montageprofil in der Tiefe, CLPF (4 Stück)	113 113
Weiteres Zubehör nicht erforderlich	N/A
Montageprofil in der Höhe, CLPF (2 Stk)	113
Nicht verfügbar	N/A
Montageprofil in der Höhe, CLPF (2 Stk) Montageprofil in der Breite, CLPF (2 Stk)	113 113

Edelstahl, kombinierbare Gehäuse

#### MCSS / MCDS

#### Benötigtes Zubehör

#### Seite

	Seite
Weiteres Zubehör nicht erforderlich	N/A
Montageprofil in der Höhe, CLPF (2 Stk)	113
Montageprofil in der Höhe, CLPF (1 Stk)	113
Montageprofil in der Höhe, CLPF (2 Stk) Montageprofil in der Tiefe, CLPF (2 Stk)	113 113
Weiteres Zubehör nicht erforderlich	N/A
Montageprofil in der Höhe, CLPF (2 Stk)	113
Montageprofil in der Höhe, CLPF (1 Stk)	113
Montageprofil in der Höhe, CLPF (2 Stk) Montageprofil in der Breite, CLPF (2 Stk)	113 113

Edelstahl, kompakte Gehäuse

#### EKSS / EKDS

#### Benötigtes Zubehör

#### Seite

	Seite
Nicht verfügbar	N/A
Montageprofil in der Höhe, CLPF (2 Stk)	113
Montageprofil in der Höhe, CLPF (2 Stk)	113
Montageprofil in der Höhe, CLPF (2 Stk) Montageprofil in der Tiefe, CLPF (4 Stück)	113 113
Weiteres Zubehör nicht erforderlich	N/A
Montageprofil in der Höhe, CLPF (2 Stk)	113
Montageprofil in der Höhe, CLPF (1 Stk)	113
Montageprofil in der Höhe, CLPF (2 Stk) Montageprofil in der Breite, CLPF (2 Stk)	113 113

Montageprofil, CLPF

Stahlblech, kombinierbare Gehäuse

MCS / MCD

Benötigtes Zubehör

Seite

	Benötigtes Zubehör	Seite
<b>FIXIERUNG IN DER HÖHE</b>	Volle Höhe, bündig mit Front-/Heck-Gehäuserahmen	Weiteres Zubehör nicht erforderlich N/A
	Volle Höhe, bündig mit seitlichem Gehäuserahmen	Weiteres Zubehör nicht erforderlich N/A
	Volle Höhe, einstellbar in Tiefe und Breite	Montageprofil in der Tiefe, CLPF (2 Stk) 113
	Teilhöhe, bündig mit Gehäuserahmen, vorne/hinten	Montageprofil in der Breite, CLPF (1 Stk) 113
	Teilhöhe, bündig mit seitlichem Gehäuserahmen	Montageprofil in der Tiefe, CLPF (1 Stk) 113
	Teilhöhe, einstellbar in Tiefe und Breite	Montageprofil in der Breite, CLPF (4 Stück) Montageprofil in der Tiefe, CLPF (2 Stk) 113 113
<b>FIXIERUNG IN DER BREITE</b>	Volle Breite, bündig mit Front-/Rückseite Gehäuserahmen	Weiteres Zubehör nicht erforderlich N/A
	Volle Breite, einstellbar in der Tiefe und Höhe	Montageprofil in der Tiefe, CLPF (2 Stk) 113
	Teilbreite, bündig mit Gehäuserahmen, vorne/hinten	Montageprofil in der Höhe, CLPF (1 Stk) 113
	Teilbreite, in Tiefe und Höhe verstellbar	Montageprofil in der Tiefe, CLPF (4 Stück) Montageprofil in der Höhe, CLPF (2 Stk) 113 113
<b>FIXIERUNG IN DER TIEFE</b>	Volle Tiefe, bündig mit seitlichem Gehäuserahmen	Weiteres Zubehör nicht erforderlich N/A
	Volle Tiefe, höhenverstellbar	Montageprofil in der Breite, CLPF (2 Stk) 113
	Teiltiefe, bündig mit seitlichem Gehäuserahmen	Montageprofil in der Höhe, CLPF (1 Stk) 113
	Teiltiefe, einstellbar in Breite und Höhe	Montageprofil in der Breite, CLPF (4 Stück) Montageprofil in der Höhe, CLPF (2 Stk) 113 113

Stahlblech, kompakte Gehäuse

MKS / MKD

Benötigtes Zubehör

Seite

	Benötigtes Zubehör	Seite
	Weiteres Zubehör nicht erforderlich	N/A
	Nicht verfügbar	N/A
	Montageprofil in der Tiefe, CLPF (2 Stk)	113
	Montageprofil in der Breite, CLPF (1 Stk)	113
	Klick-in Profil in der Tiefe, CLPK (1 Stk)	112
	Montageprofil in der Breite, CLPF (4 Stück) Montageprofil in der Tiefe, CLPF (2 Stk)	113 113
	Weiteres Zubehör nicht erforderlich	N/A
	Klick-in Profil in der Tiefe, CLPK (2 Stk)	112
	Montageprofil in der Höhe, CLPF (1 Stk)	113
	Montageprofil in der Tiefe, CLPF (4 Stück) Montageprofil in der Höhe, CLPF (2 Stk)	113 113
	Nicht verfügbar	N/A
	Montageprofil in der Breite, CLPF (2 Stk)	113
	Nicht verfügbar	N/A
	Montageprofil in der Breite, CLPF (4 Stück) Montageprofil in der Höhe, CLPF (2 Stk)	113 113

Edelstahl, kombinierbare Gehäuse

MCSS / MCDS

Benötigtes Zubehör

Seite

	Benötigtes Zubehör	Seite
	Weiteres Zubehör nicht erforderlich	N/A
	Weiteres Zubehör nicht erforderlich	N/A
	Montageprofil in der Tiefe, CLPF (2 Stk)	113
	Montageprofil in der Breite, CLPF (1 Stk)	113
	Montageprofil in der Tiefe, CLPF (1 Stk)	113
	Montageprofil in der Breite, CLPF (4 Stück) Montageprofil in der Tiefe, CLPF (2 Stk)	113 113
	Weiteres Zubehör nicht erforderlich	N/A
	Montageprofil in der Tiefe, CLPF (2 Stk)	113
	Montageprofil in der Höhe, CLPF (1 Stk)	113
	Montageprofil in der Tiefe, CLPF (4 Stück) Montageprofil in der Höhe, CLPF (2 Stk)	113 113
	Weiteres Zubehör nicht erforderlich	N/A
	Montageprofil in der Breite, CLPF (2 Stk)	113
	Montageprofil in der Höhe, CLPF (1 Stk)	113
	Montageprofil in der Breite, CLPF (4 Stück) Montageprofil in der Höhe, CLPF (2 Stk)	113 113

Edelstahl, kompakte Gehäuse

EKSS / EKDS

Benötigtes Zubehör

Seite

	Benötigtes Zubehör	Seite
	Weiteres Zubehör nicht erforderlich	N/A
	Weiteres Zubehör nicht erforderlich	N/A
	Nicht verfügbar	N/A
	Montageprofil in der Breite, CLPF (1 Stk)	113
	Klick-in Profil in der Tiefe, CLPK (1 Stk)	112
	Montageprofil in der Breite, CLPF (4 Stück) Montageprofil in der Tiefe, CLPF (2 Stk)	113 113
	Weiteres Zubehör nicht erforderlich	N/A
	Klick-in Profil in der Tiefe, CLPK (2 Stk)	112
	Montageprofil in der Höhe, CLPF (1 Stk)	113
	Nicht verfügbar	N/A
	Montageprofil in der Breite, CLPF (2 Stk)	113
	Montageprofil in der Höhe, CLPF (2 Stk)	113
	Montageprofil in der Breite, CLPF (4 Stück) Montageprofil in der Höhe, CLPF (2 Stk)	113 113

# Schaltschränke

## Stahlblech-/Edelstahl-Sortiment

### Zubehör | Profile

#### Außenmontageprofil, CLPO

Stahlblech, kombinierbare Gehäuse

MCS / MCD

Benötigtes Zubehör

Seite

	Benötigtes Zubehör	Seite
<b>FIXIERUNG IN DER BREITE</b>	<b>Volle Breite, bündig mit Front-/Rückseite Gehäuserahmen</b>	Weiteres Zubehör nicht erforderlich N/A
	<b>Teilbreite, bündig mit Gehäuserahmen, vorne/hinten</b>	Montageprofil in der Höhe, CLPF (1 Stk) 113
<b>FIXIERUNG IN DER TIEFE</b>	<b>Volle Tiefe, bündig mit seitlichem Gehäuserahmen</b>	Weiteres Zubehör nicht erforderlich N/A
	<b>Teiltiefe, bündig mit seitlichem Gehäuserahmen</b>	Montageprofil in der Höhe, CLPF (1 Stk) 113

Stahlblech, kompakte Gehäuse

Edelstahl, kombinierbare Gehäuse

Edelstahl, kompakte Gehäuse

MKS / MKD

MCSS / MCDS

EKSS / EKDS

Benötigtes Zubehör

Seite

Benötigtes Zubehör

Seite

Benötigtes Zubehör

Seite

	Seite	Benötigtes Zubehör	Seite	Benötigtes Zubehör	Seite
Weiteres Zubehör nicht erforderlich	N/A	Weiteres Zubehör nicht erforderlich	N/A	Weiteres Zubehör nicht erforderlich	N/A
Montageprofil in der Höhe, CLPF (1 Stk)	113	Montageprofil in der Höhe, CLPF (1 Stk)	113	Montageprofil in der Höhe, CLPF (1 Stk)	113
Nicht verfügbar	N/A	Weiteres Zubehör nicht erforderlich	N/A	Nicht verfügbar	N/A
Nicht verfügbar	N/A	Montageprofil in der Höhe, CLPF (1 Stk)	113	Montageprofil in der Breite, CLPF (2 Stk)	113

# Schaltschränke

## Stahlblech-/Edelstahl-Sortiment

### Zubehör | Profile

#### Tragschiene, CB

Stahlblech, kombinierbare Gehäuse

#### MCS / MCD

#### Benötigtes Zubehör

#### Seite

	Benötigtes Zubehör	Seite
<b>FIXIERUNG IN DER BREITE</b>	<b>Volle Breite, bündig mit unterem Gehäuserahmen</b>	Weiteres Zubehör nicht erforderlich N/A
	<b>Volle Breite, höhenverstellbar</b>	Montageprofil in der Tiefe, <b>CLPF</b> (2 Stk) oder Klick-in Profil in der Tiefe, <b>CLPK</b> (2 Stk) 113 112
	<b>Teilbreite, bündig mit unterem Gehäuserahmen</b>	Montageprofil in der Tiefe, <b>CLPF</b> (1 oder 2 Stk) 113
	<b>Teilbreite, höhenverstellbar</b>	Montageprofil in der Höhe, <b>CLPF</b> (2 oder 4 Stk) Montageprofil in der Tiefe, <b>CLPF</b> (2 Stk) 113 113
<b>FIXIERUNG IN DER TIEFE</b>	<b>Volle Tiefe, bündig mit unterem Gehäuserahmen</b>	Weiteres Zubehör nicht erforderlich N/A
	<b>Volle Tiefe, einstellbar in der Breite</b>	Montageprofil in der Breite, <b>CLPF</b> (2 Stk) oder Klick-In-Profil in der Breite, <b>CLPK</b> (2 Stk) 113 112
	<b>Teiltiefe, bündig mit unterem Gehäuserahmen</b>	Montageprofil in der Breite, <b>CLPF</b> (1 oder 2 Stk) 113
	<b>Teiltiefe, höhenverstellbar</b>	Montageprofil in der Höhe, <b>CLPF</b> (2 oder 4 Stk) Montageprofil in der Breite, <b>CLPF</b> (2 Stk) 113 113

Stahlblech, kompakte Gehäuse

#### MKS / MKD

#### Benötigtes Zubehör

#### Seite

	Seite
Weiteres Zubehör nicht erforderlich	N/A
Klick-in Profil in der Tiefe, <b>CLPK</b> (2 Stk)	112
Montageprofil in der Tiefe, <b>CLPF</b> (1 oder 2 Stk)	113
Montageprofil in der Höhe, <b>CLPF</b> (2 Stk) Klick-in Profil in der Tiefe, <b>CLPK</b> (2 Stk)	113 112
Weiteres Zubehör nicht erforderlich	N/A
Montageprofil in der Breite, <b>CLPF</b> (2 Stk)	113
Montageprofil in der Breite, <b>CLPF</b> (1 oder 2 Stk)	113
Nicht verfügbar	N/A

Edelstahl, kombinierbare Gehäuse

#### MCSS / MCDS

#### Benötigtes Zubehör

#### Seite

	Seite
Weiteres Zubehör nicht erforderlich	N/A
Montageprofil in der Tiefe, <b>CLPF</b> (2 Stk) oder Klick-in Profil in der Tiefe, <b>CLPK</b> (2 Stk)	113 112
Montageprofil in der Tiefe, <b>CLPF</b> (1 oder 2 Stk)	113
Montageprofil in der Höhe, <b>CLPF</b> (2 oder 4 Stk) Montageprofil in der Tiefe, <b>CLPF</b> (2 Stk)	113 113
Weiteres Zubehör nicht erforderlich	N/A
Montageprofil in der Breite, <b>CLPF</b> (2 Stk) oder Klick-In-Profil in der Breite, <b>CLPK</b> (2 Stk)	113 112
Montageprofil in der Breite, <b>CLPF</b> (1 oder 2 Stk)	113
Montageprofil in der Höhe, <b>CLPF</b> (2 oder 4 Stk) Montageprofil in der Breite, <b>CLPF</b> (2 Stk)	113 113

Edelstahl, kompakte Gehäuse

#### EKSS / EKDS

#### Benötigtes Zubehör

#### Seite

	Seite
Weiteres Zubehör nicht erforderlich	N/A
Klick-in Profil in der Tiefe, <b>CLPK</b> (2 Stk)	112
Nicht möglich	N/A
Montageprofil in der Höhe, <b>CLPF</b> (2 Stk) Klick-in Profil in der Tiefe, <b>CLPK</b> (2 Stk)	113 112
Weiteres Zubehör nicht erforderlich	N/A
Montageprofil in der Breite, <b>CLPF</b> (2 Stk)	113
Montageprofil in der Breite, <b>CLPF</b> (1 oder 2 Stk)	113
Montageprofil in der Höhe, <b>CLPF</b> (2 oder 4 Stk) Montageprofil in der Breite, <b>CLPF</b> (2 Stk)	113 113

# Schaltschränke

## Stahlblech-/Edelstahl-Sortiment

### Zubehör | Profile

#### Schwerlastträger, CBU

Stahlblech, kombinierbare Gehäuse

#### MCS / MCD

#### Benötigtes Zubehör

#### Seite

	Benötigtes Zubehör	Seite	
<b>FIXIERUNG IN DER BREITE</b>	<b>Volle Breite, bündig mit unterem Gehäuserahmen</b>	Weiteres Zubehör nicht erforderlich N/A	
	<b>Volle Breite, höhenverstellbar</b>	Montageprofil in der Tiefe, <b>CLPF</b> (2 Stk)	113
		oder Klick-in Profil in der Tiefe, <b>CLPK</b> (2 Stk)	112
	<b>Teilbreite, bündig mit unterem Gehäuserahmen</b>	Montageprofil in der Tiefe, <b>CLPF</b> (1 oder 2 Stk)	113
<b>Teilbreite, höhenverstellbar</b>	Montageprofil in der Höhe, <b>CLPF</b> (2 oder 4 Stk)	113	
	Montageprofil in der Tiefe, <b>CLPF</b> (2 Stk)	113	
<b>FIXIERUNG IN DER TIEFE</b>	<b>Volle Tiefe, bündig mit unterem Gehäuserahmen</b>	Weiteres Zubehör nicht erforderlich N/A	
	<b>Volle Tiefe, höhenverstellbar</b>	Montageprofil in der Breite, <b>CLPF</b> (2 Stk)	113
		oder Klick-In-Profil in der Breite, <b>CLPK</b> (2 Stk)	112
	<b>Teiltiefe, bündig mit unterem Gehäuserahmen</b>	Montageprofil in der Breite, <b>CLPF</b> (1 oder 2 Stk)	113
<b>Teiltiefe, höhenverstellbar</b>	Montageprofil in der Höhe, <b>CLPF</b> (2 oder 4 Stk)	113	
	Montageprofil in der Breite, <b>CLPF</b> (2 Stk)	113	

Stahlblech, kompakte Gehäuse

#### MKS / MKD

#### Benötigtes Zubehör

#### Seite

	Seite
Weiteres Zubehör nicht erforderlich	N/A
Klick-in Profil in der Tiefe, <b>CLPK</b> (2 Stk)	112
Montageprofil in der Tiefe, <b>CLPF</b> (1 oder 2 Stk)	113
Montageprofil in der Höhe, <b>CLPF</b> (2 Stk)	113
Klick-in Profil in der Tiefe, <b>CLPK</b> (2 Stk)	112
Weiteres Zubehör nicht erforderlich	N/A
Montageprofil in der Breite, <b>CLPF</b> (2 Stk)	113
Montageprofil in der Breite, <b>CLPF</b> (1 oder 2 Stk)	113
Nicht möglich	N/A

Edelstahl, kombinierbare Gehäuse

#### MCSS / MCDS

#### Benötigtes Zubehör

#### Seite

	Seite
Weiteres Zubehör nicht erforderlich	N/A
Montageprofil in der Tiefe, <b>CLPF</b> (2 Stk)	113
oder Klick-in Profil in der Tiefe, <b>CLPK</b> (2 Stk)	112
Montageprofil in der Tiefe, <b>CLPF</b> (1 oder 2 Stk)	113
Montageprofil in der Höhe, <b>CLPF</b> (2 oder 4 Stk)	113
Montageprofil in der Tiefe, <b>CLPF</b> (2 Stk)	113
Weiteres Zubehör nicht erforderlich	N/A
Montageprofil in der Breite, <b>CLPF</b> (2 Stk)	113
oder Klick-In-Profil in der Breite, <b>CLPK</b> (2 Stk)	112
Montageprofil in der Breite, <b>CLPF</b> (1 oder 2 Stk)	113
Montageprofil in der Höhe, <b>CLPF</b> (2 oder 4 Stk)	113
Montageprofil in der Breite, <b>CLPF</b> (2 Stk)	113

Edelstahl, kompakte Gehäuse

#### EKSS / EKDS

#### Benötigtes Zubehör

#### Seite

	Seite
Weiteres Zubehör nicht erforderlich	N/A
Klick-in Profil in der Tiefe, <b>CLPK</b> (2 Stk)	112
Nicht möglich	N/A
Montageprofil in der Höhe, <b>CLPF</b> (2 Stk)	113
Klick-in Profil in der Tiefe, <b>CLPK</b> (2 Stk)	112
Weiteres Zubehör nicht erforderlich	N/A
Montageprofil in der Breite, <b>CLPF</b> (2 Stk)	113
Montageprofil in der Breite, <b>CLPF</b> (1 oder 2 Stk)	113
Montageprofil in der Höhe, <b>CLPF</b> (2 oder 4 Stk)	113
Montageprofil in der Breite, <b>CLPF</b> (2 Stk)	113



**Click-in Profil, CLPK**

**Beschreibung:** Die Universalprofile lassen sich sowohl in der Tiefe als auch in der Breite am 25 mm DIN-Lochraster des Schrankrahmens oder in Verbindung mit VB-Profilen einbauen. Das 75 mm breite Profil ist mit drei Lochreihen ausgestattet, von denen eine um 90° gewendet ist. Dadurch lassen sich CLPF-Profile in beide Richtungen montieren. Die CLPK-Profile können durch Selbstschneideschrauben gesichert werden.

**Material:** 1,5 mm verzinktes Stahlblech.

**Verpackungseinheit:** 4 Profile.



Für Schaltschrank		
B/T	Max. Belastung	Artikelnr.
300	2000 N	CLPK300
400	2000 N	CLPK400
500	2000 N	CLPK500
600	1600 N	CLPK600
800	1600 N	CLPK800
1000	1200 N	CLPK1000
1200	1200 N	CLPK1200

**Montageprofile, CLPF**

**Beschreibung:** Das CLPF Profilsystem besteht aus 40 mm breiten und 25 mm hohen Profilen zum Einbau nach allen Richtungen in den Schrankrahmen. Es kann auch in Verbindung mit CLCK und VB Profilen eingesetzt werden. Wendet man das Profil, ist es als Standard CP20/40 Profil in Verbindung mit GLM 40/6P Gleitmutern zum Einbau von Materialien, die Tiefenanpassung benötigen, zu benutzen. Die Profile schließen nach Einbau in den Schrankrahmen mit den Schrankprofilen bündig ab. Das System bietet zweireihige Lochraster zur Befestigung von Käfigmuttern und gewindeformenden Schrauben. Bei 90 mm breiten Profilen lassen sich 2 Profile nebeneinander montieren.

**Material:** Verzinktes Stahlblech.

**Verpackungseinheit:** 4 Profile inklusive der Klick-In Einsätze.

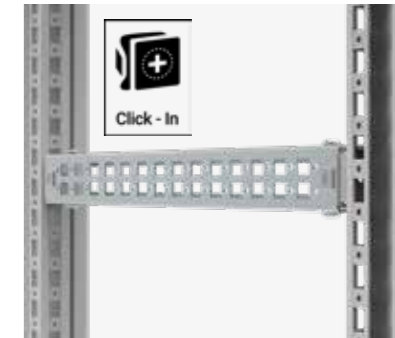

Für Schaltschrank				
H/B	B/T	Maximale Belastung Horizontal C	Maximale horizontale Belastung	Artikelnr.
300	300	800 N	1000 N	CLPF300
400	400	800 N	1000 N	CLPF400
500	500	800 N	1000 N	CLPF500
600	600	800 N	1000 N	CLPF600
800	800	800 N	1000 N	CLPF800
1000	1000	800 N	1000 N	CLPF1000
1200	1200	800 N	1000 N	CLPF1200
1400	1400	Nur vertikale Lasten zulässig	Nur vertikale Lasten zulässig	CLPF1400
1600	1600	Nur vertikale Lasten zulässig	Nur vertikale Lasten zulässig	CLPF1600
1800	1800	Nur vertikale Lasten zulässig	Nur vertikale Lasten zulässig	CLPF1800
2000	2000	Nur vertikale Lasten zulässig	Nur vertikale Lasten zulässig	CLPF2000
2200	2200	Nur vertikale Lasten zulässig	Nur vertikale Lasten zulässig	CLPF2200

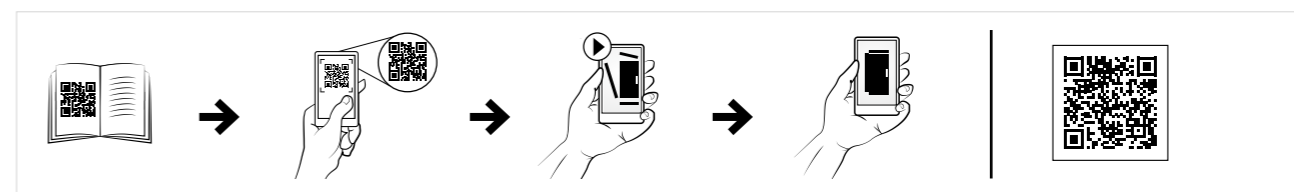

# Schaltschränke

## Stahlblech-/Edelstahl-Sortiment

### Zubehör | Profile

## Türmontageprofil, CLPO

**Beschreibung:** Universalprofil für die Tiefen- und Breitenmontage auf dem 25 mm DIN-Lochmuster am Gehäuserahmen. Das 75 mm breite Profil ist mit drei Lochreihen ausgestattet, von denen eine um 90° gedreht ist. Dadurch ist es möglich, die CLPO-Profile in beide Richtungen zu montieren. Der CLPO vergrößert den Nutzraum um 25 mm.

**Material:** 1,5 mm verzinktes Stahlblech.

**Verpackungseinheit:** 4 Profile.

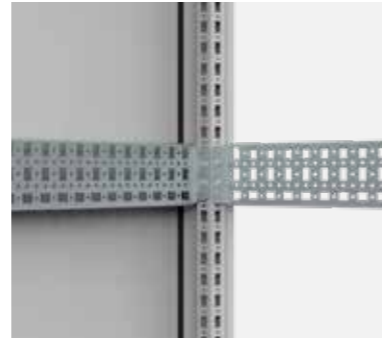

Für Schaltschrank		
B/T	Max. Belastung	Artikelnr.
300	2400 N	CLPO300
400	2400 N	CLPO400
500	2400 N	CLPO500
600	2400 N	CLPO600
800	1800 N	CLPO800
1000	1400 N	CLPO1000
1200	1200 N	CLPO1200

## Gleitmuttern für Montageprofile, GLM

**Beschreibung:** Gleitmuttern für den einfachen Einbau von Komponenten bei den Montageprofilen CP und CLPF

**Material:** Verzinktes Stahlblech.

**Verpackungseinheit:** 50 Stück.



Gewinde	Zu benutzen mit	Artikelnr.
M6	CP1020, CP1020U, CP2020, CP2020U	GLM20-6P
M8	CP1020, CP1020U, CP2020, CP2020U	GLM20-8P
M6	CP2040, CP2040U, CLPF profilen	GLM40-6P
M8	CP2040, CP2040U, CLPF profilen	GLM40-8P

## Kompakt Schaltschrank Profil-Halter, CAK

**Beschreibung:** Die Profil-Halter zur Erweiterung der Montagemöglichkeiten in unserem Kompakt Schaltschrank bieten eine zusätzliche Montageoberfläche. Ein Halter besitzt zwei runde (Durchmesser 4,3 mm) sowie drei rechteckige (10 x 14 mm) Aussparungen, in einem sich abwechselnden Raster von 25 mm, welches flexible Installationsmöglichkeiten von Zubehör erlaubt.

**Material:** 2 mm verzinktes Stahlblech.

**Verpackungseinheit:** 2 Stück mit Montagezubehör.



Beschreibung	Artikelnr.
für MKS, MKD.	CAK02

## Vertikaler Mittelsteg, VB

**Beschreibung:** Senkrechte Profilschienen für die mittige Teilung von 1200 und 1600 mm breiten Schränken, um die gleichen Montagemöglichkeiten wie in zwei 600 und 800 mm breiten Schränken zu erhalten. Erlaubt den Einbau von Schwenkrahmen, Montageschienen usw. in jeder Seite.

**Material:** 1.75 mm verzinktes Stahlblech.

**Verpackungseinheit:** 1 Paar ohne Montagematerial.

**Montagemöglichkeiten:** Fügen Sie VBK zur Montage hinzu. Für eine komplette Trennung benötigen Sie des weiteren VBD.



Für Schaltschrank	
H	Artikelnr.
1600	VB1600
1800	VB1800
2000	VB2000
2200	VB2200

## Tiefentrennsteg, VBD

**Beschreibung:** Senkrechte Profilschiene für die mittige Teilung eines 1200 oder 1600 mm breiten Schrankes, um die gleichen Montagemöglichkeiten wie in 600 oder 800 mm breiten Schränken zu erhalten. Dies erlaubt den Einbau von Zubehör wie CAB(P), CBU, CLCK, CLPF usw. in jeder Schrankseite. Zubehör tiefenverstellbar im 25 mm Lochraster.

**Material:** 1.75 mm verzinktes Stahlblech.

**Verpackungseinheit:** 1 Paar ohne Montagematerial.

**Montagemöglichkeiten:** Fügen Sie VBK zur Montage und VB zur kompletten Abtrennung hinzu.



Für Schaltschrank	
T	Artikelnr.
400	VBD400
500	VBD500
600	VBD600
800	VBD800

## Befestigungswinkel, VBK

**Beschreibung:** Montagewinkel für VB oder VBD in 1200 mm oder 1600 mm breite Schränke. Beeinträchtigt nicht die Nutzung der Bodenbleche.

**Material:** 3 mm verzinktes Stahlblech.

**Verpackungseinheit:** 4 Stück mit Montagezubehör.



Für Schaltschrank	
B	Artikelnr.
<1200	VBK04
1200	VBK1200
1600	VBK1600

# Schaltschränke

## Stahlblech-/Edelstahl-Sortiment

### Zubehör | Profile

## Seitenprofile, CMB

**Beschreibung:** Um Kabel, Kabelführungen usw. seitlich oder in der Schrankbreite zu befestigen.

**Material:** 2 mm verzinktes Stahlblech.

**Verpackungseinheit:** 20 Profile mit Montagezubehör.

Für Schaltschrank	
B/T	Artikelnr.
300	CMB302
400	CMB402
500	CMB502
600	CMB602
800	CMB802

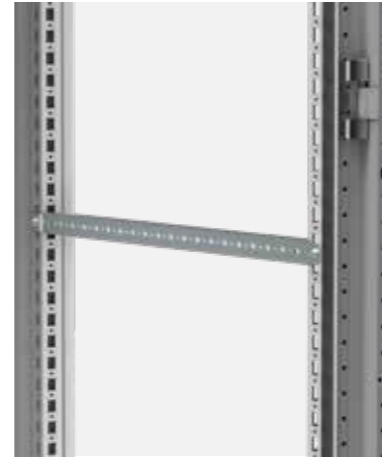

## Senkrechte Tragprofile, HP

**Beschreibung:** Senkrechte Profile mit 25mm-Lochraster zur Aufnahme von DIN-Schienen oder entsprechender Telequick-Montageplatten. Tiefenverstellbar in 25mm Schritten.

**Material:** 2mm verzinktes Stahlblech.

**Verpackungseinheit:** 2 Tragprofile mit Montagezubehör.

Für Schaltschrank	
H	Artikelnr.
1600	HP1600
1800	HP1800
2000	HP2000
2200	HP2200

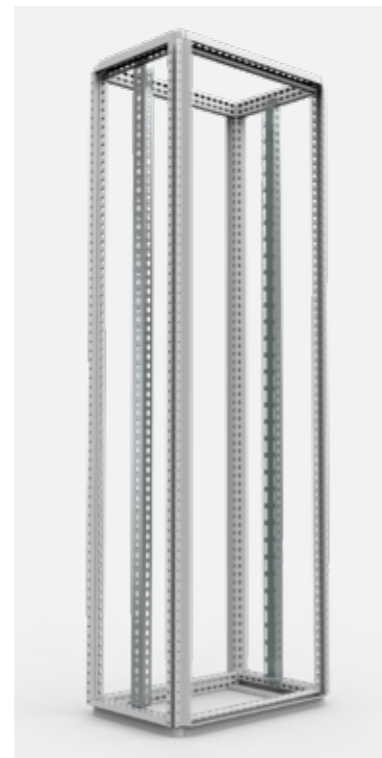

## Käfigmuttern, CNM

**Beschreibung:** Käfigmutter für die universelle Verwendung an Schrankrahmenprofilen und Profil-Systemen ausgelegt.

**Verpackungseinheit:** 50 Stück.

Gewinde	Artikelnr.
M6	CNM615
M8	CNM815



## Schrauben für Clip-in Käfigmutter, CNS

**Beschreibung:** Zylinderkopfschrauben M6x12 und M8x12 für Käfigmutter.

**Verpackungseinheit:** 250 Stück.

Gewinde	Artikelnr.
M6	CNS612
M8	CNS812



## Extrudierte-Schrauben, CNT

**Beschreibung:** Torx-Schrauben zur Befestigung von Zubehör, von Click-in Profilen und zur Erdung, etc.

**Verpackungseinheit:** 250 Stück.

Gewinde	Artikelnr.
M5	CNT05
M6	CNT06



## Extrudierte Schrauben für Edelstahl Profile, CNTS

**Beschreibung:** Torx extrudierte Schrauben. Bei Rundloch DIN Lochrastern der Edelstahl Standschränke zur Montage von Zubehör zu verwenden.

**Verpackungseinheit:** 250 Stück.

Gewinde	Artikelnr.
M5	CNTS05
M6	CNTS06



# Schaltschränke

## Stahlblech-/Edelstahl-Sortiment

### Zubehör | Profile

### Tragschienen, CB

**Beschreibung:** Wird zur Aufnahme von schweren Einheiten, wie z.B. Transformatoren, im Schrankboden genutzt.

**Material:** 3 mm verzinktes Stahlblech.

**Verpackungseinheit:** 2 Schienen mit Montagezubehör.

Für Schaltschrank		
B/T	Max. Belastung	Artikelnr.
400	2500 N	CB400
500	2100 N	CB500
600	1800 N	CB600
800	1300 N	CB800

Maximale Belastung per Schiene angegeben.



### Sehr belastbare Tragschiene, CBU

**Beschreibung:** Sehr belastbare Tragschiene für den Einbau schwerer Komponenten wie Transformatoren. Werden mit T-förmigen Schiebolzen geliefert und ausgebrochenen Löchern, um der Breite oder der Tiefe nach in den Schrank montiert zu werden.

**Material:** 2,5 mm verzinktes Stahlblech.

**Verpackungseinheit:** 1 Paar mit Befestigungsmaterial und vier T-förmigen Gleitbolzen.

Für Schaltschrank		
B/T	Max. Belastung	Artikelnr.
400	3000 N	CBU400
500	3000 N	CBU500
600	3000 N	CBU600
800	2250 N	CBU800
1000	1800 N	CBU1000
1200	1500 N	CBU1200

Maximale Belastung angegeben je Schiene.



### Adapter für Lütze-Verteiler, CLS

**Beschreibung:** Zur direkten Montage des Lütze Verdrahtungssystems in die Rahmen der Schaltschränke.

**Material:** 2.5 mm verzinktes Stahlblech.

**Verpackungseinheit:** 6 Adapterschienen mit Montagematerial.

Für Schaltschrank	
T	Artikelnr.
400	CLS400
500	CLS500
600	CLS600
800	CLS800



# Schaltschränke

## Stahlblech-/Edelstahl-Sortiment

### Zubehör | modulares System

### Montageplatten, MSMPN

**Beschreibung:** Montageplatte für die Installation von Trennschaltern. Geeignet für Links- und Rechtsanschlüsse.

**Material:** 1.5 mm galvanisierter Stahl.

**Verpackungseinheit:** 1 Stück mit Montagematerial.

**Montagemöglichkeiten:** Zur Montage am modularen Systemrahmen mit MSMPA01 oder MSMPF01.

#### Schlicht

H	B	h	b	Artikelnr.
50	600	496	470	MSMPN0506
50	800	496	670	MSMPN0508
100	600	96	470	MSMPN1006
100	800	96	670	MSMPN1008
150	600	146	470	MSMPN1506
150	800	146	670	MSMPN1508
200	600	196	470	MSMPN2006
200	800	196	670	MSMPN2008
250	600	246	470	MSMPN2506
250	800	246	670	MSMPN2508
300	600	296	470	MSMPN3006
300	800	296	670	MSMPN3008
400	600	396	470	MSMPN4006
400	800	396	670	MSMPN4008
450	600	446	470	MSMPN4506
450	800	446	670	MSMPN4508
500	600	496	470	MSMPN5006
500	800	496	670	MSMPN5008
600	600	596	470	MSMPN6006
600	800	596	670	MSMPN6008
600	1000	596	870	MSMPN6010

#### Horizontale Öffnung

H	B	h	b	Artikelnr.
100	600	96	470	MSMPN1006H
100	800	96	670	MSMPN1008H

#### Vertikale Öffnung

H	B	h	b	Artikelnr.
150	600	146	470	MSMPN1506V
150	800	146	670	MSMPN1508V
200	600	196	470	MSMPN2006V
200	800	196	670	MSMPN2008V
250	600	246	470	MSMPN2506V
250	800	246	670	MSMPN2508V
300	600	296	470	MSMPN3006V
300	800	296	670	MSMPN3008V
400	600	396	470	MSMPN4006V
400	800	396	670	MSMPN4008V
450	600	446	470	MSMPN4506V
450	800	446	670	MSMPN4508V
600	600	596	470	MSMPN6006V
600	800	596	670	MSMPN6008V



# Schaltschränke

## Stahlblech-/Edelstahl-Sortiment

### Zubehör | modulares System

### Modulare Systemrahmen, MSMSF

**Beschreibung:** Zwei einzelne Vertikalprofile, die sowohl für Frontabdeckungen als auch für die Montage von Komponenten verwendet werden können. Eine kostengünstige Lösung für Schaltschrankbauer, die die Montagezeit verkürzt und die Montage auch außerhalb des Gehäuses ermöglicht. Die nutzbare Höhe für die Frontabdeckung beträgt 150 mm.

**Material:** 2 mm Stahl.

**Oberfläche:** RAL 7035.

**Verpackungseinheit:** 1 Satz.

H	B	Artikelnr.
1800	600	MSMSF1806
1800	800	MSMSF1808
2000	600	MSMSF2006
2000	800	MSMSF2008
2200	600	MSMSF2206
2200	800	MSMSF2208



### DIN-Schienen, MSDR

**Beschreibung:** Nach Größe zuschneidbare DIN-Schiene, sofort montierbar. Das vereinfachte Design der Seitenwände erleichtert die Beschaffung und verkürzt die Montagezeit.

**Material:** Galvanisiertes Stahlblech.

**Verpackungseinheit:** 5 Stück.

**Montagemöglichkeiten:** Zur Verwendung mit modularen Systemen.

B	Artikelnr.
600	MSDR0600
800	MSDR0800

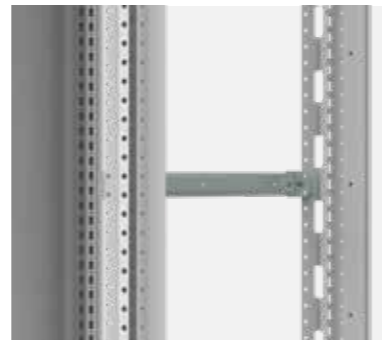

### Feste Halterungen, MSMPF01

**Beschreibung:** Eine Halterung zur Montage einer DIN-Schiene, um die Montage von modularen Komponenten in den modularen Systemprofilen zu ermöglichen. Kostengünstige Lösung für Schaltanlagenbauer.

**Material:** 2.5 mm galvanisierter Stahl.

**Verpackungseinheit:** 2 Paare.

**Montagemöglichkeiten:** Zur Montage auf dem modularen Systemrahmen.

Artikelnr.
MSMPF01



### Verstellbare Halterungen, MSMPA01

**Beschreibung:** Eine Halterung zur Montage einer DIN-Schiene oder Montageplatte, die in der Tiefe anpassbar ist, um die Montage von Komponenten in verschiedenen Größen an der gewünschten Position zu ermöglichen.

**Material:** 2.5 mm galvanisiertes Stahlblech, Zamak.

**Verpackungseinheit:** 2 Paare.

**Montagemöglichkeiten:** Zur Montage auf dem modularen Systemrahmen.

Artikelnr.
MSMPA01



# Schaltschränke

## Stahlblech-/Edelstahl-Sortiment

### Zubehör | modulares System

### Anpassungsprofile, APK

- Beschreibung:** Breitenprofile, die eine kontinuierliche Anpassung der Befestigungskäfigmuttern für Bauteile bei Höhe, Tiefe und Breite ermöglichen. Schaltanlagenbauer können jedes Bauteil in der gewünschten Position ohne Bearbeitung fixieren.
- Material:** 2.5 mm galvanisierter Stahl.
- Verpackungseinheit:** 2 Paare.
- Requirements:** Zur Montage auf CLPF-Tiefenprofilen.



Für Schaltschrank	
B	Artikelnr.
600	APK600
800	APK800

### Geschlitzte Frontpaneele, MSMCP

- Beschreibung:** Geschlitztes Frontpaneel für modulare Baugruppen. Wird mit einer DIN-Schiene pro Reihe für modulare Komponenten geliefert. Die Abkantung oben und unten sorgt für zusätzliche Festigkeit.
- Material:** 1.25 mm Stahl.
- Oberfläche:** RAL 7035 strukturierte Pulverbeschichtung.
- Lieferumfang:** 1 Stück mit Montagematerial.
- Montagemöglichkeiten:** Zur Montage auf dem modularen Systemrahmen.

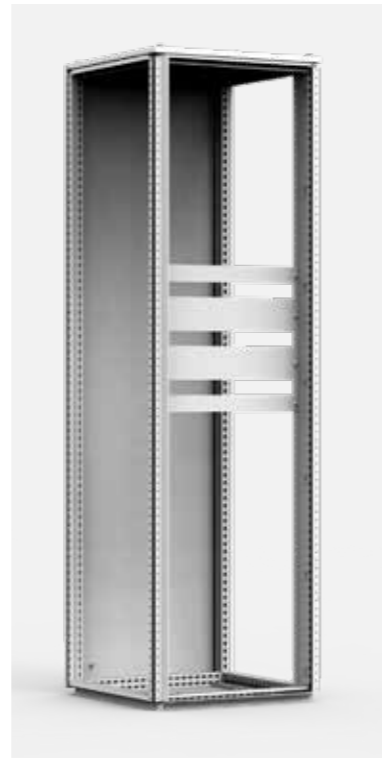

H	B	Anz. Reihen	DIN Module	Artikelnr.
150	600	1	25	MSMCP1506R5
150	800	1	38	MSMCP1508R5
200	600	1	25	MSMCP2006R5
200	800	1	38	MSMCP2008R5
300	600	1	25	MSMCP3006-1R5
300	800	1	38	MSMCP3008-1R5
300	600	2	50	MSMCP3006-2R5
300	800	2	76	MSMCP3008-2R5
450	600	3	75	MSMCP4506R5
450	800	3	114	MSMCP4508R5
600	600	4	100	MSMCP6006R5
600	800	4	152	MSMCP6008R5

### Einfache Frontpaneele, MSMBP

- Beschreibung:** Einfaches Frontpaneel für modulare Baugruppen. Die Abkantung oben und unten sorgt für zusätzliche Festigkeit.
- Material:** 1.25 mm Stahl.
- Oberfläche:** RAL 7035 strukturierte Pulverbeschichtung.
- Lieferumfang:** 1 Stück mit Montagematerial.
- Montagemöglichkeiten:** Zur Montage auf dem modularen Systemrahmen.

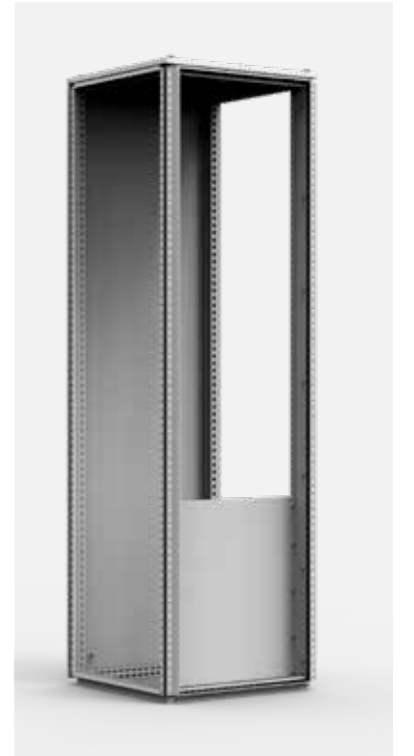

H	B	h	b	Artikelnr.
50	600	49	503	MSMBP0506R5
50	800	49	703	MSMBP0508R5
100	600	99	503	MSMBP1006R5
100	800	99	703	MSMBP1008R5
150	600	149	503	MSMBP1506R5
150	800	149	703	MSMBP1508R5
200	600	199	503	MSMBP2006R5
200	800	199	703	MSMBP2008R5
250	600	249	503	MSMBP2506R5
250	800	249	703	MSMBP2508R5
300	600	299	503	MSMBP3006R5
300	800	299	703	MSMBP3008R5
400	600	399	503	MSMBP4006R5
400	800	399	703	MSMBP4008R5
450	600	449	503	MSMBP4506R5
450	800	449	703	MSMBP4508R5
500	600	499	503	MSMBP5006R5
500	800	499	703	MSMBP5008R5
600	600	599	503	MSMBP6006R5
600	800	599	703	MSMBP6008R5

### Blindplatten für DIN-Steckplätze, TB13G

- Beschreibung:** Blindplatte zur Abdeckung des ungenutzten Raums in den DIN-Steckplätzen. Kann pro halbem Modul aufgeteilt werden.
- Material:** Kunststoff.
- Oberfläche:** RAL 7035.
- Verpackungseinheit:** 1 Blindplatten 13 Mod. Gesamtlänge 234 mm.



Artikelnr.
TB13G

# Schaltschränke

## Stahlblech-/Edelstahl-Sortiment

### Zubehör | 19" Montage

#### Schwenkrahmen ESFC 600 mm Breite

Stahlblech, kombinierbare Gehäuse

MCS / MCD

Benötigtes Zubehör

Seite

		Benötigtes Zubehör	Seite
<b>FIXIERUNG</b>	Schwenkrahmen, volle Höhe, vorne/hinten montiert	Schwenkrahmen Einbauschienen, <b>ESFB</b> , in der Breite	144
	Schwenkrahmen, volle Höhe, seitlich montiert	Schwenkrahmen Einbauschienen, <b>ESFB</b> , in der Tiefe	144
	Teilhöhe Schwenkrahmen, vorne/hinten montiert	Schwenkrahmen Einbauschienen, <b>ESFB</b> , in der Breite	144
		Montageprofil in der Tiefe, <b>CLPF</b> (2 Stk)	113
	Teilhöhe Schwenkrahmen, seitlich montiert	Schwenkrahmen Einbauschienen, <b>ESFB</b> , in der Tiefe	144
		Montageprofil in der Breite, <b>CLPF</b> (2 Stk)	113
Schwenkrahmen, volle Höhe, montiert in der Vorderseite/ Rückseite eines intern geteilten 1200/1600 Gehäuse	Schwenkrahmen Einbauschienen, <b>ESFB</b> , in der Breite	144	
	Tiefentrennsteg, <b>VBD</b>	115	
	Befestigungswinkel, <b>VBK</b>	115	
Teilhöhe Schwenkrahmen, montiert in der Vorderseite/ Rückseite eines innen geteilten 1200 Breite Gehäuse	Schwenkrahmen Einbauschienen, <b>ESFB</b>	144	
	Montageprofil in der Tiefe, <b>CLPF</b> (2 Stk)	113	
	Tiefentrennsteg, <b>VBD</b>	115	
	Vertikale Trennprofile, <b>VB</b>	115	
	Befestigungswinkel, <b>VBK</b>	115	
<b>TIEFENVERSTELLUNG</b>	Schwenkrahmen in der Tiefe eingestellt	Weiteres Zubehör nicht erforderlich	N/A
<b>SCHARNIERT 180°</b>	Voll- oder Teilhöhe Schwenkrahmen 180° schwenkbar	Schwenkrahmenscharniere 180°, <b>ESFH</b>	144
<b>UNTERSTÜTZUNG</b>	Schwenkrahmen Chassis Unterstützung	Schwenkrahmen Chassis Unterstützung, <b>SFSU</b>	145
<b>TÜRSTOPPER</b>	Voll- oder Teilhöhe Schwenkrahmen Türanschlag 130°	Schwenkrahmen Türanschlag 130°, <b>ESFD130</b>	145
	Voll- oder Teilhöhe Schwenkrahmen Türanschlag 180°	Schwenkrahmen Türanschlag 180°, <b>ESFD180</b>	145

Stahlblech, kompakte Gehäuse

MKS / MKD

Benötigtes Zubehör

Seite

	Seite	
Schwenkrahmen Einbauschienen, <b>ESFB</b> , in der Breite	144	
Nicht möglich	N/A	
Schwenkrahmen Einbauschienen, <b>ESFB</b> , in der Breite	144	
	Klick-in Profil in der Tiefe, <b>CLPK</b> (2 Stk)	112
Nicht möglich	N/A	
Schwenkrahmen Einbauschienen, <b>ESFB</b> , in der Breite	144	
	Tiefentrennsteg, <b>VBD</b>	115
	Befestigungswinkel, <b>VBK</b>	115
Schwenkrahmen Einbauschienen, <b>ESFB</b>	144	
	Klick-in Profil in der Tiefe, <b>CLPK</b> (2 Stk)	112
	Tiefentrennsteg, <b>VBD</b>	115
	Vertikale Trennprofile, <b>VB</b>	115
	Befestigungswinkel, <b>VBK</b>	115
Weiteres Zubehör nicht erforderlich	N/A	
Schwenkrahmenscharniere 180°, <b>ESFH</b>	144	
Schwenkrahmen Chassis Unterstützung, <b>SFSU</b>	145	
Schwenkrahmen Türanschlag 130°, <b>ESFD130</b>	145	
Schwenkrahmen Türanschlag 180°, <b>ESFD180</b>	145	

Edelstahl, kombinierbare Gehäuse

MCSS / MCDS

Benötigtes Zubehör

Seite

	Seite	
Schwenkrahmen Einbauschienen, <b>ESFB</b> , in der Breite	144	
Schwenkrahmen Einbauschienen, <b>ESFB</b> , in der Tiefe	144	
Schwenkrahmen Einbauschienen, <b>ESFB</b> , in der Breite	144	
	Montageprofil in der Tiefe, <b>CLPF</b> (2 Stk)	113
Schwenkrahmen Einbauschienen, <b>ESFB</b> , in der Tiefe	144	
	Montageprofil in der Breite, <b>CLPF</b> (2 Stk)	113
Schwenkrahmen Einbauschienen, <b>ESFB</b> , in der Breite	144	
	Tiefentrennsteg, <b>VBD</b>	115
	Befestigungswinkel, <b>VBK</b>	115
Schwenkrahmen Einbauschienen, <b>ESFB</b>	144	
	Montageprofil in der Tiefe, <b>CLPF</b> (2 Stk)	113
	Tiefentrennsteg, <b>VBD</b>	115
	Vertikale Trennprofile, <b>VB</b>	115
	Befestigungswinkel, <b>VBK</b>	115
Weiteres Zubehör nicht erforderlich	N/A	
Schwenkrahmenscharniere 180°, <b>ESFH</b>	144	
Schwenkrahmen Chassis Unterstützung, <b>SFSU</b>	144	
Schwenkrahmen Türanschlag 130°, <b>ESFD130</b>	144	
Schwenkrahmen Türanschlag 180°, <b>ESFD180</b>	144	

Edelstahl, kompakte Gehäuse

EKSS / EKDS

Benötigtes Zubehör

Seite

	Seite	
Schwenkrahmen Einbauschienen, <b>ESFB</b> , in der Breite	144	
Nicht möglich	N/A	
Schwenkrahmen Einbauschienen, <b>ESFB</b> , in der Breite	144	
	Klick-in Profil in der Tiefe, <b>CLPK</b> (2 Stk)	112
Nicht möglich	N/A	
Schwenkrahmen Einbauschienen, <b>ESFB</b> , in der Breite	144	
	Tiefentrennsteg, <b>VBD</b>	115
	Befestigungswinkel, <b>VBK</b>	115
Schwenkrahmen Einbauschienen, <b>ESFB</b>	144	
	Klick-in Profil in der Tiefe, <b>CLPK</b> (2 Stk)	112
	Tiefentrennsteg, <b>VBD</b>	115
	Vertikale Trennprofile, <b>VB</b>	115
	Befestigungswinkel, <b>VBK</b>	115
Weiteres Zubehör nicht erforderlich	N/A	
Schwenkrahmenscharniere 180°, <b>ESFH</b>	144	
Schwenkrahmen Chassis Unterstützung, <b>SFSU</b>	145	
Schwenkrahmen Türanschlag 130°, <b>ESFD130</b>	145	
Schwenkrahmen Türanschlag 180°, <b>ESFD180</b>	145	

# Schaltschränke

## Stahlblech-/Edelstahl-Sortiment

### Zubehör | 19" Montage

#### Mittelschwenkrahmen ESFM 800 mm Breite

Stahlblech, kombinierbare Gehäuse

#### MCS / MCD

#### Benötigtes Zubehör

#### Seite

		Benötigtes Zubehör	Seite
<b>FIXIERUNG</b>	Schwenkrahmen, volle Höhe, vorne/hinten montiert	Schwenkrahmen Einbauschienen, <b>ESFB</b> , in der Breite	144
	Schwenkrahmen, volle Höhe, seitlich montiert	Schwenkrahmen Einbauschienen, <b>ESFB</b> , in der Tiefe	144
	Teilhöhe Schwenkrahmen, vorne/hinten montiert	Schwenkrahmen Einbauschienen, <b>ESFB</b> , in der Breite	144
		Montageprofil in der Tiefe, <b>CLPF</b> (2 Stk)	113
	Teilhöhe Schwenkrahmen, seitlich montiert	Schwenkrahmen Einbauschienen, <b>ESFB</b> , in der Tiefe	144
		Montageprofil in der Breite, <b>CLPF</b> (2 Stk)	113
Schwenkrahmen, volle Höhe, montiert in der Vorderseite/ Rückseite eines intern geteilten 1200/1600 Gehäuse	Schwenkrahmen Einbauschienen, <b>ESFB</b> , in der Breite	144	
	Tiefentrennsteg, <b>VBD</b>	115	
	Befestigungswinkel, <b>VBK</b>	115	
Teilhöhe Schwenkrahmen, montiert in der Vorderseite/ Rückseite eines innen geteilten 1600 Breite Gehäuse	Schwenkrahmen Einbauschienen, <b>ESFB</b>	144	
	Montageprofil in der Tiefe, <b>CLPF</b> (2 Stk)	113	
	Tiefentrennsteg, <b>VBD</b>	115	
	Vertikale Trennprofile, <b>VB</b>	115	
	Befestigungswinkel, <b>VBK</b>	115	
<b>TIEFENVERSTELLUNG</b>	Schwenkrahmen in der Tiefe eingestellt	Weiteres Zubehör nicht erforderlich	N/A
<b>SCHARNIERT 180°</b>	Voll- oder Teilhöhe Schwenkrahmen 180° schwenkbar	Weiteres Zubehör nicht erforderlich	N/A
<b>UNTERSTÜTZUNG</b>	Schwenkrahmen Chassis Unterstützung	Schwenkrahmen Chassis Unterstützung, <b>SFSU</b>	145
<b>TÜRSTOPPER</b>	Voll- oder Teilhöhe Schwenkrahmen Türanschlag 130°	Schwenkrahmen Türanschlag 130°, <b>ESFD130</b>	145
	Voll- oder Teilhöhe Schwenkrahmen Türanschlag 180°	Schwenkrahmen Türanschlag 180°, <b>ESFD180</b>	145

Stahlblech, kompakte Gehäuse

#### MKS / MKD

#### Benötigtes Zubehör

#### Seite

	Benötigtes Zubehör	Seite
Schwenkrahmen Einbauschienen, <b>ESFB</b> , in der Breite	144	
Nicht möglich	N/A	
Schwenkrahmen Einbauschienen, <b>ESFB</b> , in der Breite	Klick-in Profil in der Tiefe, <b>CLPK</b> (2 Stk)	144 112
	Nicht möglich	N/A
Schwenkrahmen Einbauschienen, <b>ESFB</b> , in der Breite	Tiefentrennsteg, <b>VBD</b>	144
	Befestigungswinkel, <b>VBK</b>	115
	Schwenkrahmen Einbauschienen, <b>ESFB</b>	144
Klick-in Profil in der Tiefe, <b>CLPK</b> (2 Stk)	Tiefentrennsteg, <b>VBD</b>	112
	Vertikale Trennprofile, <b>VB</b>	115
	Befestigungswinkel, <b>VBK</b>	115
	Weiteres Zubehör nicht erforderlich	N/A
	Weiteres Zubehör nicht erforderlich	N/A
Schwenkrahmen Chassis Unterstützung, <b>SFSU</b>	145	
Schwenkrahmen Türanschlag 130°, <b>ESFD130</b>	145	
Schwenkrahmen Türanschlag 180°, <b>ESFD180</b>	145	

Edelstahl, kombinierbare Gehäuse

#### MCSS / MCDS

#### Benötigtes Zubehör

#### Seite

	Benötigtes Zubehör	Seite
Schwenkrahmen Einbauschienen, <b>ESFB</b> , in der Breite	144	
Schwenkrahmen Einbauschienen, <b>ESFB</b> , in der Tiefe	144	
Schwenkrahmen Einbauschienen, <b>ESFB</b> , in der Breite	Montageprofil in der Tiefe, <b>CLPF</b> (2 Stk)	144 113
	Schwenkrahmen Einbauschienen, <b>ESFB</b> , in der Tiefe	144
Montageprofil in der Breite, <b>CLPF</b> (2 Stk)	Schwenkrahmen Einbauschienen, <b>ESFB</b> , in der Breite	144
	Tiefentrennsteg, <b>VBD</b>	115
Schwenkrahmen Einbauschienen, <b>ESFB</b> , in der Breite	Tiefentrennsteg, <b>VBD</b>	144
	Befestigungswinkel, <b>VBK</b>	115
	Schwenkrahmen Einbauschienen, <b>ESFB</b>	144
Klick-in Profil in der Tiefe, <b>CLPK</b> (2 Stk)	Montageprofil in der Tiefe, <b>CLPF</b> (2 Stk)	144
	Tiefentrennsteg, <b>VBD</b>	113
	Vertikale Trennprofile, <b>VB</b>	115
	Befestigungswinkel, <b>VBK</b>	115
	Weiteres Zubehör nicht erforderlich	N/A
Schwenkrahmen Chassis Unterstützung, <b>SFSU</b>	145	
Schwenkrahmen Türanschlag 130°, <b>ESFD130</b>	145	
Schwenkrahmen Türanschlag 180°, <b>ESFD180</b>	145	

Edelstahl, kompakte Gehäuse

#### EKSS / EKDS

#### Benötigtes Zubehör

#### Seite

	Benötigtes Zubehör	Seite
Schwenkrahmen Einbauschienen, <b>ESFB</b> , in der Breite	144	
Nicht möglich	N/A	
Schwenkrahmen Einbauschienen, <b>ESFB</b> , in der Breite	Klick-in Profil in der Tiefe, <b>CLPK</b> (2 Stk)	144 112
	Nicht verfügbar	N/A
Schwenkrahmen Einbauschienen, <b>ESFB</b> , in der Breite	Tiefentrennsteg, <b>VBD</b>	144
	Befestigungswinkel, <b>VBK</b>	115
	Schwenkrahmen Einbauschienen, <b>ESFB</b>	144
Klick-in Profil in der Tiefe, <b>CLPK</b> (2 Stk)	Montageprofil in der Tiefe, <b>CLPF</b> (2 Stk)	144
	Tiefentrennsteg, <b>VBD</b>	112
	Vertikale Trennprofile, <b>VB</b>	115
	Befestigungswinkel, <b>VBK</b>	115
	Nicht möglich	N/A
Weiteres Zubehör nicht erforderlich	N/A	
Schwenkrahmen Chassis Unterstützung, <b>SFSU</b>	145	
Schwenkrahmen Türanschlag 130°, <b>ESFD130</b>	145	
Schwenkrahmen Türanschlag 180°, <b>ESFD180</b>	145	



# Schaltschränke

## Stahlblech-/Edelstahl-Sortiment

### Zubehör | 19" Montage

#### Seitenschwenkrahmen ESFS 800 mm Breite

Stahlblech, kombinierbare Gehäuse

#### MCS / MCD

#### Benötigtes Zubehör

#### Seite

		Benötigtes Zubehör	Seite
<b>FIXIERUNG</b>	Schwenkrahmen, volle Höhe, vorne/hinten montiert	Schwenkrahmen Einbauschienen, <b>ESFB</b> , in der Breite	144
	Schwenkrahmen, volle Höhe, seitlich montiert	Schwenkrahmen Einbauschienen, <b>ESFB</b> , in der Tiefe	144
	Teilhöhe Schwenkrahmen, vorne/hinten montiert	Schwenkrahmen Einbauschienen, <b>ESFB</b> , in der Breite	144
		Montageprofil in der Tiefe, <b>CLPF</b> (2 Stk)	113
	Teilhöhe Schwenkrahmen, seitlich montiert	Schwenkrahmen Einbauschienen, <b>ESFB</b> , in der Tiefe	144
		Montageprofil in der Breite, <b>CLPF</b> (2 Stk)	113
Schwenkrahmen, volle Höhe, montiert in der Vorderseite/ Rückseite eines intern geteilten 1200/1600 Gehäuse	Schwenkrahmen Einbauschienen, <b>ESFB</b> , in der Breite	144	
	Tiefentrennsteg, <b>VBD</b>	115	
	Befestigungswinkel, <b>VBK</b>	115	
Teilhöhe Schwenkrahmen, montiert in der Vorderseite/ Rückseite eines innen geteilten 1200/1600 Gehäuse	Schwenkrahmen Einbauschienen, <b>ESFB</b>	144	
	Montageprofil in der Tiefe, <b>CLPF</b> (2 Stk)	113	
	Tiefentrennsteg, <b>VBD</b>	115	
	Vertikale Trennprofile, <b>VB</b>	115	
	Befestigungswinkel, <b>VBK</b>	115	
<b>TIEFENVERSTELLUNG</b>	Schwenkrahmen in der Tiefe eingestellt	Weiteres Zubehör nicht erforderlich	N/A
<b>SCHARNIERT 180°</b>	Voll- oder Teilhöhe Schwenkrahmen 180° schwenkbar	Schwenkrahmenscharniere 180°, <b>ESFH</b>	144
<b>UNTERSTÜTZUNG</b>	Schwenkrahmen Chassis Unterstützung	Schwenkrahmen Chassis Unterstützung, <b>SFSU</b>	145
<b>TÜRSTOPPER</b>	Voll- oder Teilhöhe Schwenkrahmen Türanschlag 130°	Schwenkrahmen Türanschlag 130°, <b>ESFD130</b>	145
	Voll- oder Teilhöhe Schwenkrahmen Türanschlag 180°	Schwenkrahmen Türanschlag 180°, <b>ESFD180</b>	145

Stahlblech, kompakte Gehäuse

#### MKS / MKD

#### Benötigtes Zubehör

#### Seite

	Benötigtes Zubehör	Seite
Schwenkrahmen Einbauschienen, <b>ESFB</b> , in der Breite	144	
Nicht möglich	N/A	
Schwenkrahmen Einbauschienen, <b>ESFB</b> , in der Breite	Klick-in Profil in der Tiefe, <b>CLPK</b> (2 Stk)	144 112
	Nicht möglich	N/A
Schwenkrahmen Einbauschienen, <b>ESFB</b> , in der Breite	Tiefentrennsteg, <b>VBD</b>	144
	Befestigungswinkel, <b>VBK</b>	115
		115
Schwenkrahmen Einbauschienen, <b>ESFB</b>	Klick-in Profil in der Tiefe, <b>CLPK</b> (2 Stk)	144
	Tiefentrennsteg, <b>VBD</b>	112
	Vertikale Trennprofile, <b>VB</b>	115
	Befestigungswinkel, <b>VBK</b>	115
		115
Weiteres Zubehör nicht erforderlich	N/A	
Schwenkrahmenscharniere 180°, <b>ESFH</b>	144	
Schwenkrahmen Chassis Unterstützung, <b>SFSU</b>	145	
Schwenkrahmen Türanschlag 130°, <b>ESFD130</b>	145	
Schwenkrahmenscharniere 180°, <b>ESFH</b>	144	

Edelstahl, kombinierbare Gehäuse

#### MCSS / MCDS

#### Benötigtes Zubehör

#### Seite

	Benötigtes Zubehör	Seite
Schwenkrahmen Einbauschienen, <b>ESFB</b> , in der Breite	144	
Schwenkrahmen Einbauschienen, <b>ESFB</b> , in der Tiefe	144	
Schwenkrahmen Einbauschienen, <b>ESFB</b> , in der Breite	Montageprofil in der Tiefe, <b>CLPF</b> (2 Stk)	144 113
	Schwenkrahmen Einbauschienen, <b>ESFB</b> , in der Tiefe	144
Schwenkrahmen Einbauschienen, <b>ESFB</b> , in der Breite	Tiefentrennsteg, <b>VBD</b>	144
	Befestigungswinkel, <b>VBK</b>	115
		115
Schwenkrahmen Einbauschienen, <b>ESFB</b>	Montageprofil in der Tiefe, <b>CLPF</b> (2 Stk)	144
	Tiefentrennsteg, <b>VBD</b>	113
	Vertikale Trennprofile, <b>VB</b>	115
	Befestigungswinkel, <b>VBK</b>	115
		115
Weiteres Zubehör nicht erforderlich	N/A	
Schwenkrahmenscharniere 180°, <b>ESFH</b>	144	
Schwenkrahmen Chassis Unterstützung, <b>SFSU</b>	145	
Schwenkrahmen Türanschlag 130°, <b>ESFD130</b>	145	
Schwenkrahmen Türanschlag 180°, <b>ESFD180</b>	145	

Edelstahl, kompakte Gehäuse

#### EKSS / EKDS

#### Benötigtes Zubehör

#### Seite

	Benötigtes Zubehör	Seite
Schwenkrahmen Einbauschienen, <b>ESFB</b> , in der Breite	144	
Nicht möglich	N/A	
Schwenkrahmen Einbauschienen, <b>ESFB</b> , in der Breite	Klick-in Profil in der Tiefe, <b>CLPK</b> (2 Stk)	144 112
	Nicht möglich	N/A
Schwenkrahmen Einbauschienen, <b>ESFB</b> , in der Breite	Tiefentrennsteg, <b>VBD</b>	144
	Befestigungswinkel, <b>VBK</b>	115
		115
Schwenkrahmen Einbauschienen, <b>ESFB</b>	Klick-in Profil in der Tiefe, <b>CLPK</b> (2 Stk)	144
	Tiefentrennsteg, <b>VBD</b>	112
	Vertikale Trennprofile, <b>VB</b>	115
	Befestigungswinkel, <b>VBK</b>	115
		115
Weiteres Zubehör nicht erforderlich	N/A	
Schwenkrahmenscharniere 180°, <b>ESFH</b>	144	
Schwenkrahmen Chassis Unterstützung, <b>SFSU</b>	145	
Schwenkrahmen Türanschlag 130°, <b>ESFD130</b>	145	
Schwenkrahmen Türanschlag 180°, <b>ESFD180</b>	145	

# Schaltschränke

## Stahlblech-/Edelstahl-Sortiment

### Zubehör | 19" Montage

#### Schwenkrahmen in Teilhöhe, SFCP

Stahlblech, kombinierbare Gehäuse

##### MCS / MCD

##### Benötigtes Zubehör

##### Seite

FIXIERUNG	Benötigtes Zubehör	Seite
Teilhöhe Schwenkrahmen, vorne/hinten montiert und höhenverstellbar	Teilschwenkrahmen Stützleisten, SFBP, in der Breite	147
Teilhöhe Schwenkrahmen, vorne/hinten montiert und höhen- und tiefenverstellbar	Teilschwenkrahmen Stützleisten, SFBP, in der Breite Montageprofil in der Höhe, CLPF (2 Stk)	147 113
Teilhöhe Schwenkrahmen, seitlich montiert und höhenverstellbar	Teilschwenkrahmen Stützleisten, SFBP, in der Tiefe	147
Teilhöhe Schwenkrahmen, seitlich montiert und in Höhe und Breite verstellbar	Teilschwenkrahmen Stützleisten, SFBP, in der Tiefe Montageprofil in der Höhe, CLPF (2 Stk)	147 113
Teilhöhe Schwenkrahmen, montiert in der Vorderseite/ Rückseite eines innen geteilten 1200/1600 Gehäuse	Teilschwenkrahmen Stützleisten, SFBP, in der Breite Tiefentrennsteg, VBD Vertikale Trennprofile, VB Befestigungswinkel, VBK	147 115 115 115
Teilhöhe Schwenkrahmen, montiert in der Vorderseite/ Rückseite eines innen geteilten 1200/1600 Gehäuse und einstellbar in der Tiefe	Teilschwenkrahmen Stützleisten, SFBP, in der Breite Montageprofil in der Höhe, CLPF (2 Stk) Tiefentrennsteg, VBD Befestigungswinkel, VBK	147 113 115 115
UNTERSTÜTZUNG	Schwenkrahmen Chassis Unterstützung	145

Stahlblech, kompakte Gehäuse

Edelstahl, kombinierbare Gehäuse

Edelstahl, kompakte Gehäuse

##### MKS / MKD

##### Benötigtes Zubehör

##### Seite

##### MCSS / MCDS

##### Benötigtes Zubehör

##### Seite

##### EKSS / EKDS

##### Benötigtes Zubehör

##### Seite

Benötigtes Zubehör	Seite	Benötigtes Zubehör	Seite	Benötigtes Zubehör	Seite
Nicht möglich	N/A	Teilschwenkrahmen Stützleisten, SFBP, in der Breite	147	Nicht möglich	N/A
Nicht möglich	N/A	Teilschwenkrahmen Stützleisten, SFBP, in der Breite Montageprofil in der Höhe, CLPF (2 Stk)	147 113	Nicht möglich	N/A
Nicht möglich	N/A	Teilschwenkrahmen Stützleisten, SFBP, in der Tiefe	147	Nicht möglich	N/A
Nicht möglich	N/A	Teilschwenkrahmen Stützleisten, SFBP, in der Tiefe Montageprofil in der Höhe, CLPF (2 Stk)	147 113	Nicht möglich	N/A
Nicht möglich	N/A	Teilschwenkrahmen Stützleisten, SFBP, in der Breite Tiefentrennsteg, VBD Vertikale Trennprofile, VB Befestigungswinkel, VBK	147 115 115 115	Nicht möglich	N/A
Nicht möglich	N/A	Teilschwenkrahmen Stützleisten, SFBP, in der Breite Montageprofil in der Höhe, CLPF (2 Stk) Tiefentrennsteg, VBD Befestigungswinkel, VBK	147 113 115 115	Nicht möglich	N/A
Nicht möglich	N/A	Schwenkrahmen Chassis Unterstützung, SFSU	145	Nicht möglich	N/A

# Schaltschränke

## Stahlblech-/Edelstahl-Sortiment

### Zubehör | 19" Montage

#### 19" Befestigungsprofile

Stahlblech, kombinierbare Gehäuse

#### MCS / MCD

#### Benötigtes Zubehör

#### Seite

BEFESTIGUNG IN DER VORDERSEITE ODER RÜCKSEITE DES GEHÄUSES	Benötigtes Zubehör		Seite
	Front- und Seiten-19" -Profile, zentrierte Befestigung	19" Montageprofile, CIP	Horizontale Profile für 19" Profile zentrierte Fixierung, CIB
			148
Seite 19" Profile, zentrierte Befestigung	19" Montageprofile, CIPD	Horizontale Profile für 19" Profile zentrierte Fixierung, CIB	148
			148
Front- und Seiten 19" Profile, asymmetrische Befestigung	19" Montageprofile, CIP	Horizontale Profile für 19" Profile asymmetrische Fixierung, CID	147
			148
Seite 19" Profile, asymmetrische Befestigung	19" Montageprofile, CIPD	Horizontale Profile für 19" Profile asymmetrische Fixierung, CID	148
			148
19"-Profile für vorne und die Seiten in Teilhöhe, schrittweise Tiefenverstellung für Schränke mit einer Tiefe von 600möglich, Befestigung in der Mitte	Teilhohe 19" Montageprofile, CIPP	Klick-in Profil in der Tiefe, CLPK (2 Stk)	149
			112
19"-Profile für vorne und die Seiten in Teilhöhe, schrittweise Tiefenverstellung für Schränke mit einer Tiefe von 800möglich, Befestigung in der Mitte	Teilhohe 19" Montageprofile, CIPP	Halterungen zur Befestigung von Teil 19" Profilen, CIC	149
		Klick-in Profil in der Tiefe, CLPK (2 Stk)	149
			112
Teil- front und seitliche 19" Profile, durchgehende Tiefenverstellung für 800-breites Gehäuse, zentrierte Befestigung	Teilhohe 19" Montageprofile, CIPP	Breitenreduzierung, CIWR	149
			149

Stahlblech, kompakte Gehäuse

#### MKS / MKD

#### Benötigtes Zubehör

#### Seite

Nicht verfügbar	N/A
Nicht verfügbar	N/A
19" Montageprofile, CIP	Horizontale Profile für 19" Profile asymmetrische Fixierung, CID
19" Montageprofile, CIPD	Horizontale Profile für 19" Profile asymmetrische Fixierung, CID
Teilhohe 19" Montageprofile, CIPP	Klick-in Profil in der Tiefe, CLPK (2 Stk)
Teilhohe 19" Montageprofile, CIPP	Halterungen zur Befestigung von Teil 19" Profilen, CIC
	Klick-in Profil in der Tiefe, CLPK (2 Stk)
Teilhohe 19" Montageprofile, CIPP	Breitenreduzierung, CIWR

Edelstahl, kombinierbare Gehäuse

#### MCSS / MCDS

#### Benötigtes Zubehör

#### Seite

19" Montageprofile, CIP	Horizontale Profile für 19" Profile zentrierte Fixierung, CIB
19" Montageprofile, CIPD	Horizontale Profile für 19" Profile zentrierte Fixierung, CIB
19" Montageprofile, CIP	Horizontale Profile für 19" Profile asymmetrische Fixierung, CID
19" Montageprofile, CIPD	Horizontale Profile für 19" Profile asymmetrische Fixierung, CID
Teilhohe 19" Montageprofile, CIPP	Klick-in Profil in der Tiefe, CLPK (2 Stk)
Teilhohe 19" Montageprofile, CIPP	Halterungen zur Befestigung von Teil 19" Profilen, CIC
	Klick-in Profil in der Tiefe, CLPK (2 Stk)
Teilhohe 19" Montageprofile, CIPP	Breitenreduzierung, CIWR

Edelstahl, kompakte Gehäuse

#### EKSS / EKDS

#### Benötigtes Zubehör

#### Seite

19" Montageprofile, CIP	Horizontale Profile für 19" Profile zentrierte Fixierung, CIB
19" Montageprofile, CIPD	Horizontale Profile für 19" Profile zentrierte Fixierung, CIB
19" Montageprofile, CIP	Horizontale Profile für 19" Profile asymmetrische Fixierung, CID
19" Montageprofile, CIPD	Horizontale Profile für 19" Profile asymmetrische Fixierung, CID
Teilhohe 19" Montageprofile, CIPP	Klick-in Profil in der Tiefe, CLPK (2 Stk)
Teilhohe 19" Montageprofile, CIPP	Halterungen zur Befestigung von Teil 19" Profilen, CIC
	Klick-in Profil in der Tiefe, CLPK (2 Stk)
Teilhohe 19" Montageprofile, CIPP	Breitenreduzierung, CIWR

# Schaltschränke

## Stahlblech-/Edelstahl-Sortiment

### Zubehör | 19" Montage

#### 19" Befestigungsprofile

Stahlblech, kombinierbare Gehäuse

##### MCS / MCD

Benötigtes Zubehör

Seite

	Benötigtes Zubehör	Seite
<b>FIXIERUNG FÜR DIE SEITEN DER GEHÄUSE</b>	<b>Front- und Seiten-19" -Profile, zentrierte Befestigung</b>	19" Montageprofile, CIP Horizontale Profile für 19" Profile zentrierte Fixierung, CIB <b>147</b> <b>148</b>
	<b>Seite 19" Profile, zentrierte Befestigung</b>	19" Montageprofile, CIPD Horizontale Profile für 19" Profile zentrierte Fixierung, CIB <b>148</b> <b>148</b>
	<b>Front- und Seiten 19" Profile, asymmetrische Befestigung</b>	19" Montageprofile, CIP Horizontale Profile für 19" Profile asymmetrische Fixierung, CID <b>147</b> <b>148</b>
	<b>Seite 19" Profile, asymmetrische Befestigung</b>	19" Montageprofile, CIPD Horizontale Profile für 19" Profile asymmetrische Fixierung, CID <b>148</b> <b>148</b>
	<b>19"-Profile für vorne und die Seiten in Teilhöhe, schrittweise Tiefenverstellung für Schränke mit einer Tiefe von 600möglich, Befestigung in der Mitte</b>	Teilhöhe 19" Montageprofile, CIPP Halterungen zur Befestigung von Teil 19" Profilen, CIC Klick-In-Profil in der Breite, CLPK (2 Stk) <b>149</b> <b>149</b> <b>112</b>
	<b>19"-Profile für vorne und die Seiten in Teilhöhe, schrittweise Tiefenverstellung für Schränke mit einer Tiefe von 800möglich, Befestigung in der Mitte</b>	Teilhöhe 19" Montageprofile, CIPP Halterungen zur Befestigung von Teil 19" Profilen, CIC Klick-In-Profil in der Breite, CLPK (2 Stk) <b>149</b> <b>149</b> <b>112</b>
	<b>Teil- front und seitliche 19" Profile, durchgehende Tiefenverstellung für 800-breites Gehäuse, zentrierte Befestigung</b>	Teilhöhe 19" Montageprofile, CIPP Breitenreduzierung, CIWR <b>149</b> <b>149</b>
<b>VORDERER RAHMEN</b>	<b>Vorderer Rahmen, der verwendet werden soll, wenn Tür nicht benötigt wird</b> Frontrahmenabdeckungen, FFC <b>150</b>	

Stahlblech, kompakte Gehäuse

Edelstahl, kombinierbare Gehäuse

Edelstahl, kompakte Gehäuse

##### MKS / MKD

Benötigtes Zubehör

Seite

##### MCSS / MCDS

Benötigtes Zubehör

Seite

##### EKSS / EKDS

Benötigtes Zubehör

Seite

	Seite	Benötigtes Zubehör	Seite		Seite
<i>Nicht möglich</i>	N/A	19" Montageprofile, CIP Horizontale Profile für 19" Profile zentrierte Fixierung, CIB	<b>147</b> <b>148</b>	<i>Nicht möglich</i>	N/A
<i>Nicht möglich</i>	N/A	19" Montageprofile, CIPD Horizontale Profile für 19" Profile zentrierte Fixierung, CIB	<b>148</b> <b>148</b>	<i>Nicht möglich</i>	N/A
<i>Nicht möglich</i>	N/A	19" Montageprofile, CIP Horizontale Profile für 19" Profile asymmetrische Fixierung, CID	<b>147</b> <b>148</b>	<i>Nicht möglich</i>	N/A
<i>Nicht möglich</i>	N/A	19" Montageprofile, CIPD Horizontale Profile für 19" Profile asymmetrische Fixierung, CID	<b>148</b> <b>148</b>	<i>Nicht möglich</i>	N/A
<i>Nicht möglich</i>	N/A	Teilhöhe 19" Montageprofile, CIPP Halterungen zur Befestigung von Teil 19" Profilen, CIC Klick-In-Profil in der Breite, CLPK (2 Stk)	<b>149</b> <b>149</b> <b>112</b>	<i>Nicht möglich</i>	N/A
<i>Nicht möglich</i>	N/A	Teilhöhe 19" Montageprofile, CIPP Halterungen zur Befestigung von Teil 19" Profilen, CIC Klick-In-Profil in der Breite, CLPK (2 Stk)	<b>149</b> <b>149</b> <b>112</b>	<i>Nicht möglich</i>	N/A
<i>Nicht möglich</i>	N/A	Teilhöhe 19" Montageprofile, CIPP Breitenreduzierung, CIWR	<b>149</b> <b>149</b>	<i>Nicht möglich</i>	N/A
Frontrahmenabdeckungen, FFC	<b>150</b>	<i>Nicht möglich</i>	N/A	<i>Nicht möglich</i>	N/A

# Schaltschränke

## Stahlblech-/Edelstahl-Sortiment

### Zubehör | 19" Montage

## Schwenkrahmen in voller Höhe, ESFC

- Beschreibung:** Schwenkrahmen in voller Höhe für 19"-Zubehör, erlaubt Rechts- und Linksanschlag. Kann in anreihbare und kompakte Standschränke montiert werden. Besondere Scharniere erlauben eine zusätzliche Einbautiefe. Anpassbares oberes Scharnier zur rechtwinkligen Montage. Steifes, W-förmiges Profil für schwere Einbauten. Verzinkter Rahmen zur direkten Erdung der Komponenten. Im Standard ausgestattet mit 130° Scharnieren (180° Scharniere können in 600 mm breiten Schränken nicht verwendet werden). Kann auch seitlich in 600 mm tiefen Standschränken montiert werden. Für anreihbare Standschränke verwenden Sie bei Bedarf Querhalterungen ESFB in Kombination mit VBD, die in Schritten von 12,5 mm in der Tiefe verstellbar sind.
- Max. Traglast:** 1800N, wird mit einer Vorrichtung zur Selbstpositionierung ausgeliefert.
- Schließung:** Zwei 3 mm DIN Doppelbart Schlösser.
- Material:** Vertikale 19" Profile 2 mm verzinktes Stahlblech. Rahmen: Vertikale Profile 2 mm und horizontale Profile 3 mm.
- Verpackungseinheit:** 1 Rahmen mit Scharnieren.
- Montagemöglichkeiten:** ESFC für 600, 800, 1000, 1200 mm breite anreihbare Schränke. Fügen Sie ESFB zur Montage in anreihbaren Standschränken hinzu.



Für Schaltschrank					
H	HE	H1	H2	H3	Artikelnr.
1400	27	1203	1267	1337	ESFC276
1600	31	1381	1445	1515	ESFC316
1800	36	1603	1667	1737	ESFC366
2000	40	1781	1845	1915	ESFC406
2200	45	2003	2067	2137	ESFC456

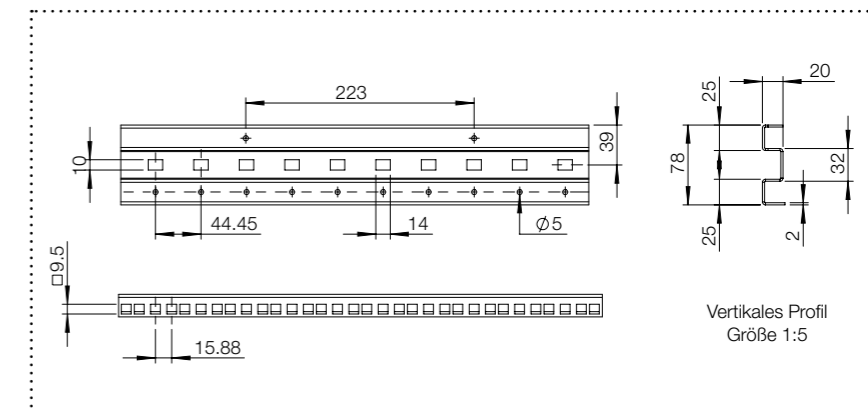
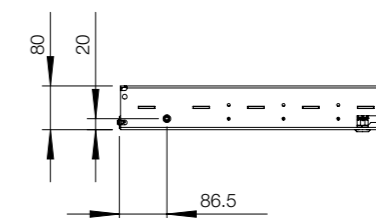
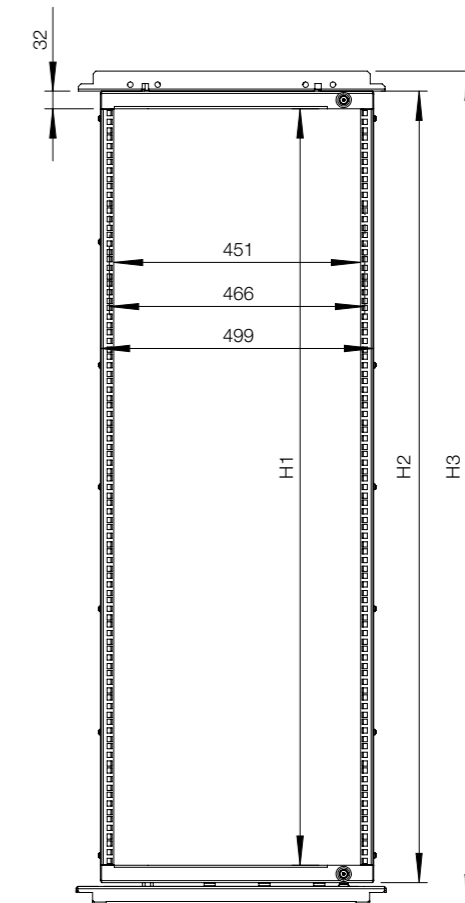

- Schwenkrahmen
- Stützleisten, 600 breit
- Stützleisten, 800/1000 breit
- Stützleisten, 1200 breit
- Tiefentrennsteg

# Schaltschränke

## Stahlblech-/Edelstahl-Sortiment

### Zubehör | 19" Montage

## Schwenkrahmen zentriert, ESFM

- Beschreibung:** Schwenkrahmen in voller Höhe für 19"-Zubehör, erlaubt Rechts- und Linksanschlag, mit Griff über die gesamte Höhe. Kann in anreihbare und kompakte Standschränke montiert werden. Besondere Scharniere erlauben eine zusätzliche Einbautiefe. Anpassbares oberes Scharnier zur rechtwinkligen Montage. Steifes, W-förmiges Profil I für schwere Einbauten. Verzinkter Rahmen zur direkten Erdung der Komponenten. Voller Zugriff auf die Schaltschrankinbauten kann durch den Einsatz von 180-Grad-Scharnieren ESFH180 erreicht werden. Zur Montage verwenden Sie den Einbausatz ESFB. Tiefenunterstützung und einfache Kabelführung erfolgt durch die Montageplatte SFMP die in Schritten von 12.5 mm tiefenverstellbar ist.
- Max. Traglast:** 1800 N, wird mit einer Vorrichtung zur Selbstpositionierung ausgeliefert.
- Schließung:** 3 mm DIN Doppelbart Stangenverschluss (andere Verschlüsse möglich).
- Material:** Vertikale 19" Profile 2 mm verzinktes Stahlblech. Rahmen: Vertikale Profile 2 mm und horizontale Profile 3 mm.
- Oberfläche:** RAL 7035, Pulver-Strukturlackierung.
- Verpackungseinheit:** 1 Schwenkrahmen mit 180° Scharnieren.
- Montagemöglichkeiten:** ESFM für 800 mm und 1000 mm breite, anreihbare Schränke. Fügen Sie den ESFB Einbausatz hinzu.



■ Stützleisten, 800/1000 breit

Für Schaltschrank					
H	HE	H1	H2	H3	Artikelnr.
1400	27	1203	1267	1337	ESFM278
1600	31	1381	1445	1515	ESFM318
1800	36	1603	1667	1737	ESFM368
2000	40	1781	1845	1915	ESFM408
2200	45	2003	2067	2137	ESFM458

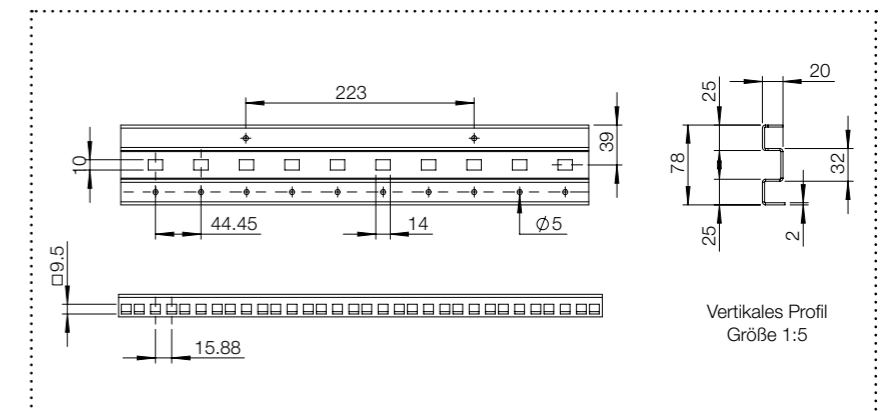
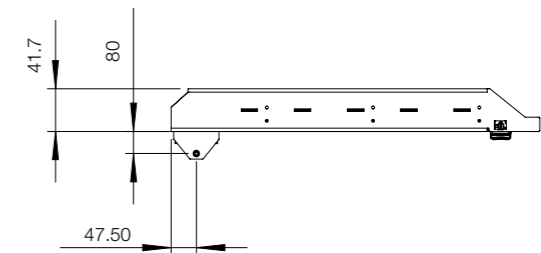
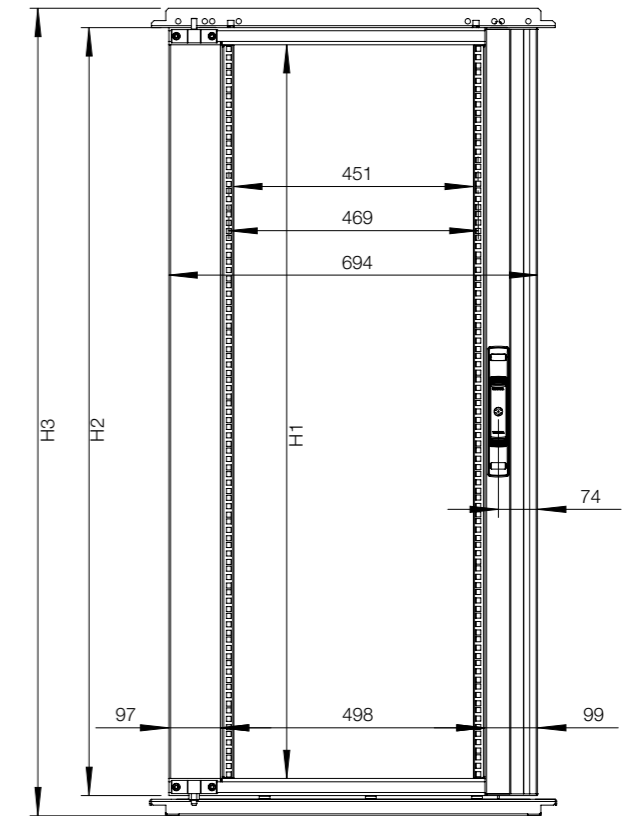
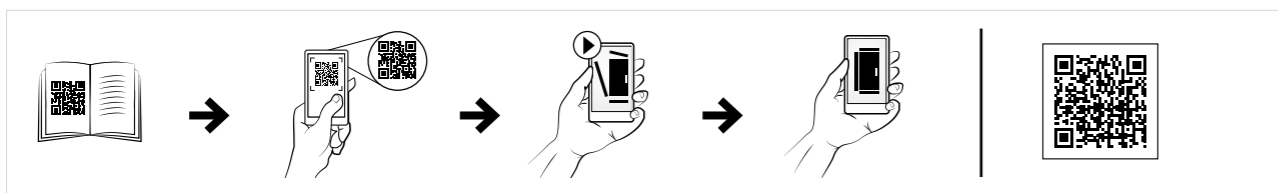

# Schaltschränke

## Stahlblech-/Edelstahl-Sortiment

### Zubehör | 19" Montage

## Seitlich versetzter Schwenkrahmen, ESFS

- Beschreibung:** Schwenkrahmen in voller Höhe für 19"-Zubehör, erlaubt Rechts- und Linksanschlag, mit Griff über die gesamte Höhe. Kann in anreihbaren Schränken montiert werden. Kann in anreihbaren und kompakten Standschränken verwendet werden. Besondere Scharniere erlauben eine zusätzliche Einbautiefe. Anpassbares oberes Scharnier zur rechtwinkligen Montage. Steifes, W-förmiges Profil für schwere Einbauten. Verzinkter Rahmen zur direkten Erdung der Komponenten. Im Standard ausgestattet mit 130° Scharnieren. Voller Zugriff auf die Schaltschrankeinbauten kann durch den Einsatz von 180° Scharnieren ESFH180 erreicht werden. Zur Montage verwenden Sie ESFB. Tiefenunterstützung und einfache Kabelführung erfolgt durch die Montageplatte SFMP die in Schritten von 12,5 mm tiefenverstellbar ist.
- Max. Traglast:** 1800 N, wird mit einer Vorrichtung zur Selbstpositionierung ausgeliefert.
- Schließung:** 3 mm DIN Doppelbart Stangenverschluss (andere Verschlüsse möglich).
- Material:** Verzinktes Stahlblech. Rahmen: Vertikale Profile 2 mm und horizontale Profile 3 mm.
- Oberfläche:** RAL 7035, Pulver-Beschichtung.
- Verpackungseinheit:** 1 Schwenkrahmen mit Scharnieren.
- Montagemöglichkeiten:** Nur für 800 mm, 1000 mm breite anreihbare Standschränke. Fügen Sie ESFB zur Montage in anreihbaren Standschränken hinzu.



■ Stützleisten, 800/1000 breit

Für Schaltschrank					
H	HE	H1	H2	H3	Artikelnr.
1400	27	1203	1267	1337	ESFS278
1600	31	1381	1445	1515	ESFS318
1800	36	1603	1667	1737	ESFS368
2000	40	1781	1845	1915	ESFS408
2200	45	2003	2067	2137	ESFS458

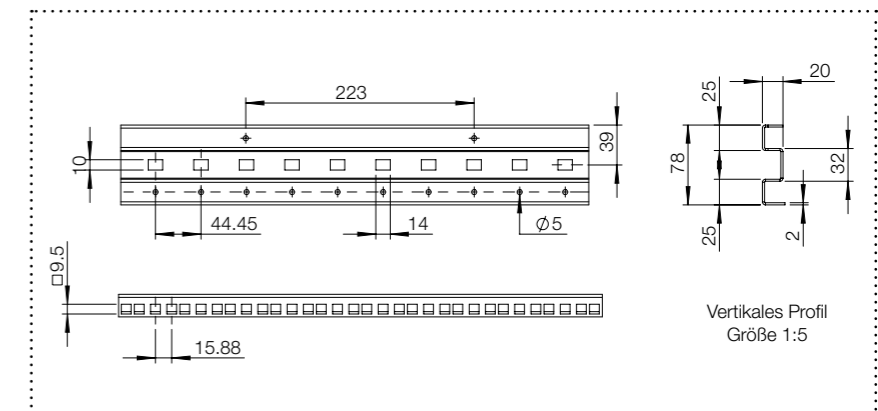
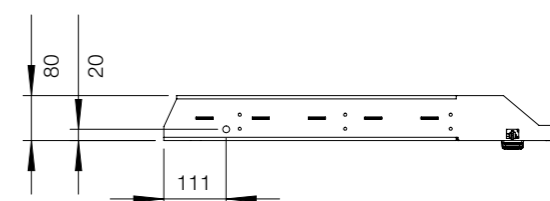
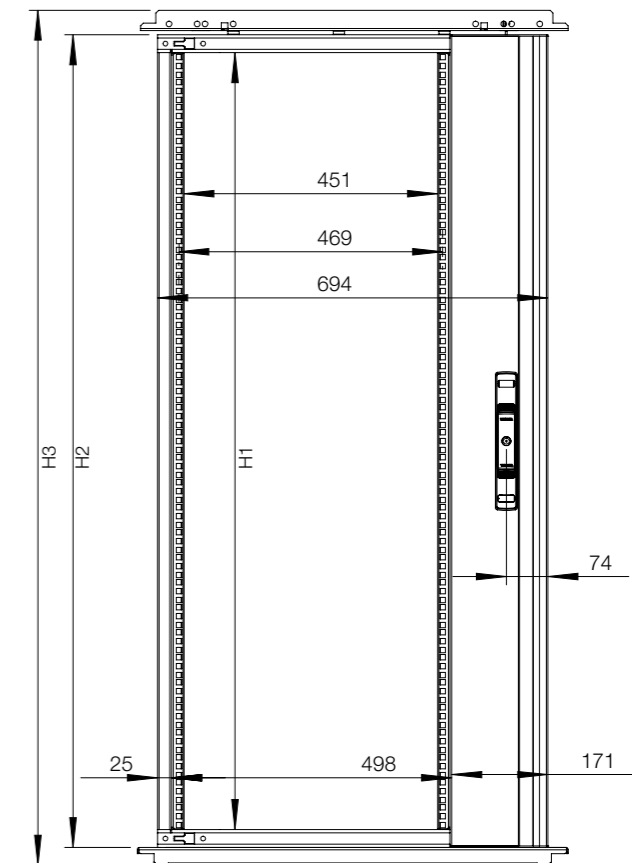
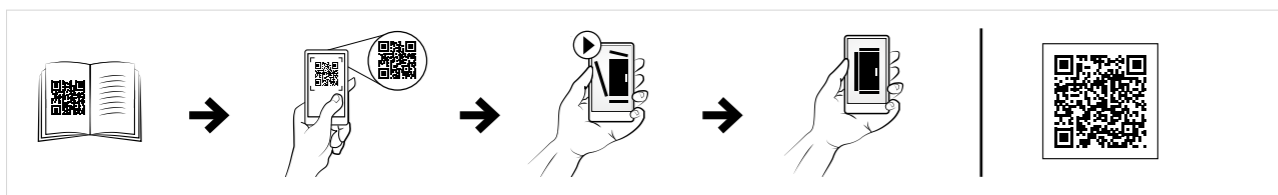

# Schaltschränke Stahlblech-/Edelstahl-Sortiment Zubehör | 19" Montage

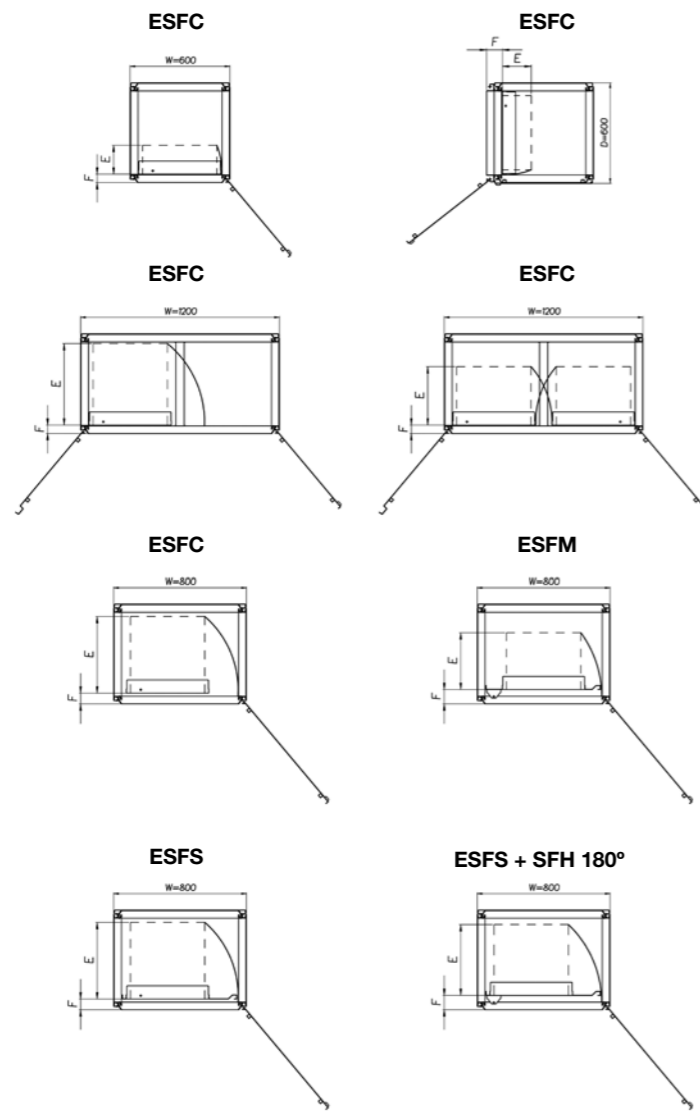

Maximale Einbautiefe „E“

Tiefe	ESFC	ESFC in 800W	1xESFC in 1200W	2xESFC in 1200W	ESFS	ESFS+SFH 180	ESFM
400	175	280	295	295	280	260	260
500	175	380	395	355	380	360	345
600	175	465	495	355	465	430	345
800	175	465	395	355	465	430	345
F	51	51	51	51	65	86	86

ESFC kann ebenfalls in einem Schrank mit einer Tiefe von 600 zusammen mit einer Seitentür montiert werden.  
Maximale Einbautiefe „E“ „E“ = 175, „F“ = 96.

Maximaler Öffnungswinkel

Artikelnr.	Öffnungswinkel in Grad, icw.	Öffnungswinkel in Grad, icw.
ESFC	125	125
ESFC-Innenbereich	120	120
ESFM + ESFH	120	155
ESFS-Innenbereich	120	130
ESFS + SFH	180	155

Maximale Traglast je nach Scharniertyp

Artikelnr.	Öffnungswinkel in Grad, icw.	Max. Belastung (kg)
ESFC	125	150
ESFC	120	150
ESFM + ESFH	180	120
ESFS + ESFH	180	120
ESFS + SFH	180	120

Halbhoch, Montage oben

Halbhoch, Montage in der Mitte

Halbhoch, Montage unten

ESFC  
Breite: 600 mm



ESFC  
Breite: 800-1000 mm



ESFC  
Breite: 1200 mm

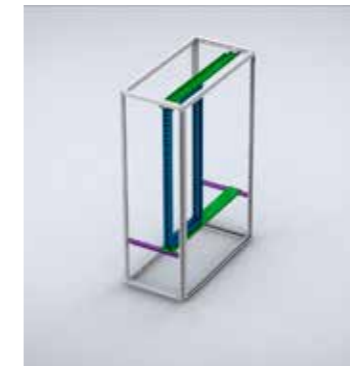

ESFM / ESFS  
Breite: 800-1000 mm



■ Schwenkrahmen ■ Stützleisten, 600 breit ■ Stützleisten, 800/1000 breit ■ Stützleisten, 1200 breit ■ Montageprofil



# Schaltschränke

## Stahlblech-/Edelstahl-Sortiment

### Zubehör | 19" Montage

## Schwenkrahmeneinbausatz, ESFB

**Beschreibung:** Für die Montage von Schwenkrahmen in voller Höhe in anreihbaren und kompakten Standschränken. Wenn eine Montage in Teilhöhe erforderlich ist, verwenden Sie den ESFB in Kombination mit CLPK oder CLPF. Der Schwenkrahmen kann rechts oder links angeschlagen werden. Ein-Mann-Montage, die Sicherheitsbefestigung hält den Rahmen in Montageposition (130° Scharnier). Löcher zur Montage eines Türkontaktschalters (DSW01) sind im oberen Befestigungsprofil bei Breiten >600 mm in ESFS- und ESFM-Schwenkrahmen enthalten.

**Material:** 3 mm verzinktes Stahlblech.

**Montagemöglichkeiten:** Unterstüzungsschienen (ESFB) 600 mm breit, können auch in einen 1200 mm breiten Schrank durch Einsatz von VBD eingebaut werden. Unterstüzungsschienen (ESFB) 800 mm breit, können auch direkt in einen 1600 mm breiten Schrank montiert werden.

**Verpackungseinheit:** Ein kompletter Satz für Schwenkrahmen.

Für Schaltschrank	
B	Artikelnr.
600	ESFB06
800	ESFB08
1000	ESFB10
1200	ESFB12

Um 2x ESFC Schwenkrahmen zu montieren, wird der zusätzliche Montagesatz ESFB12XKIT benötigt.



## Schwenkrahmenscharnier 180°, ESFH

**Beschreibung:** Erlaubt die Öffnung des Schwenkrahmens bis 180°. Anpassbares oberes Scharnier zur Montage des Schwenkrahmens im rechten Winkel. Scharnierposition erlaubt maximalen Einbau in der Tiefe.

**Material:** Verzinktes Stahlblech.

**Verpackungseinheit:** 1 Satz.

**Montagemöglichkeiten:** Wird in Kombination mit ESFS eingesetzt in 800 mm, 1000 mm und 1200 mm breite Schränke.

Artikelnr.
ESFH180



## Schwenkrahmenarretierung, ESFD

**Beschreibung:** Um eine Arretierung des Schwenkrahmens in der offenen Position zu ermöglichen. Wird direkt auf den Schwenkrahmen und die Montagestreben montiert. Die Arretierung kann leicht ausgeklinkt werden, um eine volle Öffnung des Schwenkrahmens zu ermöglichen.

**Material:** verzinktes Stahlblech.

**Verpackungseinheit:** 1 Stück mit Befestigungsmaterial.

Öffnung	Artikelnr.
130°	ESFD130
180°	ESFD180



## Transporthalterung für Schwenkrahmen, ESFT

**Beschreibung:** Zur Blockierung des Schwenkrahmens während des Transports in geschlossener Position.

**Verpackungseinheit:** 1 Stück mit Montagezubehör.

Beschreibung	Artikelnr.
Schwenkrahmenanschlag	ESFT01



## Schwenkrahmenmontageplatte, SFMP

**Beschreibung:** Montageplatte in Schwenkrahmengröße zur einfachen Kabelführung und zur Befestigung von schweren Einbauten. Passt in ESFC, ESFS und ESFM Schwenkrahmen. Für alle Schaltschränke mit >600 mm Breite. (Kann mit Chassis (SFSU) oder DIN-Schienen (PP) montiert werden.)

**Material:** 2 mm verzinktes Stahlblech.

**Verpackungseinheit:** 2 Montageplatten mit Montagezubehör.

Für Schaltschrank	
H	Artikelnr.
1400	SFMP14
1600	SFMP16
1800	SFMP18
2000	SFMP20
2200	SFMP22



## Schwenkrahmen Stützprofil, SFSU

**Beschreibung:** Für zusätzliche Unterstützung bei Einbauten in der Schranktiefe und zur Reduzierung des Drucks bei schweren Einbauten.

**Material:** 2 mm verzinktes Stahlblech.

**Verpackungseinheit:** 1 Paar mit Montagezubehör.

**Montagemöglichkeiten:** Für Schwenkrahmen in voller Höhe kann SFMP zur zusätzlichen Unterstützung und Kabelführung eingesetzt werden. Wird direkt an die Rückseite des Schwenkrahmens oder der Schwenkrahmenmontageplatte SFMP montiert.

Artikelnr.
SFSU02



# Schaltschränke

## Stahlblech-/Edelstahl-Sortiment

### Zubehör | 19" Montage

## Teilhöhen-Schwenkrahmen, SFCP

- Beschreibung:** Der Teilhöhen-Schwenkrahmen für 19" Komponenten mit Links- und Rechtsanschlag kann in Standschränke und Wandgehäuse eingebaut werden. Die steifen, S-förmigen Rahmenprofile haben vorne und hinten eine 19" Lochrasterung. Der verzinkte Rahmen gewährleistet die unmittelbare Erdung der eingebauten Komponenten. Der Standardöffnungswinkel beträgt 125 - 155°.
- Schließung:** Ein 3 mm DIN Doppelbart Schloss.
- Material:** 2 mm verzinktes Stahlblech.
- Verpackungseinheit:** 1 Schwenkrahmen mit Scharnieren.
- Montagemöglichkeiten:** Zum Einbau in Wandgehäuse sind SFBP Montagestreben in Verbindung mit den Montageprofilen AVB erforderlich, für den Einbau in Standschränke nur die SFBP Montagestreben. Zur Tiefenanpassung sind CLPK-Profile zu verwenden.



Für Schaltschrank			
H	HE	Max. Belastung	Artikelnr.
600	3	150 N	SFCP036
600	6	300 N	SFCP066
600	10	500 N	SFCP106
800	12	500 N	SFCP126
800	15	500 N	SFCP156
1000	19	500 N	SFCP196
1200	24	500 N	SFCP246

## Montagestreben für Teil-Schwenkrahmen, SFBP

- Beschreibung:** Sie erlauben es Teilhöhen-Schwenkrahmen in anreihbare und kompakt Schränke einzubauen, so dass die Schranköffnung frei bleibt. Der Schwenkrahmen kann sowohl mit Rechts- als auch Linksanschlag eingebaut werden.
- Material:** 3 mm verzinktes Stahlblech.
- Verpackungseinheit:** Kompletter Montagesatz für einen Schwenkrahmen.
- Montagemöglichkeiten:** Mit Hilfe der VB/CDV Teilungsprofile lässt sich der Schwenkrahmen auch in doppeltürige Schränke einbauen. Zur Tiefenanpassung verwenden Sie CLPK-Profile.



Artikelnr.
SFBP03

## Montagestreben für Teil-Schwenkrahmen, SFBP

- Beschreibung:** Ermöglicht die Montage von Schwenkrahmen mit Teilhöhe in Wandgehäusen und anreihbaren Schaltschränken. Der Schwenkrahmen kann sowohl mit Rechts- als auch Linksanschlag eingebaut werden.
- Material:** 3 mm verzinktes Stahlblech.
- Verpackungseinheit:** Je Schwenkrahmen ein kompletter Montagesatz mit Montagestreben.
- Montagemöglichkeiten:** Zum Einbau in Wandgehäuse werden zusätzlich AVB Profile benötigt. Bei Standschränken können sie direkt an den Schrankrahmen montiert werden. Tiefenverstellung in 25 mm Schritten ist mit Hilfe der CLPK Profile möglich.

Für Schaltschrank	
B	Artikelnr.
600	SFBP600
800	SFBP800



## 19"-Montageprofile, CIP

- Beschreibung:** Die Montageprofile ermöglichen die Montage von 19"-Einheiten. Sie sind in der Tiefe verstellbar und in Verbindung mit CIB- und CID Profilen zu verwenden.
- Material:** 2 mm verzinktes Stahlblech.
- Verpackungseinheit:** 2 Stück.
- Montagemöglichkeiten:** n Verbindung mit CIB- oder CID-Profilen zu verwenden. Für die Montage in Teilhöhe ist das CIWR erforderlich.

Für Schaltschrank		
H	HE	Artikelnr.
1000	20	CIP20
1100	22	CIP22
1200	24	CIP24
1400	29	CIP29
1600	33	CIP33
1800	38	CIP38
2000	42	CIP42
2200	47	CIP47



# Schaltschränke Stahlblech-/Edelstahl-Sortiment

## Zubehör | 19" Montage

### Montageprofile (19"), CIPD

- Beschreibung:** 19"-Universalbohrung seitlich, bieten zusätzliche interne Unterstützung.
- Material:** 2 mm verzinktes Stahlblech.
- Verpackungseinheit:** 1 Paar.
- Montagemöglichkeiten:** Sind in Verbindung mit CIB- und CID-Profilen zu verwenden. Für die Montage in Teilhöhe wird CIWR erforderlich.

Für Schaltschrank		
H	HE	Artikelnr.
1600	33	CIPD33
1800	38	CIPD38
2000	42	CIPD42
2200	47	CIPD47



### Montagehalter für 19"-Montageprofile, CIB

- Beschreibung:** Zur Installation von 19"-Montagewinkeln CIP/CIPD in 600 mm und 800 mm breite Gehäuse in voller Höhe, voll tiefenverstellbar.
- Material:** 3 mm verzinktes Stahlblech.
- Verpackungseinheit:** 2 Stück mit Montagezubehör.

Für Schaltschrank	
B	Artikelnr.
600	CIB600
800	CIB800



### 19"-Montageprofile zur asymmetrisch versetzten Profil-Montage, CID

- Beschreibung:** Zur asymmetrisch versetzten Montage von 19" (482,6 mm)-Montageprofilen CIP/CIPD in 800 mm oder breitere Schränke. Voll tiefenverstellbar. Besonders für den Einbau von schweren (aktiven) Komponenten geeignet.
- Material:** 3 mm verzinktes Stahlblech.
- Verpackungseinheit:** 4 Stück mit Montagezubehör.

Für Schaltschrank		
B	T	Artikelnr.
800/1000	600	CID600
800/1000	800	CID800



### Montageprofile 19" für Teilhöhen, CIPP

- Beschreibung:** Montageprofile für Teilhöhen entsprechen auf allen Seiten den Anforderungen des 482,6 mm (19")-Zubehörs. Sie sind tiefenverstellbar und in Verbindung mit CLPK Profilen zu verwenden.
- Material:** 2 mm verzinktes Stahlblech.
- Verpackungseinheit:** 2 Stück mit Montagezubehör.
- Montagemöglichkeiten:** Wird in Verbindung mit CIC-Winkeln in 800 mm breiten Schränken genutzt.

HE	Artikelnr.
6	CIPP06
9	CIPP09
10	CIPP10
11	CIPP11
13	CIPP13
15	CIPP15
18	CIPP18

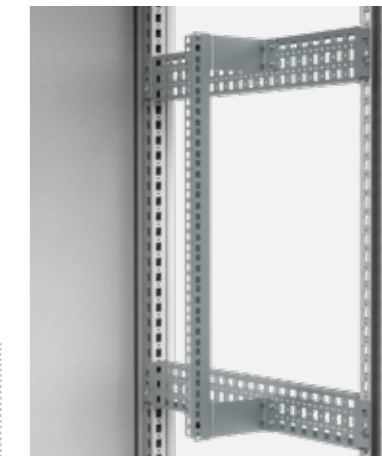

### Montagehalter für 19"-Montageprofile in Teilhöhen, CIC

- Beschreibung:** Für die Montage von vertikalen 19"-Profilen CIPP in 800 mm breiten Schränken. Sie sind mit Hilfe von Click-in Profilen in Schritten von 12,5 mm tiefenverstellbar.
- Material:** 3 mm verzinktes Stahlblech.
- Verpackungseinheit:** 4 Winkel mit Montagematerial.

Artikelnr.
CIC04

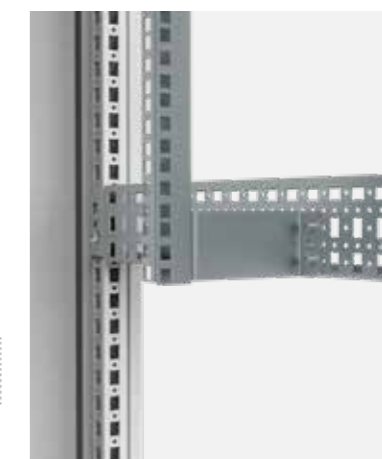

### 19"-Breitenreduzierung, CIWR

- Beschreibung:** Wird für die Breitenreduzierung von 800 mm breiten Schränken auf 19" verwendet. Erlaubt die Montage von CIP/CIPP-Profilen in Teilhöhen oder auf voller Höhe. Tiefenverstellbarer Einbau.
- Material:** 2 mm verzinktes Stahlblech.
- Max. Traglast:** Maximale Belastbarkeit: 5000N an 2 Paaren von CIWR-Profilen und 8000N an 3 Paaren von CIWR-Profilen.
- Verpackungseinheit:** 1 Paar mit Montagematerial.

Für Schaltschrank		Montageplatten Abmessung	
B	T	b	Artikelnr.
800	600	19"	CIWR8196
800	800	19"	CIWR8198



# Schaltschränke

## Stahlblech-/Edelstahl-Sortiment

### Zubehör | 19" Montage

### Abdeckung für Frontprofile, FFC

**Beschreibung:** Zur Abdeckung der Türöffnung an 600 mm breiten Datenschränken, sollte keine Tür montiert sein.

**Material:** 1,75 mm Stahlblech.

**Oberfläche:** RAL 7035, Pulver-Strukturlackierung.

**Verpackungseinheit:** 1 Satz mit Montagezubehör.



Schaltschrank Abmessung			
H	B	HE	Artikelnr.
2000	600	42	FFC2006R5

### Frontplatten-Kreuzschlitzschrauben, CHS

**Beschreibung:** Zur Befestigung von Frontplatten (PAC/PAL) oder Böden an den 19"-Profilen. Zum Einsatz in Kombination mit PW6 Kunststoffscheiben.

**Länge:** 16 mm.

**Verpackungseinheit:** 50 Stück.



Gewinde	Artikelnr.
M6	CHS616

### Kunststoff-Unterlegscheiben, PW

**Beschreibung:** Kunststoff-Unterlegscheiben für M6-Kreuzschlitz-Schrauben (CHS). Zur Vermeidung von Schäden an der Front der Patch-Panele.

**Verpackungseinheit:** 50 Stück.

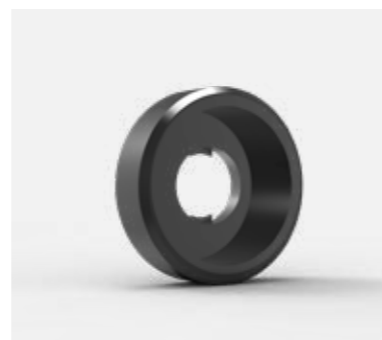

Artikelnr.
PW6

### Käfigmutter, CN

**Beschreibung:** Für 2 mm Stahlblech.

**Verpackungseinheit:** 50 Stück.

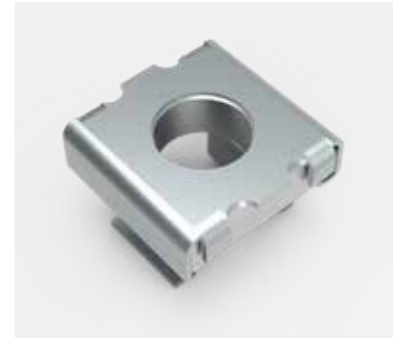

Gewinde	Artikelnr.
M6	CN6

### Gleitschiene, L

**Beschreibung:** Unterstützt schwere Komponenten, die nur vorn befestigt werden. Zur Seitenmontage zwischen 19"-Profilen Montiert wird mittels zweier Schrauben pro Profil.

**Material:** Click-In-Version 1,5 mm und montierte Version 3 mm verzinktes Stahlblech.

**Verpackungseinheit:** 1 Paar mit Montagematerial.



Länge	Typ	Max. Belastung	Artikelnr.
279	geschraubt	980 N	L279
406	geschraubt	980 N	L406
406	Click-in	490 N	L406C
470	geschraubt	980 N	L470
470	Click-in	490 N	L470C
597	geschraubt	980 N	L597
700	geschraubt	980 N	L700

### 19"-Geräteträger, MTR

**Beschreibung:** Zur Befestigung an den Frontprofilen. Der Geräteträger kann nach vorne oder nach hinten hin ausgerichtet werden. Bei zusätzlicher Befestigung hinten kann er 100 kg tragen.

**Zusätzliche Informationen:** Kann in Schwenkrahmen (SFS), offene Rahmen (BTN, WCF) und alle Racks und Wandgehäuse eingebaut werden.

**Material:** 1,5 mm Stahlblech, ist zur Belüftung durchbrochen; Ecke aus 1,5 mm Stahlblech.

**Oberfläche:** RAL 7035.

**Verpackungseinheit:** 1 kompletter Satz mit Montagematerial.



B	T	HE	Max. Belastung	Artikelnr.
19"	250	2	150N	MTR1279
19"	400	2	150N	MTR1406
19"	500	2	150N	MTR1470

# Schaltschränke

## Stahlblech-/Edelstahl-Sortiment

### Zubehör | 19" Montage

### 19"-Einschubblech, VSF

**Beschreibung:** Tragfähigkeit: bei direkter Montage auf den 19"-Profilen vorn und hinten. Inklusive ausziehbarer Montageprofile für die Montage an den hinteren 19"-Profilen.

**Material:** 1.5 mm Stahlblech, zur Belüftung durchbrochen.

**Oberfläche:** RAL 7035.

**Verpackungseinheit:** 1 Stück Einschubblech mit ausziehbaren Befestigungsprofilen und Montagmaterial.



Für Schaltschrank			
B	T	Max. Belastung	Artikelnr.
19"	404	1200 N	VSF1406
19"	468	1200 N	VSF1470
19"	595	1200 N	VSF1597

### Verteilerkasten, PWB

**Beschreibung:** Für Ausschalter-, Schalter- oder Steckdoseninstallation in Gerüsten. Kann bis zu 22 Module (18 mm) aufnehmen. Bis 15 mm tiefenverstellbare DIN-Schiene. Die Box ist mit zwei 10x8 mm Erdungsschienen ausgestattet. Länge: 120 mm mit 15 x M5 Anschlüssen. Kabeleingang auf der Rückseite 400x35 mm. Mit Kabelbürste.

**Material:** 1,5 mm Stahlblech.

**Oberfläche:** RAL 7035.

**Verpackungseinheit:** 1 Stück.



HE	T	Artikelnr.
3	135-150	PWB03

### 19"-Auszieh-Fachboden, 1 HE, VTS

**Beschreibung:** Zur Montage direkt in die 19"-Montageprofile (1 HE Höhe). Die Oberfläche der Einschübe ist zu Ventilationszwecken geschlitzt.

**Material:** 1 mm durchbrochener Stahl.

**Oberfläche:** RAL 7035.

**Verpackungseinheit:** 1 Einschubblech inkl. 2 schnell zu montierende, dreiteilige Teleskopschienen, Frontgriff sowie Montagmaterial.



Für Schaltschrank			
B	T	Max. Belastung	Artikelnr.
19"	500	500 N	VTS1470
19"	600	500 N	VTS1597

### Stahlblech-Frontplatten, lackiert, PAC

**Beschreibung:** Unbearbeitetes Panel.

**Material:** 3 mm Stahlblech.

**Oberfläche:** RAL 7035.

**Verpackungseinheit:** 1 Stück.

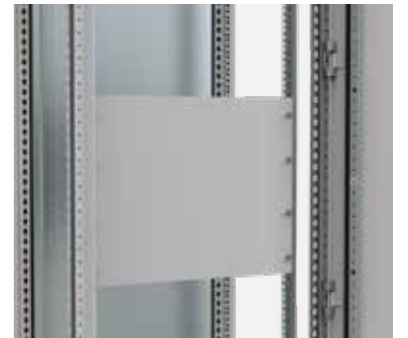

HE	B	h	Artikelnr.
1	19"	44.45	PAC01
2	19"	88.90	PAC02
3	19"	133.35	PAC03
4	19"	177.80	PAC04
6	19"	266.70	PAC06

### 1 HE Tastatur-Ablage, DKB

**Beschreibung:** Zur Installation von schmalen 19"-Tastaturen für PCs, Server oder für Überwachungssysteme. Wird direkt in vorhandene 19"-Profile vorn und hinten montiert. Mit integriertem Mousepad und Mouseablage.

**Material:** 1.25 mm Stahlblech.

**Oberfläche:** RAL 7035.

**Verpackungseinheit:** 1 Tastaturablage mit Teleskopschienen und Montagmaterial.



H	B	T	HE	Artikelnr.
32	406	182	1	DKB02

### Geschlitzte Frontplatten, PACV

**Beschreibung:** Unbearbeitetes Panel mit Belüftungsschlitzen.

**Material:** 3 mm Stahl.

**Oberfläche:** RAL 7035.

**Verpackungseinheit:** 1 Stück.



HE	B	h	Artikelnr.
1	19"	44.45	PACV01

# Schaltschränke Stahlblech-/Edelstahl-Sortiment

## Zubehör | 19" Montage

### Patch-Paneel, PAP

- Beschreibung:** Für den Kabeleinführung, mit Kantenschutz. Ein 20 mm breiter Streifen beidseitig an der Rückseite bleibt unlackiert, um eine optimale Erdungsverbindung mit den 19"-Profilen zu gewährleisten.
- Material:** Aus 1.5 mm galvanisiertem Stahl.
- Oberfläche:** RAL 7035.
- Verpackungseinheit:** 1 Stück.

Anz. Ausbrüche	HE	Verwendung	Artikelnr.
1	1	Für Kabelzuführung	PAP01CE

Andere Ausbrüche und Sonder-Teilverkleidungen sind auf Anfrage erhältlich.



### 19" Verteiler-Steckdosenleiste, HPDS

- Beschreibung:** Mit oder ohne AN/AUS-Schalter. Mit oder ohne Überspannungsschutz und Filter. Inkl. 2 m Kabel mit Winkelstecker. Inkl. 19"-Montagewinkel und Befestigungsmaterial. Die 19"-Montagewinkel können um 90° gedreht werden. Die Steckerbuchsen sind im 35° Winkel angebracht. Nickel beschichtete Erdungskontakte.
- Material:** Extrudiertes Aluminium, eloxiert. Buchsen Polyamid 6.6 RAL 7035.
- Kabel mit Winkelstecker:** 2 m x 1.5 mm<sup>2</sup>.
- Strom:** 16A/3600W.
- Erdung:** Doppelte Erdung.
- Lieferumfang:** 1 komplette Leiste mit Stromkabel und Montagewinkeln.

Ausgänge	Beleuchteter An-/Ausschalter	Überspannungsschutz	Filter	Artikelnr.
Schuko 9 x 250V/16A	No	No	No	HPDS119009
Schuko 8 x 250V/16A	Ja	Nein	Nein	HPDS119108

HPDS 119009 (Höheneinheiten); 119009 (mit 19"); 119009 (0 = ohne Schalter, 1 = mit Schalter, 2 = Überspannungsschutz); 119009 (Buchsennummer). Hinweis: UK liefert UK-Steckdosen.



### Ventilationsmodule mit Thermostat, UVT

- Beschreibung:** Nur 1 HE Ventilationsboden mit Schalter- und Sicherungsschutz reguliert die Temperatur und die Luftzirkulation innerhalb des Gehäuses. Das System besteht aus einer Kontrolleinheit und 2 oder 4 Ventilatoren, die auf einem einzigen Boden zu einer Einheit aufgestellt sind. Der elektronische Sensor kann dort angebracht werden, wo die Temperatur ihren kritischen Punkt (hotspot) erreicht, nahe Ihres wichtigsten Gerätes. Die gegebene Temperatur wird auf einem LC-Display angezeigt, wo man ebenso die vorgegebenen Werte und Intervalle ablesen kann. Die Anwesenheit einer automatischen Kontrolleinheit erlaubt es dem System, den Ventilator nur dann einzuschalten, wenn die Temperatur den vom Betreiber eingegebenen Höchstwert überschreitet. Dadurch verstaubt das Gerät weniger, der Energieverbrauch wird ebenso reduziert wie der Lärmpegel. Mit anderen Worten, das Ventilationssystem spart Energie und verlängert das Leben eines Ventilators.

- Spannung:** 200-235 V.
- Wechselstromfrequenz:** 50 - 60 Hz.
- Nutzleistung:** 22 Watt.
- Stromverbrauch:** 0,28 A / 0,56A.
- Luftzirkulation:** 4,4 / 8,8 m<sup>3</sup>/Min.
- Messlimitierung:** -50...+125°C.
- Messgenauigkeit:** +/-0,5°C.
- Arbeitstemperatur:** 0...+50°C.
- Relative Luftfeuchtigkeit (bei +35°C):** 80%.
- Geräuschpegel:** 35 Dezibel.
- Lebensdauer:** 30.000 Stunden.
- Zertifikate:** cULus, CSA, VDE, TÜV.
- Schalter:** Nein.
- Thermostat:** Ja.
- Verpackungseinheit:** 1 Einheit beinhaltet Stromkabel (1,2 m) mit Schuko-Stecker und Sensorenkabel (1,2 m). Die Versionen mit 4 Ventilatoren werden mit einem Montagewinkel geliefert.

Beschreibung	HE	Freie Tiefe	Artikelnr.
2 Ventilatoren	1	255	UVT2552
4 Ventilatoren	1	455 - 670 max	UVT4554

24V DC und 115V sind auf Anfrage lieferbar.



# Schaltschränke

## Stahlblech-/Edelstahl-Sortiment

### Zubehör | 19" Montage

#### Kabelführung, DCT

**Beschreibung:** Kabelführung mit Hammerkopf-Lochung für Kabel-Management im Rack. Länge 1,9 m.

**Material:** 1,5 mm verzinktes Stahlblech.

**Montagemöglichkeiten:** DCT Kabelkanäle zur Montage auf CLPK oder CLPF Profilen.

**Verpackungseinheit:** 1 Stück.

H	B	Artikelnr.
1880	200	DCT200



#### Kabelträger, CTN

**Beschreibung:** Kabelträgeregitter für eine schnelle und flexible Kabelführung im Gehäuse. Kabel können aus allen Richtungen leicht in den Träger eingeführt werden. Der Träger kann in der benötigten Länge zugeschnitten werden. Leichte und schnelle Anbringung mit den CTC-Klammern.

**Material:** Stahldraht, verzinkt.

**Zusätzliche Informationen:** CTN-Kabelträgeregitter werden mit EDCH montiert. Pacht-Kabel können mit CCT-Bindern fixiert werden.

**Verpackungseinheit:** 1 Stück.

		Für Schaltschrank	
H	B	T	Artikelnr.
3000	100	54	CTN30105
3000	200	54	CTN30205



#### Kabelträger-Winkel, CTC

**Beschreibung:** Zur Befestigung des Kabelträgeregitters CTN. Für schnelle Befestigung des Trägers unter schwerer Belastung mit 100-prozentiger Sicherheit für die Kabel.

**Material:** Stahl, verzinkt.

**Verpackungseinheit:** 1 Satz mit 50 Klammern und Schrauben.

Artikelnr.
CTC50



# Schaltschränke

## Stahlblech-/Edelstahl-Sortiment

### Zubehör | Ablagen

#### Geräteboden, SHC

**Beschreibung:** Befestigung direkt am Schrankrahmen.

**Material:** 2 mm verzinktes Stahlblech.

**Max. Traglast:** 500 N.

**Verpackungseinheit:** 1 Geräteboden mit Montage material.

Für Schaltschrank		Montageplatten Abmessung		Artikelnr.
B	T	b	t	
600	600	509	555	SHC0606
600	800	509	755	SHC0608
800	600	709	555	SHC0806
800	800	709	755	SHC0808
800	900	709	855	SHC0809



#### Teleskop-Geräteboden HD, SHTH

**Beschreibung:** Für einfachen Zugriff auf Einbauten, mit zugehörigem Griff, wird direkt auf den Schrankrahmen montiert. Kann auch umgekehrt montiert werden.

**Material:** 2 mm verzinktes Stahlblech.

**Max. Traglast:** 1000 N.

**Verpackungseinheit:** 1 ventilierter Boden und 1 Paar Teleskop-Gleitschienen mit Befestigungsmaterial.

Für Schaltschrank		
B	T	Artikelnr.
600	600	SHTH0606
600	800	SHTH0608
800	600	SHTH0806
800	800	SHTH0808



#### Teleskop-Geräteboden, SHT

**Beschreibung:** Zum leichten Zugriff auf Einbauten wird er direkt am Schrankrahmen in der Tiefe befestigt. Montage in Teiltiefen ist eine Option. Der Boden kann auch nach dem Einbau aus den Gleitschienen herausgenommen werden. Umgekehrter und seitlicher Einbau ist möglich.

**Material:** 2 mm verzinktes Stahlblech.

**Max. Traglast:** 500 N.

**Verpackungseinheit:** 1 belüfteter Boden und 1 Paar Teleskopschienen mit Montagezubehör.

**Montagemöglichkeiten:** Fügen Sie SHTP-Profile für die vollständige/teilweise versenkte Montage zum Gehäuserahmen hinzu.

Für Schaltschrank		Shelf dimensions		Artikelnr.
B	T	b	t	
600	600	460	550	SHT0606
600	800	460	750	SHT0608
800	600	660	550	SHT0806
800	800	660	750	SHT0808



# Schaltschränke

## Stahlblech-/Edelstahl-Sortiment

### Zubehör | Ablagen

### Montageprofile für SHT, SHTP

**Beschreibung:** Profile, Teleskop-Geräteböden SHT in voller oder Teiltiefe zu montieren. Erlaubt z.B. den Einbau eines 600 mm Bodens in einen 800 mm tiefen Schrank. Sie werden direkt an die Schrankprofile montiert. Auf ganzer Höhe in 12,5 mm Schritten verstellbar.

**Material:** 1,5 mm verzinktes Stahlblech.

**Verpackungseinheit:** 2 Profile mit Befestigungsmaterial.

Für Schaltschrank		Artikelnr.
T		
600		SHTP600
800		SHTP800



### Erbeben Kit, SBK

**Material:** Seitliche Stangen und Kreuzelemente aus 4 mm starkem galvanisiertem Stahlblech. Montagehalter aus 3 mm starkem galvanisiertem Stahlblech.

**Verpackungseinheit:** Ein Kit mit Montagematerial.

**Montagemöglichkeiten:** In die Tiefe montierte CLPK Click-in Profile sowie in die Breite montierte CB Tragschienen oben und unten im Schrank befestigt um den getesteten Bedingungen zu entsprechen.

Für Schaltschrank			
H	B	T	Artikelnr.
2000	600	400	SBK20064
2000	600	600	SBK20066
2000	800	600	SBK20086
2000	800	800	SBK20088



\*Andere Abmessungen auf Anfrage möglich.



# Schaltschränke

## Stahlblech-/Edelstahl-Sortiment

### Zubehör | Befestigung

#### Sockel

Stahlblech, kombinierbare Gehäuse

Stahlblech, kompakte Gehäuse

Edelstahl, kombinierbare Gehäuse

Edelstahl, kompakte Gehäuse

	MCS / MCD		Seite
	Benötigtes Zubehör		
<b>EINZELNES GEHÄUSE</b>	<b>Sockel</b>	Front-/Heck-Sockel, <b>PF</b> Sockel Seitenteile, <b>PS</b>	166 168
	<b>Belüfteter Sockel</b>	Belüftete vordere/hintere Sockel, <b>PV</b> Sockel Seitenteile, <b>PS</b>	167 168
<b>ANGEREIHTE GEHÄUSE</b>	<b>Sockel ohne Kommunikation zwischen den Sockeln und mit Verstärkung in der Tiefe</b>	Front-/Heck-Sockel, <b>PF</b> Ein pro Schaltschrank	166
		Sockel Seitenteile, <b>PS</b> Ein pro Schaltschrank	168
	<b>Sockel mit Kommunikation zwischen den Sockeln und ohne Verstärkung in der Tiefe</b>	Front-/Heck-Sockel, <b>PF</b> Ein pro Schaltschrank	166
		Sockel Seitenteile, <b>PS</b> Ein pro Gruppe von Schaltschränken	168
	<b>Sockel mit Kommunikation zwischen den Sockeln und mit Verstärkung in der Tiefe</b>	Front-/Heck-Sockel, <b>PF</b> Ein pro Schaltschrank	166
		Sockel Anreihprofile, <b>PCP</b> Eins pro Gehäuseanreihung	168
		Sockel Seitenteile, <b>PS</b> Ein pro Gruppe von Schaltschränken	168
	<b>Belüfteter Sockel ohne Kommunikation zwischen den Sockeln und mit Verstärkung in der Tiefe</b>	Belüftete vordere/hintere Sockel, <b>PV</b> Ein pro Schaltschrank	167
		Sockel Seitenteile, <b>PS</b> Ein pro Schaltschrank	168
	<b>Belüfteter Sockel mit Kommunikation zwischen den Sockeln und ohne Verstärkung in der Tiefe</b>	Belüftete vordere/hintere Sockel, <b>PV</b> Ein pro Schaltschrank	167
Sockel Seitenteile, <b>PS</b> Ein pro Gruppe von Schaltschränken		168	
<b>Belüfteter Sockel mit Kommunikation zwischen den Sockeln und mit Verstärkung in der Tiefe</b>	Belüftete vordere/hintere Sockel, <b>PV</b> Ein pro Schaltschrank	167	
	Sockel Anreihprofile, <b>PCP</b> Eins pro Gehäuseanreihung	168	
	Sockel Seitenteile, <b>PS</b> Ein pro Gruppe von Schaltschränken	168	

	MKS / MKD		MCSS / MCDS		EKSS / EKDS	
	Benötigtes Zubehör	Seite	Benötigtes Zubehör	Seite	Benötigtes Zubehör	Seite
	Front-/Heck-Sockel, <b>PF</b> Sockel Seitenteile, <b>PS</b>	166 168	Edelstahl Sockel vorne/hinten, <b>PFS</b> Edelstahl Sockel Seiten, <b>PSS</b>	169 170	Edelstahl Sockel vorne/hinten, <b>PFS</b> Edelstahl Sockel Seiten, <b>PSS</b>	169 170
	Belüftete vordere/hintere Sockel, <b>PV</b> Sockel Seitenteile, <b>PS</b>	167 168	<i>Nicht möglich</i>	N/A	<i>Nicht möglich</i>	N/A
	<i>Nicht möglich</i>	N/A	Front-/Heck-Sockel, <b>PFS</b> Ein pro Schaltschrank Sockel Seiten, <b>PSS</b> Ein pro Schaltschrank	169 170	<i>Nicht möglich</i>	N/A
	<i>Nicht möglich</i>	N/A	Front-/Heck-Sockel, <b>PFS</b> Ein pro Schaltschrank Sockel Seiten, <b>PSS</b> Ein pro Gruppe von Schaltschränken	169 170	<i>Nicht möglich</i>	N/A
	<i>Nicht möglich</i>	N/A	<i>Nicht möglich</i>	N/A	<i>Nicht möglich</i>	N/A
	<i>Nicht möglich</i>	N/A	<i>Nicht möglich</i>	N/A	<i>Nicht möglich</i>	N/A
	<i>Nicht möglich</i>	N/A	<i>Nicht möglich</i>	N/A	<i>Nicht möglich</i>	N/A
	<i>Nicht möglich</i>	N/A	<i>Nicht möglich</i>	N/A	<i>Nicht möglich</i>	N/A

Nivellierfüße und Räder

Stahlblech, kombinierbare Gehäuse

MCS / MCD

Benötigtes Zubehör

Seite

NIVELLIERFÜSSE	Direkt im Gehäuse befestigt	Nivellierfüße, LF Ein pro Schaltschrank	170
Fixierung im Sockel, für alleinstehende Gehäuse	Front-/Heck-Sockel, PF oder PV	166	
	Sockel Seitenteile, PS	168	
	Nivellierfüße, LF	170	
Fixierung im Sockel, für bayed Gehäuse ohne Kommunikation zwischen den Sockeln	Front-/Heck-Sockel, PF oder PV	166	
	Ein pro Schaltschrank	168	
	Sockel Seitenteile, PS	170	
Fixierung im Sockel, für bayed Gehäuse mit Kommunikation zwischen den Sockeln	Front-/Heck-Sockel, PF oder PV	166	
	Ein pro Schaltschrank	168	
	Sockel Anreihprofile, PCP	168	
Ein pro Gehäuseanreihung	168		
Sockel Seitenteile, PS	170		
Ein pro Gruppe von Schaltschränken	170		
Nivellierfüße, LF	170		
Ein pro Schaltschrank	170		
RÄDER	Direkt im Gehäuse befestigt	Rollen, LCR Ein pro Schaltschrank	171
Fixierung im Sockel, für alleinstehende Gehäuse	Front-/Heck-Sockel, PF oder PV	166	
	Sockel Seitenteile, PS	168	
	Rollen, LCR	171	
Fixierung im Sockel, für bayed Gehäuse ohne Kommunikation zwischen den Sockeln	Front-/Heck-Sockel, PF oder PV	166	
	Ein pro Schaltschrank	168	
	Sockel Seitenteile, PS,	171	
Ein pro Schaltschrank	171		
Rollen, LCR	171		
Ein pro Schaltschrank	171		
Fixierung im Sockel, für bayed Gehäuse mit Kommunikation zwischen den Sockeln	Front-/Heck-Sockel, PF oder PV	166	
	Ein pro Schaltschrank	168	
	Sockel Anreihprofile, PCP	168	
Ein pro Gehäuseanreihung	168		
Sockel Seitenteile, PS	171		
Ein pro Gruppe von Schaltschränken	171		
Rollen, LCR	171		
Ein pro Schaltschrank	171		

Stahlblech, kompakte Gehäuse

MKS / MKD

Benötigtes Zubehör

Seite

Nivellierfüße, LF	Ein pro Schaltschrank	170
Front-/Heck-Sockel, PF oder PV	Sockel Seitenteile, PS	166
	Nivellierfüße, LF	168
	Nivellierfüße, LF	170
Nicht möglich	N/A	169
Nicht möglich	N/A	170
Nicht möglich	N/A	170
Nicht möglich	N/A	170
Rollen, LCR	Ein pro Schaltschrank	171
Front-/Heck-Sockel, PF oder PV	Sockel Seitenteile, PS	166
	Rollen, LCR	168
	Rollen, LCR	171
Nicht möglich	N/A	169
Nicht möglich	N/A	170
Nicht möglich	N/A	171
Nicht möglich	N/A	171

Edelstahl, kombinierbare Gehäuse

MCSS / MCDS

Benötigtes Zubehör

Seite

Nivellierfüße, LF	Ein pro Schaltschrank	170
Front-/Heck-Sockel, PFS	Sockel Seiten, PSS	169
	Nivellierfüße, LF	170
	Nivellierfüße, LF	170
Nicht möglich	N/A	169
Nicht möglich	N/A	170
Nicht möglich	N/A	170
Nicht möglich	N/A	170
Rollen, LCR	Ein pro Schaltschrank	171
Front-/Heck-Sockel, PFS	Sockel Seiten, PSS	169
	Rollen, LCR	170
	Rollen, LCR	171
Nicht möglich	N/A	169
Nicht möglich	N/A	170
Nicht möglich	N/A	171
Nicht möglich	N/A	171

Edelstahl, kompakte Gehäuse

EKSS / EKDS

Benötigtes Zubehör

Seite

Nivellierfüße, LF	Ein pro Schaltschrank	170
Front-/Heck-Sockel, PFS	Sockel Seiten, PSS	169
	Nivellierfüße, LF	170
	Nivellierfüße, LF	170
Nicht möglich	N/A	169
Nicht möglich	N/A	170
Nicht möglich	N/A	170
Nicht möglich	N/A	170
Rollen, LCR	Ein pro Schaltschrank	171
Front-/Heck-Sockel, PFS	Sockel Seiten, PSS	169
	Rollen, LCR	170
	Rollen, LCR	171
Nicht möglich	N/A	169
Nicht möglich	N/A	170
Nicht möglich	N/A	171
Nicht möglich	N/A	171

# Schaltschränke

## Stahlblech-/Edelstahl-Sortiment

### Zubehör | Befestigung

#### Wandhalterungen

Stahlblech, kombinierbare Gehäuse

MCS / MCD

Benötigtes Zubehör

Seite

WANDHALTERUNGEN	MCS / MCD		Seite
	Einzelnes Gehäuse	Benötigtes Zubehör	
	Einzelnes Gehäuse	Wandbefestigungswinkel, CCB	171
	Angereihte Gehäuse	Wandbefestigungswinkel, CCB Ein pro Schaltschrank	171

Stahlblech, kompakte Gehäuse

MKS / MKD

Benötigtes Zubehör

Seite

MKS / MKD	Seite
Wandbefestigungswinkel, CCB	171
Nicht verfügbar	N/A

Edelstahl, kombinierbare Gehäuse

MCSS / MCDS

Benötigtes Zubehör

Seite

MCSS / MCDS	Seite
Edelstahl Wandhalterungen, CCBS	171
Edelstahl Wandhalterungen, CCBS Ein pro Schaltschrank	171

Edelstahl, kompakte Gehäuse

EKSS / EKDS

Benötigtes Zubehör

Seite

EKSS / EKDS	Seite
Edelstahl Wandhalterungen, CCBS	171
Nicht verfügbar	N/A

**Sockel Front- und Rückblenden, PF**

- Beschreibung:** Die Vorder- und Rückblenden erlauben eine uneingeschränkte Verkabelung nach VDE 0113 Standard. Der Sockel besteht aus 4 Ecksegmenten mit abnehmbaren Frontblenden. Die Seitenblenden PS müssen separat bestellt werden. Es gibt alternativ 100 mm und 200 mm hohe Sockel. 200 mm hohe Sockel werden mit 2 abnehmbaren Rückblenden von je 100 mm Höhe geliefert. Die Frontblende besteht aus einem Stück von 200 mm Höhe. Alle Blenden sind zweifach abgekantet.
- Material:** Eckstücke: 2 mm Stahlblech, Panele: 1,5 mm Stahlblech.
- Oberfläche:** RAL 7022, Pulver-Strukturlackierung.
- Verpackungseinheit:** 1 Satz aus 4 Ecksegmenten mit Blenden: 1 Front- und 1 Rückblende (2 Rückblenden bei 200 mm hohen Sockeln) mit Montagmaterial, auch für Seitenblenden PS und Sockelverstärkungsprofile PCP.
- Montagemöglichkeiten:** Fügen Sie die Seitenblenden PS zur Komplettierung des Sockels hinzu. Beim Anreihen von Schränken wird empfohlen die Profile PCP als Kabelträger und für mehr Steifigkeit zu einzusetzen.



Für Schaltschrank		
H	B	Artikelnr.
100	400	PF1040
100	500	PF1050
100	600	PF1060
100	800	PF1080
100	1000	PF1100
100	1200	PF1120
200	400	PF2040
200	500	PF2050
200	600	PF2060
200	800	PF2080
200	1000	PF2100
200	1200	PF2120

Für 1600 mm breite Schränke werden 2 Stück 800 mm breite Sockel benötigt.

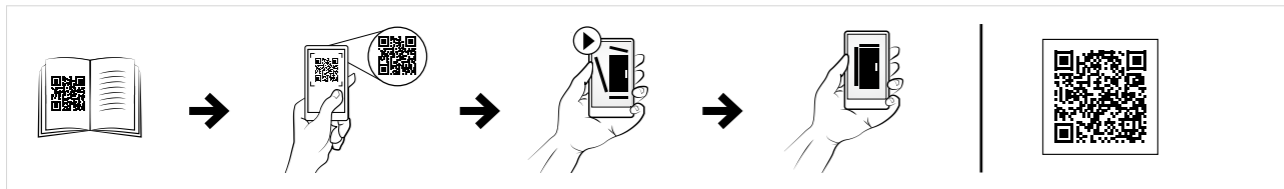

**Ventilierte Sockel Front- und Rückblenden, PV**

- Beschreibung:** Front- und Rückblenden des Standardsockels können durch Blenden mit Ventilationsöffnungen ersetzt werden. Es wird empfohlen Sie in Verbindung mit der belüfteten Bodenplatte CVB einzusetzen. Die Verkabelung ist uneingeschränkt nach VDE 0113 Standard möglich. Der Sockel besteht aus vier Eckstücken mit entfernbaren Frontblenden. Alle Blenden sind zur größeren Stabilität dopplet gekantet. Nur in 100 mm Höhe verfügbar.
- Material:** Eckstücke: 2 mm Stahlblech, Panele: 1,5 mm Stahlblech.
- Oberfläche:** RAL 7022, Pulver-Strukturlackierung.
- Verpackungseinheit:** 1 Satz mit 4 Ecksegmenten und Blenden, 1 Front- und 1 Rückblende mit Montagmaterial für Blenden PS oder PCP sind ebenfalls beinhaltet.
- Montagemöglichkeiten:** Fügen Sie die Seitenblenden PS zur Komplettierung des Sockels hinzu. Beim Anreihen von Schränken wird empfohlen die Profile PCP als Kabelträger und für mehr Steifigkeit zu einzusetzen. Wählen Sie ventilierte Seitenblenden CBV für eine bessere Schrankbelüftung.



Für Schaltschrank	
B	Artikelnr.
400	PV1040
600	PV1060
800	PV1080
1000	PV1100
1200	PV1120

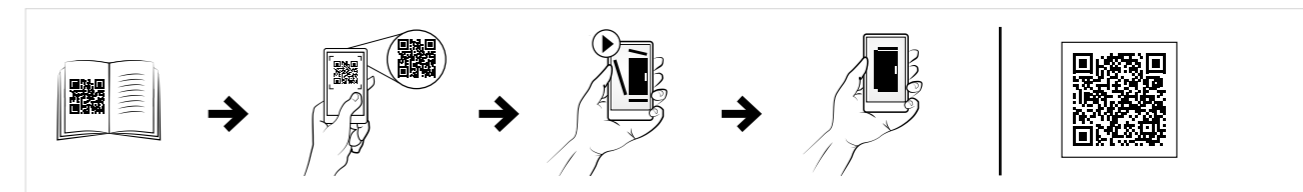

# Schaltschränke

## Stahlblech-/Edelstahl-Sortiment

### Zubehör | Befestigung

## Sockel Seitenblenden, PS

- Beschreibung:** Seitenblende für die Tiefe des PF-Sockels, zweifach abgekantet für besondere Stabilität.
- Material:** 1,5 mm Stahlblech.
- Oberfläche:** RAL 7022, Pulver-Strukturlackierung.
- Verpackungseinheit:** 2 Blenden. Montagematerial wird mit dem Sockel PF/PV geliefert.



Für Schaltschrank		
H	T	Artikelnr.
100	300	PS1030
100	400	PS1040
100	500	PS1050
100	600	PS1060
100	800	PS1080
200	400	PS2040
200	300	PS2030
200	500	PS2050
200	600	PS2060
200	800	PS2080

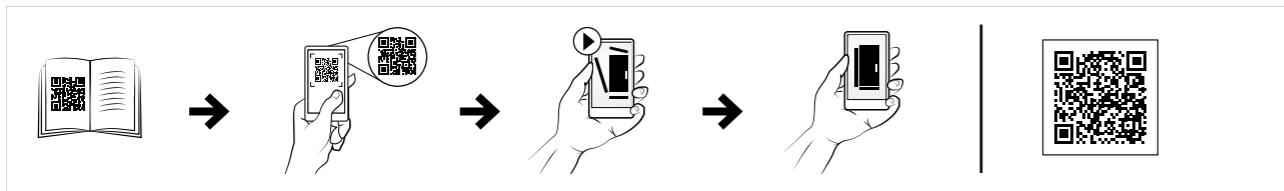

## Sockelverstärkungsprofil, PCP

- Beschreibung:** Zur Stabilisierung von Sockeln wenn Kabel zwischen angereihten Schränken verlegt werden. Bei 200 mm Sockeln können PCP in drei verschiedene Höhen montiert werden; Oben, mittig und am Boden. Das Lochraster für Käfigmuttern und Schrauben M5x10 erlaubt es weiteres Zubehör zu montieren.
- Material:** 2 mm Stahlblech.
- Oberfläche:** RAL 7022, Pulver-Strukturlackierung.
- Verpackungseinheit:** 2 Profile mit Montagematerial.

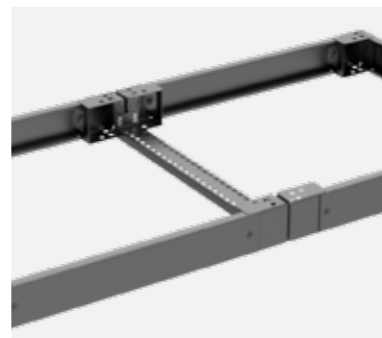

Für Schaltschrank	
T	Artikelnr.
400	PCP04
500	PCP05
600	PCP06
800	PCP08



## Sockel Front- und Rückblende, Edelstahl, PFS

- Beschreibung:** Sockel Front- und Rückblenden. Für Verkabelung ohne Einschränkung und gemäß dem VDE 0113 Standard. Der Sockel besteht aus vier Eckstücken mit abnehmbaren Frontplatte. Die Seitenteile PSS müssen separat bestellt werden. Verfügbarer Höhen: 100 und 200 mm. 200 mm hohen Sockel werden mit zwei abnehmbaren Rückblende (je 100 mm hoch) geliefert. Die Frontplatte bestehen aus einem 200 mm Stück. Alle Blenden sind zur Verstärkung zweifach abgekantet.
- Material:** AISI 304 / AISI 316L vorgeschliffener Edelstahl. Ecken 2 mm, Blenden 1.5 mm.
- Oberfläche:** 400 vorgeschliffener Edelstahl.
- Verpackungseinheit:** 1 Sockel mit Montagematerial.
- Montagemöglichkeiten:** Für einen vollständigen Sockel, fügen Sie die Seitenteile PSS hinzu.



Für Schaltschrank		
H	B	Artikelnr.
100	600	PFS1060
100	600	PFS1060-316
100	800	PFS1080
100	800	PFS1080-316
100	1000	PFS1100
100	1000	PFS1100-316
100	1200	PFS1120
100	1200	PFS1120-316
200	600	PFS2060
200	600	PFS2060-316
200	800	PFS2080
200	800	PFS2080-316
200	1000	PFS2100
200	1000	PFS2100-316
200	1200	PFS2120
200	1200	PFS2120-316

Für 1600 mm breite Schränke werden 2 Stück 800 mm breite Sockel benötigt.

## Nivellierfüße, LF

- Beschreibung:** Verstellbare Füße zum Ausgleich von Bodenunebenheiten, werden direkt an den Schrankrahmen montiert. Verstellhöhe: 30 mm. M12 Gewinde.
- Max. Traglast:** 3000 N je Fuß.
- Verpackungseinheit:** 4 Stück mit Montagematerial.

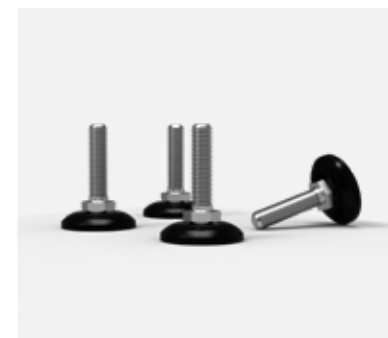

Artikelnr.
LF430

# Schaltschränke

## Stahlblech-/Edelstahl-Sortiment

### Zubehör | Befestigung

## Seitensockel, PSS

**Beschreibung:** Seitenwände zur Abdeckung der Öffnungen an den Seiten des PFS-Seitensockels. Zweifach gekantete Wände für maximale Stärke. Passend für kombinierbare und kompakte Edelstahl Standschränke.

**Material:** AISI 304 / AISI 316L vorgeschliffener Edelstahl. Wände: 1,5 mm.

**Oberfläche:** 400 vorgeschliffener Edelstahl.

**Verpackungseinheit:** 2 Wände. Montagezubehör mit PFS enthalten.

Für Schaltschrank		
H	T	Artikelnr.
100	400	PSS1040
100	400	PSS1040-316
100	500	PSS1050
100	500	PSS1050-316
100	600	PSS1060
100	600	PSS1060-316
100	800	PSS1080-316
100	1000	PSS1100-316
200	400	PSS2040
200	400	PSS2040-316
200	500	PSS2050
200	500	PSS2050-316
200	600	PSS2060
200	600	PSS2060-316
200	800	PSS2080-316
200	1000	PSS2100-316

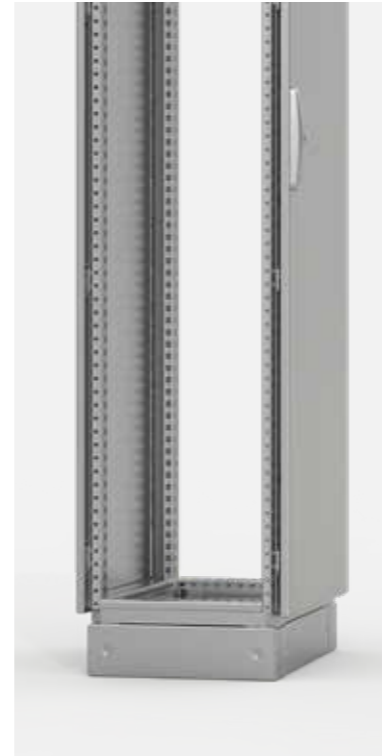

## Nivelliereinsteller, LFA

**Beschreibung:** Zum Nivellieren auf unebenen Böden am Installationsort bis maximal 15 mm. Montage durch das Eckstück des PF/PFS-Sockels.

**Material:** Verzinkt.

**Max. Traglast:** 2.500 N pro Fuß.

**Verpackungseinheit:** 4 Stück mit Montagezubehör.

Artikelnr.
LFA104
LFA204



## Transportrollen, LCR

**Beschreibung:** Zum einfachen Transport eines (bestückten) Schränks oder Gehäuses. Mithilfe des mitgelieferten Montagematerials können sie direkt am Kompakt Schaltschrank Rahmen oder unter den Sockeln (PF/PV) befestigt werden. Sie heben den Schrank um 70 mm an.

**Max. Traglast:** 2800 N (Moving) or 5600 N (Static) pro Satz.

**Verpackungseinheit:** 4 Stück mit Montagezubehör.

Typ	Artikelnr.
4 Rollen ohne Feststeller	LCR470
2 Rollen mit und 2 Rollen ohne Feststeller	LCR471
4 Rollen mit Feststeller	LCR472



## Wandbefestigungswinkel, CCB

**Beschreibung:** Befestigung des Gehäuses an der Wand, mithilfe von M12-Schrauben oben am Gehäuse. Verhindert das Umkippen des Gehäuses, z. an Bord von Schiffen. Kompatibel mit anreihbaren und kompakten Standschränken.

**Material:** 3 mm Verzinktes Stahlblech.

**Verpackungseinheit:** 2 Stück.

Artikelnr.
CCB02



## Wandbefestigungswinkel aus Edelstahl, CCBS

**Beschreibung:** Zur Wandbefestigung der Schränke durch Verwendung von M12-Dachbefestigungsschrauben. Verhindert das Umkippen des Schränks, z. B. auf Schiffen.

**Material:** 3 mm Edelstahl AISI 304, vorgeschliffen.

**Verpackungseinheit:** 2 Stück.

Artikelnr.
CCBS02



# Schaltschränke

## Stahlblech-/Edelstahl-Sortiment

### Zubehör | Türen in Kompletthöhe

#### Vollhöhe Türen

Stahlblech, kombinierbare Gehäuse

##### MCS / MCD

Benötigtes Zubehör

Seite

	Benötigtes Zubehör	Seite
<b>EINFACHE TÜR</b>	<b>Austausch der Standardtür, 130° Öffnung</b>	Einfache Tür, DN 176
	<b>Zusätzliche Tür hinten, 130° Öffnung</b>	Einfache Tür, DN Türmontagesatz, DNMK 176 179
<b>TRANSPARENT TÜR</b>	<b>Austausch der Standardtür, 130° Öffnung</b>	Einfache Tür, DNG 178
	<b>Zusätzliche Tür hinten, 130° Öffnung</b>	Einfache Tür, DNG Türmontagesatz, DNMK 178 179
<b>SEITENTÜR</b>	<b>Seitentür</b>	Seitentür, DNS 180
<b>AUFSATZTÜR SEITE</b>	<b>Aufsatztür Seite, für Verkabelung</b>	Aufsatztür Seite, DNSR 227
	<b>Aufsatztür Seite, für Verkabelung mit Steckverbindungstrennwand</b>	Aufsatztür Seite, DNSR Steckverbindungstrennwand, MM Abdeckplatte, MMG. Erforderlich, wenn einige Ausschnitte nicht verwendet werden 227 228 228
<b>INNENTÜR</b>	<b>Innentür in der Tiefe verstellbar</b>	Innentür, DI 180

Stahlblech, kompakte Gehäuse

##### MKS / MKD

Benötigtes Zubehör

Seite

	Seite
Einfache Tür, DN	176
Einfache Tür, DN Türmontagesatz, DNMK	176 179
Einfache Tür, DNG	178
Einfache Tür, DNG Türmontagesatz, DNMK	178 179
Nicht möglich	N/A
Nicht möglich	N/A
Nicht möglich	N/A
Innentür, DI	180

Edelstahl, kombinierbare Gehäuse

##### MCSS / MCDS

Benötigtes Zubehör

Seite

	Seite
Edelstahl Tür, DNSS	177
Edelstahl Tür, DNSS Türmontagesatz für Edelstahlgehäuse, DNMKS	177 179
Edelstahl Tür, DNSS	178
Edelstahl Tür, DNSS Türmontagesatz für Edelstahlgehäuse, DNMKS	178 179
Nicht möglich	N/A
Nicht möglich	N/A
Nicht möglich	N/A
Innentür, DI * Stahlblech, lackiert in RAL 7035	180

Edelstahl, kompakte Gehäuse

##### EKSS / EKDS

Benötigtes Zubehör

Seite

	Seite
Edelstahl Tür, DNSS	177
Edelstahl Tür, DNSS Türmontagesatz für Edelstahlgehäuse, DNMKS	177 179
Edelstahl Tür, DNSS	178
Edelstahl Tür, DNSS Türmontagesatz für Edelstahlgehäuse, DNMKS	178 179
Nicht möglich	N/A
Nicht möglich	N/A
Nicht möglich	N/A
Innentür, DI * Stahlblech, lackiert in RAL 7035	180

# Schaltschränke

## Stahlblech-/Edelstahl-Sortiment

### Zubehör | Türen in Kompletthöhe

#### Türzubehör

Stahlblech, kombinierbare Gehäuse

#### MCS / MCD

Benötigtes Zubehör

Seite

<b>180° SCHARNIERE</b>	Für einfache und verglaste Türen	180° Türscharniere, DHN	179
	Für Seitentüren	180° Türscharniere, DHN	179
	Für Innentüren	Nicht möglich	N/A
<b>TÜRANSCHLAG</b>	Für einfache und verglaste Türen	Türanschlag, DSTP	182
	Für Seitentüren	Türanschlag, DSTP	182
	Für erhöhte Seitentüren	Nicht möglich	N/A
	Für Innentüren	Nicht möglich	N/A
<b>TÜRROLLEN</b>	Für einfache und verglaste Türen	Türräder, DW	182
	Für Seitentüren	Türräder, DW	182
	Für Innentüren	Nicht möglich	N/A
<b>KUNSTSTOFF-TÜR-SUPPORT-GERÄT</b>	Für einfache und verglaste Türen	Kunststoff-Tür-Support-Gerät, DPSL	182
	Für Seitentüren	Kunststoff-Tür-Support-Gerät, DPSL	182
	Für Innentüren	Nicht möglich	N/A
	Für alle Türen	Klebe Kunststoff-Dokumententasche, DRA	183
<b>STAHLBLECH DOKUMENTENTASCHE</b>	Für alle Außentüren	Stahlblech Dokumententasche am Türrahmen befestigt, DRB	183
<b>ZEICHNUNGSABLAGE</b>	Für alle Außentüren	Zeichnungsablage, DDK * Zwei DCP-Profile sind erforderlich für Türen breiter als die Basis	183 184
	Für alle Außentüren	Türrahmenmontageprofile, DCP	184

Stahlblech, kompakte Gehäuse

#### MKS / MKD

Benötigtes Zubehör

Seite

180° Türscharniere, DHN	179
180° Türscharniere, DHN	179
Nicht möglich	N/A
Nicht möglich	N/A
Türanschlag, DSTP	182
Nicht möglich	N/A
Nicht möglich	N/A
Nicht möglich	N/A
Türräder, DW	182
Nicht möglich	N/A
Nicht möglich	N/A
Kunststoff-Tür-Support-Gerät, DPSL	182
Nicht möglich	N/A
Nicht möglich	N/A
Klebe Kunststoff-Dokumententasche, DRA	183
Stahlblech Dokumententasche am Türrahmen befestigt, DRB	183
Zeichnungsablage, DDK * Zwei DCP-Profile sind erforderlich für Türen breiter als die Basis	183 184
Türrahmenmontageprofile, DCP	184

Edelstahl, kombinierbare Gehäuse

#### MCSS / MCDS

Benötigtes Zubehör

Seite

180° Türscharniere, DHN * Material Zamak	179
Nicht möglich	N/A
Nicht möglich	N/A
Türanschlag, DSTP	182
Nicht möglich	N/A
Nicht möglich	N/A
Nicht möglich	N/A
Türräder, DW	182
Nicht möglich	N/A
Nicht möglich	N/A
Kunststoff-Tür-Support-Gerät, DPSL	182
Nicht möglich	N/A
Nicht möglich	N/A
Klebe Kunststoff-Dokumententasche, DRA	183
Stahlblech Dokumententasche am Türrahmen befestigt, DRB Ausführung in Edelstahl verfügbar	183
Zeichnungsablage, DDK * Zwei DCP-Profile sind erforderlich für Türen breiter als die Basis * Stahlblech, lackiert in RAL 7035	183 184
Türrahmenmontageprofile, DCP	184

Edelstahl, kompakte Gehäuse

#### EKSS / EKDS

Benötigtes Zubehör

Seite

180° Türscharniere, DHN * Material Zamak	179
Nicht möglich	N/A
Nicht möglich	N/A
Türanschlag, DSTP	182
Nicht möglich	N/A
Nicht möglich	N/A
Nicht möglich	N/A
Türräder, DW	182
Nicht möglich	N/A
Nicht möglich	N/A
Kunststoff-Tür-Support-Gerät, DPSL	182
Nicht möglich	N/A
Nicht möglich	N/A
Klebe Kunststoff-Dokumententasche, DRA	183
Stahlblech Dokumententasche am Türrahmen befestigt, DRB Ausführung in Edelstahl verfügbar	183
Zeichnungsablage, DDK * Zwei DCP-Profile sind erforderlich für Türen breiter als die Basis * Stahlblech, lackiert in RAL 7035	183 184
Türrahmenmontageprofile, DCP	184



# Schaltschränke

## Stahlblech-/Edelstahl-Sortiment

### Zubehör | Türen in Kompletthöhe

### Stahlblechtür, DN

- Beschreibung:** Standardtür, 3 mm DIN Doppelbart Schließsystem und Türmontagerahmen. Der Türmontagesatz DNMK (Scharniere und Schließgestänge-Widerhalter) muss separat bestellt werden. 180° Scharniere und sämtliche Schließsysteme des nVent HOFFMAN-Programms können angebracht werden. Kompatibel mit anreihbaren und kompakten Gehäuseserien.
- Material:** 2 mm Stahlblech.
- Max. Traglast:** 800 N.
- Oberfläche:** RAL 7035, Pulver-Strukturlackierung.
- Montagemöglichkeiten:** Wenn zuvor keine andere Tür eingebaut war, ist der Scharniersatz DNMK erforderlich.
- Verpackungseinheit:** 1 Stück.

#### Standardtür

H	B	Artikelnr.
1100	600	DN1106R5
1200	600	DN1206R5
1200	800	DN1208R5
1400	600	DN1406R5
1400	800	DN1408R5
1600	600	DN1606R5
1600	800	DN1608R5
1600	1000	DN1610R5
1800	500	DN1805R5
1800	600	DN1806R5
1800	800	DN1808R5
1800	1000	DN1810R5
2000	500	DN2005R5
2000	600	DN2006R5
2000	800	DN2008R5
2000	1000	DN2010R5
2200	600	DN2206R5
2200	800	DN2208R5

#### Linke Tür

H	B	Artikelnr.
1200	600	DN1206LR5
1400	500	DN1405LR5
1400	600	DN1406LR5
1600	600	DN1606LR5
1800	400	DN1804LR5
1800	500	DN1805LR5
1800	600	DN1806LR5
1800	800	DN1808LR5
2000	400	DN2004LR5
2000	500	DN2005LR5
2000	600	DN2006LR5
2000	800	DN2008LR5
2200	500	DN2205LR5
2200	600	DN2206LR5

#### Rechte Tür

H	B	Artikelnr.
1200	600	DN1206RR5
1400	500	DN1405RR5
1400	600	DN1406RR5
1600	600	DN1606RR5
1800	400	DN1804RR5
1800	500	DN1805RR5
1800	600	DN1806RR5
1800	800	DN1808RR5
2000	400	DN2004RR5
2000	500	DN2005RR5
2000	600	DN2006RR5
2000	800	DN2008RR5
2200	500	DN2205RR5
2200	600	DN2206RR5

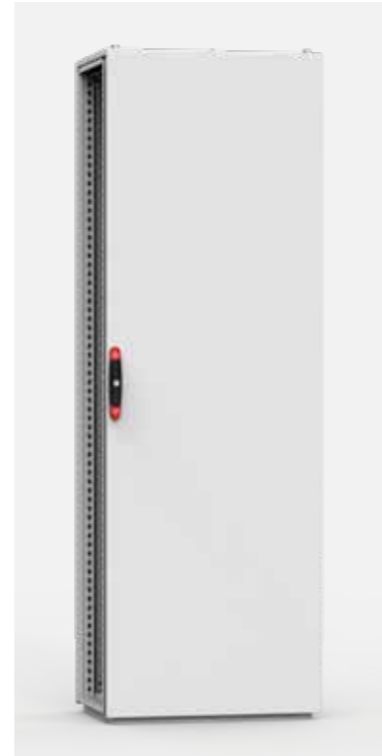

### Geschlossene Tür für Edelstahl Schaltschränke, DNSS

- Beschreibung:** Standardtür, 3 mm DIN Doppelbart Schließsystem und Türmontagerahmen. Der Türmontagesatz DSB (Scharniere und Schließgestänge-Widerhalter) muss separat bestellt werden. 180° Scharniere und sämtliche Schließsysteme des nVent HOFFMAN-Programms können angebracht werden.
- Material:** 2 mm AISI 304 Edelstahl, AISI 316L (auf Anfrage).
- Max. Traglast:** 800 N.
- Oberfläche:** 400 vorgeschliffener Edelstahl.
- Verpackungseinheit:** 1 Stück.
- Montagemöglichkeiten:** Verwenden Sie den Scharniersatz DNMS, wenn noch keine Tür montiert war.

#### Einzeltür

H	B	Artikelnr.
1400	800	DNSS1408
1600	600	DNSS1606
1600	800	DNSS1608
1600	1000	DNSS1610
1800	600	DNSS1806
1800	800	DNSS1808
1800	1000	DNSS1810
2000	600	DNSS2006
2000	800	DNSS2008
2000	1000	DNSS2010

#### Linke Tür

H	B	Artikelnr.
1200	1200	DNSS1212L
1600	1200	DNSS1612L
1800	1000	DNSS1810L
1800	1200	DNSS1812L
1800	1600	DNSS1816L
2000	1200	DNSS2012L
2000	1600	DNSS2016L

#### Rechte Tür

H	B	Artikelnr.
1200	1200	DNSS1212R
1600	1200	DNSS1612R
1800	1000	DNSS1810R
1800	1200	DNSS1812R
1800	1600	DNSS1816R
2000	1200	DNSS2012R
2000	1600	DNSS2016R



# Schaltschränke

## Stahlblech-/Edelstahl-Sortiment

### Zubehör | Türen in Kompletthöhe

### Sicherheitsglastüren, DNG

- Beschreibung:** Standardtür mit klarem Sicherheitsglaseinsatz für optimale Sicht auf Installationen. Ausgestattet mit 3 mm DIN Doppelbart Schloss und Türprofilrahmen. Erlaubt alle Optionen des Schließprogramms. Kompatibel mit anreihbaren und kompakten Gehäuseserien.
- Material:** Rahmen: 2 mm Stahlblech. Sichtfeld: 4 mm VSG – Verbundsicherheitsglas.
- Oberfläche:** RAL 7035, Pulver-Strukturlackierung.
- Schutzart:** Entspricht IP 55 | TYPE 12 | IK 07.
- Verpackungseinheit:** 1 Stück.
- Montagemöglichkeiten:** Wenn zuvor keine andere Tür eingebaut war, benutzen Sie bitte den Scharniersatz DNMK01.

Für Schaltschrank		
H	B	Artikelnr.
1100	600	DNG1106R5
1200	600	DNG1206R5
1200	800	DNG1208R5
1400	600	DNG1406R5
1400	800	DNG1408R5
1600	600	DNG1606R5
1600	800	DNG1608R5
1800	600	DNG1806R5
1800	800	DNG1808R5
2000	600	DNG2006R5
2000	800	DNG2008R5
2200	600	DNG2206R5
2200	800	DNG2208R5



### Türmontagesatz, DNMK

- Beschreibung:** Erforderlich, wenn eine Tür angebracht werden soll. Nur nötig, wenn noch keine Tür befestigt war.
- Verpackungseinheit:** 1 kompletter Satz Scharniere, Gestängewiderhalter und Montagematerial.

Beschreibung	Artikelnr.
für eintürige Schaltschränke	DNMK01
für zweitürige Schaltschränke	DNMK02



### Türmontagesatz für Edelstahl Schaltschränke, DNMKS

- Beschreibung:** Türmontagesatz für Edelstahl Schaltschränke. Wird nur benötigt falls noch keine Tür vorhanden war.
- Verpackungseinheit:** 1 Set mit Scharnieren, Schließgestänge Niederhalter und Montagezubehör.

Beschreibung	Artikelnr.
für eintürige Schaltschränke	DNMKS01
für zweitürige Schaltschränke	DNMKS02



### Sichttüren für Edelstahl Schaltschränke, DNGS

- Beschreibung:** Standardtür mit klarem Sicherheitsglaseinsatz für optimale Sicht auf Installationen. Ausgestattet mit 3 mm DIN Doppelbart Schloss, erlaubt den Einsatz des kompletten Schließ-Programms.
- Material:** 2 mm AISI 304 Edelstahl, AISI 316L (auf Anfrage). Sichtfenster: 4 mm Sicherheitsklarglas.
- Oberfläche:** 400 vorgeschliffener Edelstahl.
- Schutzart:** IP 55 | TYPE 12, 13 | IK 07.
- Montagemöglichkeiten:** Benutzen Sie bitte den Scharniersatz DNMKS wenn Sie nicht eine Standardtür ersetzen.
- Verpackungseinheit:** 1 Stück.

Für Schaltschrank		Sichtbereich		Artikelnr.
H	B	h	w	
1400	800	1176	615	DNGS1408
1600	600	1376	415	DNGS1606
1600	800	1376	615	DNGS1608
1600	1000	1376	815	DNGS1610
1800	600	1576	415	DNGS1806
1800	800	1576	615	DNGS1808
1800	1000	1576	815	DNGS1810
2000	600	1776	415	DNGS2006
2000	800	1776	615	DNGS2008
2000	1000	1776	815	DNGS2010



### Türscharniere 180°, DHN

- Beschreibung:** Nachstellbare Türscharniere ermöglichen 180° Öffnung. Bearbeitung ist notwendig.
- Material:** Zink-Druckguss.
- Oberfläche:** Struktur, blau.
- Max. Traglast:** 800 N (je Satz).
- Verpackungseinheit:** 4 Scharniere mit Montagematerial.

Artikelnr.
DHN180N

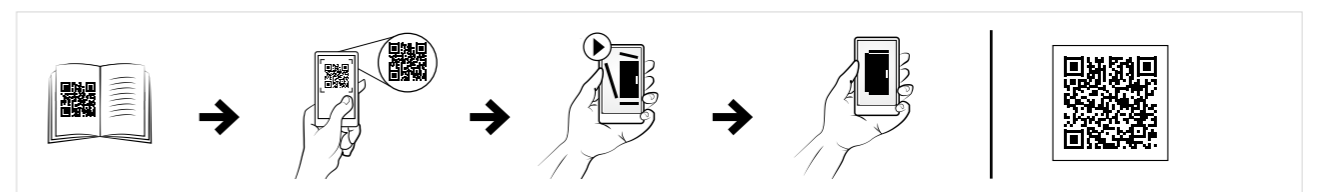

# Schaltschränke

## Stahlblech-/Edelstahl-Sortiment

### Zubehör | Türen in Kompletthöhe

## Seitentür, DNS

- Beschreibung:** Anstelle der Seitenwand SPM, zum einfachen Zugriff auf Einbauten von der Seite aus oder wenn Schaltschränke Rückseite an Rückseite montiert sind. Ausgestattet mit einem 3 mm DIN Doppelbart Schloss, dass alle Verriegelungsoptionen ermöglicht. Türmontagerahmen sind optional.
- Material:** 2 mm Stahlblech.
- Oberfläche:** RAL 7035, Pulver-Strukturlackierung.
- Schutzart:** Entspricht IP 55 | TYPE 12 | IK 10.
- Verpackungseinheit:** 1 Tür mit Türmontagerahmen.

H	B	Artikelnr.
1800	500	DNS1805R5
1800	600	DNS1806R5
2000	500	DNS2005R5
2000	600	DNS2006R5



## Innentür, DI

- Beschreibung:** Die Innentür kann als eine weitere, an Scharnieren schwenkbare Montagefläche hinter einer Standardstahltür oder Sichttür dienen. Ein Einbauraum von 80 mm ist zwischen den Türen verfügbar, wenn sich die innere Tür in der vordersten Position befindet. Sie ist in 25 mm Schritten tiefenverstellbar. Die Standardmontageplatte kann bei Installation einer Innentür im Schrank verbleiben und bestückt werden. Tür ist mit 2 Schließungen 3 mm DIN Doppelbart ausgestattet.
- Material:** 1.5 mm Stahlblech.
- Oberfläche:** RAL 7035, Pulver-Strukturlackierung.
- Verpackungseinheit:** 1 Tür mit Montagmaterial.

Für Schaltschrank		
H	B	Artikelnr.
1200	600	DI1206R5
1200	800	DI1208R5
1400	600	DI1406R5
1400	800	DI1408R5
1600	600	DI1606R5
1600	800	DI1608R5
1800	600	DI1806R5
1800	800	DI1808R5
2000	600	DI2006R5
2000	800	DI2008R5
2200	600	DI2206R5
2200	800	DI2208R5

Andere Größen auf Anfrage.

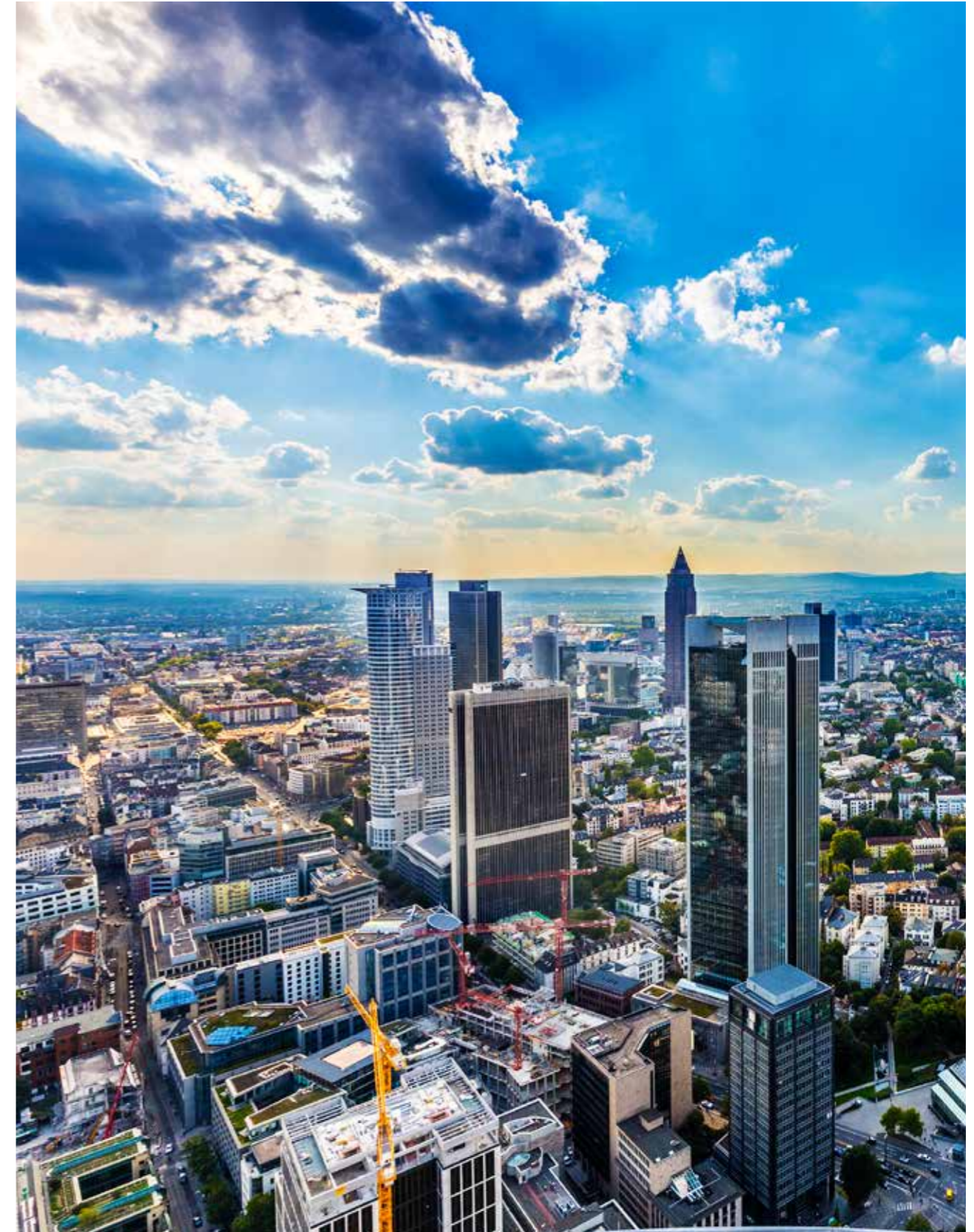

# Schaltschränke

## Stahlblech-/Edelstahl-Sortiment

### Zubehör | Türen in Kompletthöhe

### Türarretierung, DSTP

**Beschreibung:** Zur Arretierung der Tür in geöffnetem Zustand. Wird direkt in den Türmontagerahmen und das Schrankprofil montiert. Ermöglicht es, die Schaltschranktür um 110° zu öffnen.

**Verpackungseinheit:** 1 Stück mit Montagezubehör.

Material	Artikelnr.
Verzinktes Stahlblech	DSTP02
Edelstahl 316L	DSTP02-316

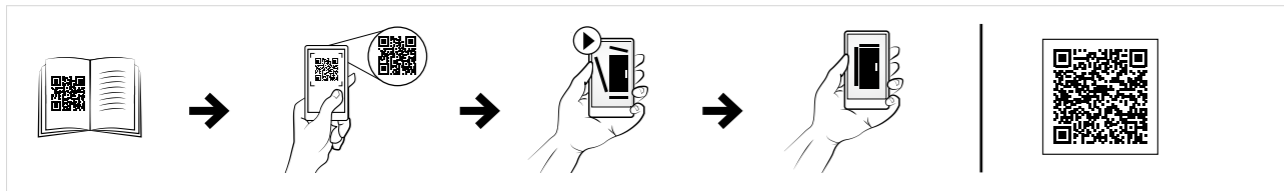
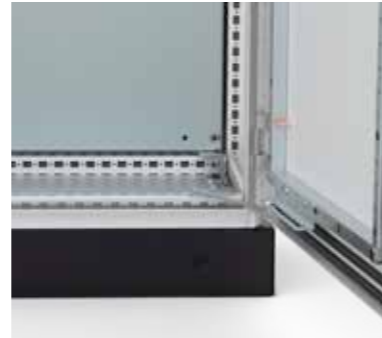

### Türrolle, DW

**Beschreibung:** Zum leichteren Öffnen und Schließen der Tür, wenn diese mit schweren Einbauten (z. B. Kühlgerät) ausgestattet ist. Wird direkt am Türrahmen unten oder oben an der Tür montiert. Äußerst empfehlenswert bei Montage von 30 kg schweren Lasten an der Tür.

**Verpackungseinheit:** 2 Stück mit Montagezubehör.

Artikelnr.
DW01



### Kunststofftürträger, DPSL

**Beschreibung:** Hilft, Türen bei unebenem Boden mittig auszurichten und ermöglicht einfacheres Schließen und Positionieren bei der Montage schwerer Lasten (z. B. Kühlgerät). Wird direkt am Türrahmen unten oder oben an der Tür montiert. Äußerst empfehlenswert bei Montage von 30 kg schweren Lasten an der Tür.

**Verpackungseinheit:** 2 Kunststoffträger mit Montagezubehör.

Artikelnr.
DPSL01



### Schaltplantasche, DRB

**Beschreibung:** Große Schaltplantasche aus Stahl zur Befestigung am Türmontagerahmen. Nutzbare Tiefe: 68 mm.

**Oberfläche:** RAL 7035, Pulver-Strukturlackierung.

**Verpackungseinheit:** 1 Stück mit Montagezubehör.

Beschreibung	Material	Artikelnr.
Universale Dokumentablage, 300 mm breit	1.5 mm Stahlblech	DRB0303R5
Für 600-mm-Türen	1.5 mm Stahlblech	DRB600R5
Für 800 mm Türen	1.5 mm Stahlblech	DRB800R5



### Schaltplantasche, DRBS

**Beschreibung:** Große Schaltplantasche aus Stahl zur Befestigung am Türmontagerahmen. Nutzbare Tiefe: 68 mm.

**Oberfläche:** 400er vorgeschliffener Edelstahl.

**Verpackungseinheit:** 1 Stück mit Montagezubehör.

Beschreibung	Material	Artikelnr.
Universale Dokumentablage, 300 mm breit	Edelstahl 316L	DRBS03030-316L
Für 800 mm Türen	Edelstahl 316L	DRBS0800-316L
Für 1000 mm Türen	Edelstahl 316L	DRBS1000-316L



### Dokumentablage, DRA

**Beschreibung:** Selbstklebend, für DIN A4.

**Nutzbare Tiefe:** 30 mm

**Material:** Thermoplastik.

**Oberfläche:** RAL 7035

**Verpackungseinheit:** Eine Dokumentablage mit doppelseitigem Klebeband.

Artikelnr.
DRA04



# Schaltschränke

## Stahlblech-/Edelstahl-Sortiment

### Zubehör | Türen in Kompletthöhe

## Zeichnungsablage, DDK

**Beschreibung:** Wird direkt am Türmontagerahmen befestigt und bietet eine stabile Unterlage für Zeichnungen, Computer- oder Messinstrumente. Die Ablage kann zwischen den Türmontagerahmen Platz sparend zurückgeklappt werden. Automatische Einrastung in Winkeln von 55°, 70° und 90°. Die DDK800R5 kann mit Hilfe des Zubehörteils DCP1002 auch in 1000 mm breite Türen eingebaut werden.

**Material:** 1,35 mm Stahlblech.

**Oberfläche:** RAL 7035, Pulver-Strukturlackierung.

**Verpackungseinheit:** 1 Stück mit Befestigungsmaterial.



B	Artikelnr.
600	DDK600R5
800	DDK800R5

## Montageschienen für Türrahmen, DCP

**Beschreibung:** Waagrechte Montageschienen mit 25 mm-Lochraster, passen direkt in den Türmontagerahmen, zur einfachen Befestigung leichter Ausrüstungen mit Hilfe von CNT05 Torx-Schrauben, Lochraster 4,5 mm und 6,5 mm Durchmesser.

**Material:** 2 mm verzinktes Stahlblech.

**Verpackungseinheit:** 20 Schienen mit Montagezubehör.



B	Artikelnr.
400	DCP402
500	DCP502
600	DCP602
800	DCP802
1000	DCP1002

## Kabelführung, CON

**Beschreibung:** Flexibler und sicherer Schutz für Kabel, die zwischen Tür, Schwenkrahmen und Schrankinnenraum geführt werden. Sehr flexibel und halogenfrei.

**Material:** Polyethylen.

**Montagemöglichkeiten:** Kabelhalter CONH zur direkten Montage z.B. auf Profile.

**Verpackungseinheit:** 25 m.



Durchmesser	Artikelnr.
16	CON16
29	CON29
36	CON36
48	CON48

## Universeller Kabelhalter, CONH

**Beschreibung:** Universeller Kabelhalter für Kabelführung CON. Kann waagrecht oder senkrecht in den 25 mm-Raster des Türrahmens, des Schrankrahmens oder der Zubehör-Profile montiert werden.

**Material:** Polycarbonat.

**Verpackungseinheit:** 10 Stück.

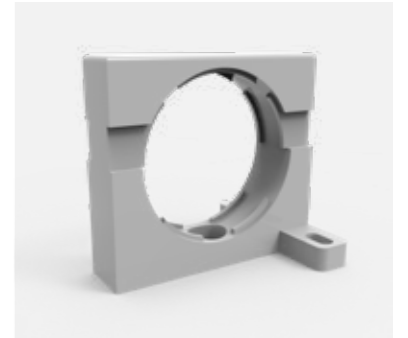

Durchmesser	Artikelnr.
16	CONH16
29	CONH29
36	CONH36
48	CONH48

## Türkontaktschalter, DSW

**Beschreibung:** Türkontaktschalter zum Ein- und Ausschalten elektrischer Einheiten (z. B. Schrankleuchten, Signale, Alarm). Kann nach der Installation des Schrankeinstellens installiert werden, sodass die Türöffnung frei bleibt. Befestigt am inneren Lochraster des Schrankrahmens in Standschränken. Kabeleingang M20.

**Schalterleistung:** 3A/240V.

**Zertifikate:** CE, cCSAus, CCC.

**Verpackungseinheit:** 1 Stück mit Montagezubehör.



Artikelnr.
DSW01

## Universeller Tastaturauszug, UKT

**Beschreibung:** Horizontal scharnierter Tastaturauszug mit seitlich ausziehbarem Mousepad (links oder rechts). Ausgestattet mit einer Arretierung. Auch bei ausgezogener Tastatur wird der Schrank durch eine Dichtung gegen Eindringen von Staub etc. geschützt.

**Material:** 1,75 mm Stahlblech.

**Oberfläche:** RAL 7035, Pulver Struktur Lackierung.

**Verpackungseinheit:** 1 Tür mit Scharnieren, Schloß, Keyboard Montage Unterstützung, Mouse Pad und Montage material.



H	B	Artikelnr.
250	600	UKT06R5
250	800	UKT08R5

# Schaltschränke

## Stahlblech-/Edelstahl-Sortiment

### Zubehör | Türen in Kompletthöhe

### Aluminium Sichtfenster, ADA

**Beschreibung:** Sichtfenster in Verbindung mit Montagesatz ADAMK. Die DIN 3 mm Doppelbart Schließung kann gegen jeden anderen Einsatz oder Griff getauscht werden. Vergrößert die Tiefe des Gehäuses um 10 mm.

**Material:** Aluminium und 3 mm Acrylglas.

**Oberfläche:** Anodisiertes Aluminium.

**Schutzart:** Entspricht IP 54.

**Verpackungseinheit:** 1 Sichtfenster.

Für Schaltschrank		Sichtbereich		Anz. Schlösser	Artikelnr.
H	B	h	w		
300	300	226	226	1	ADA03030
400	300	326	226	1	ADA04030
400	400	326	326	1	ADA04040
400	600	326	526	1	ADA04060
500	300	426	226	1	ADA05030
500	400	426	326	1	ADA05040



### Aluminium Sichtfenster, ADAB

**Beschreibung:** Sichtfenster in Verbindung mit Montagesatz ADABMK. Die DIN 3 mm Doppelbart Schließung kann gegen jeden anderen Einsatz oder Griff getauscht werden. Vergrößert die Tiefe des Gehäuses um 35 mm.

**Material:** Aluminium und 3 mm Acrylglas.

**Oberfläche:** Anodisiertes Aluminium.

**Schutzart:** Entspricht IP 54.

**Verpackungseinheit:** 1 Sichtfenster.

Für Schaltschrank		Sichtbereich		Anz. Schlösser	Artikelnr.
H	B	h	w		
600	400	522	322	2	ADAB06040
600	600	522	522	2	ADAB06060
600	800	522	722	2	ADAB06080
700	500	622	422	2	ADAB07050
800	600	722	522	2	ADAB08060
1000	800	922	722	2	ADAB10080
1200	600	1122	522	2	ADAB12060
1200	800	1122	722	2	ADAB12080



### Montagesatz, ADAMK/ADABMK

**Beschreibung:** Bei Montage dieser Zubehöerteile können die Sichttüren ADA/ADAB an jede Schrankfläche installiert werden und bieten Schutz für Instrumente und Anzeigen.

Für	Artikelnr.
ADA	ADAMK
ADAB	ADABMK

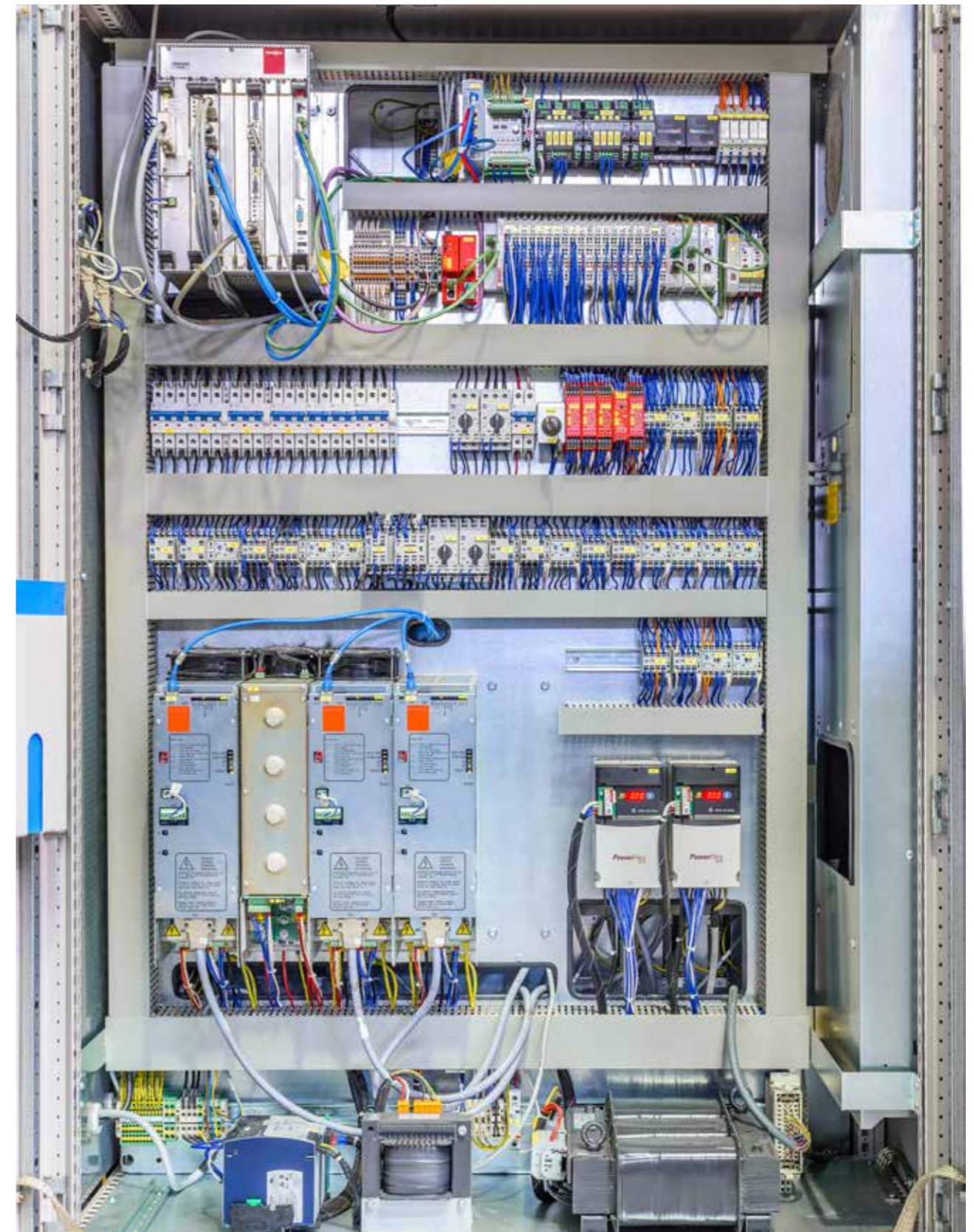

#### Verriegelungssysteme für Türen in Vollhöhe

Stahlblech, kombinierbare Gehäuse

MCS / MCD

Benötigtes Zubehör

Seite

<b>STANDARD-VERSCHLUSSDECKEL</b>	<b>Doppelbart Einsatz 3mm</b>	<i>Weiteres Zubehör nicht erforderlich</i>	N/A
	<b>Weitere Einsätze in unserem Portfolio</b>	Einsätze für Standardschlossabdeckung, LI	196
<b>HEBEGRIFF FÜR RUNDZYLINDER, OHNE VORHÄNGESCHLOSS</b>	<b>Quadrat-, Dreieck- oder Doppel-Bit-Einsatz</b>	Hebegriffschlossabdeckung, LLH501N	196
		Schließensatz für Hebegriff, LHC523/LHC524/LHC526/LHC527/LHC528/LHC529	197
	<b>Ronis Schlüssel C21323</b>	Hebegriffschlossabdeckung, LLH501N	196
		Schließensatz für Hebegriff, LHC522	197
	<b>Daimler Benz</b>	Hebegriffschlossabdeckung, LLH501N	196
		Schließensatz für Hebegriff, LHC530	197
<b>Druckknopf</b>	Hebegriffschlossabdeckung, LLH501N	196	
	Schließensatz für Hebegriff, LHC536	197	
<b>Weitere Schlüsselnummern auf Anfrage</b>	Hebegriffschlossabdeckung, LLH501N	196	
	Schließensatz für Hebegriff, LHCXXX	197	
<b>HEBEGRIFF FÜR RUNDZYLINDER, MIT VORHÄNGESCHLOSS</b>	<b>Quadrat-, Dreieck- oder Doppel-Bit-Einsatz</b>	Hebegriffschlossabdeckung, LLH503N	196
		Schließensatz für Hebegriff, LHC523/LHC524/LHC526/LHC527/LHC528/LHC529	197
	<b>Ronis Schlüssel C21323</b>	Hebegriffschlossabdeckung, LLH503N	196
		Schließensatz für Hebegriff, LHC522	197
	<b>Daimler Benz</b>	Hebegriffschlossabdeckung, LLH503N	196
		Schließensatz für Hebegriff, LHC530	197
<b>Druckknopf</b>	Hebegriffschlossabdeckung, LLH503N	196	
	Schließensatz für Hebegriff, LHC536	197	
<b>Weitere Schlüsselnummern auf Anfrage</b>	Hebegriffschlossabdeckung, LLH503N	196	
	Schließensatz für Hebegriff, LHCXXX	197	
<b>HEBEGRIFF FÜR HALBZYLINDER, OHNE VORHÄNGESCHLOSS</b>	<b>Ronis Schlüssel C21323</b>	Hebegriffschlossabdeckung, LLH502N	196
		Schließensatz für Hebegriff, LHC521	197
<b>Abdeckplatte, MMG. Erforderlich, wenn einige Ausschnitte nicht verwendet werden</b>	Hebegriffschlossabdeckung, LLH502N	196	
	Schließensatz für Hebegriff, LHC533	197	

Stahlblech, kompakte Gehäuse

MKS / MKD

Benötigtes Zubehör

Seite

<i>Weiteres Zubehör nicht erforderlich</i>	N/A
Einsätze für Standardschlossabdeckung, LI	196
Hebegriffschlossabdeckung, LLH501N	197
Schließensatz für Hebegriff, LHC523/LHC524/LHC526/LHC527/LHC528/LHC529	197
Hebegriffschlossabdeckung, LLH501N	196
Schließensatz für Hebegriff, LHC522	197
Hebegriffschlossabdeckung, LLH501N	196
Schließensatz für Hebegriff, LHC530	197
Hebegriffschlossabdeckung, LLH501N	196
Schließensatz für Hebegriff, LHC536	197
Hebegriffschlossabdeckung, LLH501N	196
Schließensatz für Hebegriff, LHCXXX	197
Hebegriffschlossabdeckung, LLH503N	196
Schließensatz für Hebegriff, LHC523/LHC524/LHC526/LHC527/LHC528/LHC529	197
Hebegriffschlossabdeckung, LLH503N	196
Schließensatz für Hebegriff, LHC522	197
Hebegriffschlossabdeckung, LLH503N	196
Schließensatz für Hebegriff, LHC530	197
Hebegriffschlossabdeckung, LLH503N	196
Schließensatz für Hebegriff, LHC536	197
Hebegriffschlossabdeckung, LLH503N	196
Schließensatz für Hebegriff, LHCXXX	197
Hebegriffschlossabdeckung, LLH502N	196
Schließensatz für Hebegriff, LHC521	197
Hebegriffschlossabdeckung, LLH502N	196
Schließensatz für Hebegriff, LHC533	197

Edelstahl, kombinierbare Gehäuse

MCSS / MCDS

Benötigtes Zubehör

Seite

<i>Weiteres Zubehör nicht erforderlich</i>	N/A
Einsätze für Standardschlossabdeckung, LI	196
Hebegriffschlossabdeckung, LLHS501N	197
Schließensatz für Hebegriff, LHC523/LHC524/LHC526/LHC527/LHC528/LHC529	197
Hebegriffschlossabdeckung, LLHS501N	197
Schließensatz für Hebegriff, LHC522	197
Hebegriffschlossabdeckung, LLHS501N	197
Schließensatz für Hebegriff, LHC530	197
Hebegriffschlossabdeckung, LLHS501N	197
Schließensatz für Hebegriff, LHC536	197
Hebegriffschlossabdeckung, LLHS501N	197
Schließensatz für Hebegriff, LHCXXX	197
Hebegriffschlossabdeckung, LLH503N	196
Schließensatz für Hebegriff, LHC523/LHC524/LHC526/LHC527/LHC528/LHC529	197
Hebegriffschlossabdeckung, LLH503N	196
Schließensatz für Hebegriff, LHC522	197
Hebegriffschlossabdeckung, LLH503N	196
Schließensatz für Hebegriff, LHC530	197
Hebegriffschlossabdeckung, LLH503N	196
Schließensatz für Hebegriff, LHC536	197
Hebegriffschlossabdeckung, LLH503N	196
Schließensatz für Hebegriff, LHCXXX	197
Hebegriffschlossabdeckung, LLHS502N	197
Schließensatz für Hebegriff, LHC521	197
Hebegriffschlossabdeckung, LLHS502N	197
Schließensatz für Hebegriff, LHC533	197

Edelstahl, kompakte Gehäuse

EKSS / EKDS

Benötigtes Zubehör

Seite

<i>Weiteres Zubehör nicht erforderlich</i>	N/A
Einsätze für Standardschlossabdeckung, LI	196
Hebegriffschlossabdeckung, LLHS501N	197
Schließensatz für Hebegriff, LHC523/LHC524/LHC526/LHC527/LHC528/LHC529	197
Hebegriffschlossabdeckung, LLHS501N	197
Schließensatz für Hebegriff, LHC522	197
Hebegriffschlossabdeckung, LLHS501N	197
Schließensatz für Hebegriff, LHC530	197
Hebegriffschlossabdeckung, LLHS501N	197
Schließensatz für Hebegriff, LHC536	197
Hebegriffschlossabdeckung, LLHS501N	197
Schließensatz für Hebegriff, LHCXXX	197
Hebegriffschlossabdeckung, LLH503N	196
Schließensatz für Hebegriff, LHC523/LHC524/LHC526/LHC527/LHC528/LHC529	197
Hebegriffschlossabdeckung, LLH503N	196
Schließensatz für Hebegriff, LHC522	197
Hebegriffschlossabdeckung, LLH503N	196
Schließensatz für Hebegriff, LHC530	197
Hebegriffschlossabdeckung, LLH503N	196
Schließensatz für Hebegriff, LHC536	197
Hebegriffschlossabdeckung, LLH503N	196
Schließensatz für Hebegriff, LHCXXX	197
Hebegriffschlossabdeckung, LLHS502N	197
Schließensatz für Hebegriff, LHC521	197
Hebegriffschlossabdeckung, LLHS502N	197
Schließensatz für Hebegriff, LHC533	197

# Schaltschränke

## Stahlblech-/Edelstahl-Sortiment

### Zubehör | Schließung

#### Verriegelungssysteme für Türen in Vollhöhe

Stahlblech, kombinierbare Gehäuse

##### MCS / MCD

Benötigtes Zubehör Seite

<b>HEBEGRIFF FÜR HALBZYLINDER, OHNE VORHÄNGESCHLOSS</b>	<b>Ronis Schlüssel 2132E</b>	Hebegriffschlossabdeckung, LLH502N Schließensatz für Hebegriff, LHC5212132E	196 197
	<b>Ronis Schlüssel 3121E</b>	Hebegriffschlossabdeckung, LLH502N Schließensatz für Hebegriff, LHC5213121E	196 197
	<b>Adapter für ASSA Abloy und TrioVing Zylinder</b>	Hebegriffschlossabdeckung, LLH502N Schließensatz für Hebegriff, LHC535	196 197
	<b>Adapter für Ronis-Halbzylinder</b>	Hebegriffschlossabdeckung, LLH502N Schließensatz für Hebegriff, LHC534	196 197
	<b>Weitere Schlüsselnummern auf Anfrage</b>	Hebegriffschlossabdeckung, LLH502N Schließensatz für Hebegriff, LHCXXX	196 197
<b>HEBEGRIFF FÜR HALBZYLINDER, MIT VORHÄNGESCHLOSS</b>	<b>Ronis Schlüssel C21323</b>	Hebegriffschlossabdeckung, LLH504N Schließensatz für Hebegriff, LHC521	196 197
	<b>Zylinder N°E1 (VW), ohne Schlüssel</b>	Hebegriffschlossabdeckung, LLH504N Schließensatz für Hebegriff, LHC533	196 197
	<b>Ronis Schlüssel C2132E</b>	Hebegriffschlossabdeckung, LLH504N Schließensatz für Hebegriff, LHC5212132E	196 197
	<b>Ronis Schlüssel C3121E</b>	Hebegriffschlossabdeckung, LLH504N Schließensatz für Hebegriff, LHC5213121E	196 197
	<b>Adapter für ASSA Abloy und TrioVing Zylinder</b>	Hebegriffschlossabdeckung, LLH504N Schließensatz für Hebegriff, LHC535	196 197
	<b>Adapter für Ronis-Halbzylinder</b>	Hebegriffschlossabdeckung, LLH504N Schließensatz für Hebegriff, LHC534	196 197
	<b>Weitere Schlüsselnummern auf Anfrage</b>	Hebegriffschlossabdeckung, LLH504N Schließensatz für Hebegriff, LHCXXX	196 197
<b>T-GRIFF</b>	<b>Ohne Zylinder</b>	T-Griff, LLTH560CEN	198
	<b>Ronis Schlüssel C21323</b>	T-Griff, LLTH560	198
	<b>Ronis Schlüssel C2132E</b>	T-Griff, LLTH5602132EN	198
	<b>Ronis Schlüssel C3121E</b>	T-Griff, LLTH5603121EN	198
	<b>Ronis Schlüssel C3524E</b>	T-Griff, LLTH5603524EN	198

Stahlblech, kompakte Gehäuse

##### MKS / MKD

Benötigtes Zubehör Seite

<b>HEBEGRIFF FÜR HALBZYLINDER, OHNE VORHÄNGESCHLOSS</b>	Hebegriffschlossabdeckung, LLH502N Schließensatz für Hebegriff, LHC5212132E	196 197
	Hebegriffschlossabdeckung, LLH502N Schließensatz für Hebegriff, LHC5213121E	196 197
	Hebegriffschlossabdeckung, LLH502N Schließensatz für Hebegriff, LHC535	196 197
	Hebegriffschlossabdeckung, LLH502N Schließensatz für Hebegriff, LHC534	196 197
	Hebegriffschlossabdeckung, LLH502N Schließensatz für Hebegriff, LHCXXX	196 197
	Hebegriffschlossabdeckung, LLH504N Schließensatz für Hebegriff, LHC521	196 197
	Hebegriffschlossabdeckung, LLH504N Schließensatz für Hebegriff, LHC533	196 197
	Hebegriffschlossabdeckung, LLH504N Schließensatz für Hebegriff, LHC5212132E	196 197
	Hebegriffschlossabdeckung, LLH504N Schließensatz für Hebegriff, LHC5213121E	196 197
	Hebegriffschlossabdeckung, LLH504N Schließensatz für Hebegriff, LHC535	196 197
<b>HEBEGRIFF FÜR HALBZYLINDER, MIT VORHÄNGESCHLOSS</b>	Hebegriffschlossabdeckung, LLH504N Schließensatz für Hebegriff, LHCXXX	196 197
	T-Griff, LLTH560CEN	198
	T-Griff, LLTH560N	198
	T-Griff, LLTH5602132EN	198
	T-Griff, LLTH5603121EN	198
	T-Griff, LLTH5603524EN	198

Edelstahl, kombinierbare Gehäuse

##### MCSS / MCDS

Benötigtes Zubehör Seite

<b>HEBEGRIFF FÜR HALBZYLINDER, OHNE VORHÄNGESCHLOSS</b>	Hebegriffschlossabdeckung, LLHS502N Schließensatz für Hebegriff, LHC5212132E	197 197
	Hebegriffschlossabdeckung, LLHS502N Schließensatz für Hebegriff, LHC5213121E	197 197
	Hebegriffschlossabdeckung, LLHS502N Schließensatz für Hebegriff, LHC535	197 197
	Hebegriffschlossabdeckung, LLHS502N Schließensatz für Hebegriff, LHC534	197 197
	Hebegriffschlossabdeckung, LLHS502N Schließensatz für Hebegriff, LHCXXX	197 197
	Hebegriffschlossabdeckung, LLH504N Schließensatz für Hebegriff, LHC521 *RAL 5013	196 197
	Hebegriffschlossabdeckung, LLH504N Schließensatz für Hebegriff, LHC533 *RAL 5013	196 197
	Hebegriffschlossabdeckung, LLH504N Schließensatz für Hebegriff, LHC5212132E *RAL 5013	196 197
	Hebegriffschlossabdeckung, LLH504N Schließensatz für Hebegriff, LHC5213121E *RAL 5013	196 197
	Hebegriffschlossabdeckung, LLH504N Schließensatz für Hebegriff, LHC535 *RAL 5013	196 197
<b>HEBEGRIFF FÜR HALBZYLINDER, MIT VORHÄNGESCHLOSS</b>	Hebegriffschlossabdeckung, LLH504N Schließensatz für Hebegriff, LHC534 *RAL 5013	196 197
	Hebegriffschlossabdeckung, LLH504N Schließensatz für Hebegriff, LHCXXX *RAL 5013	196 197
	T-Griff, LLTH560CEN *RAL 5013	198
	T-Griff, LLTH560N *RAL 5013	198
	T-Griff, LLTH5602132EN *RAL 5013	198
	T-Griff, LLTH5603121EN *RAL 5013	198
	T-Griff, LLTH5603524EN *RAL 5013	198

Edelstahl, kompakte Gehäuse

##### EKSS / EKDS

Benötigtes Zubehör Seite

<b>HEBEGRIFF FÜR HALBZYLINDER, OHNE VORHÄNGESCHLOSS</b>	Hebegriffschlossabdeckung, LLHS502N Schließensatz für Hebegriff, LHC5212132E	197 197
	Hebegriffschlossabdeckung, LLHS502N Schließensatz für Hebegriff, LHC5213121E	197 197
	Hebegriffschlossabdeckung, LLHS502N Schließensatz für Hebegriff, LHC535	197 197
	Hebegriffschlossabdeckung, LLHS502N Schließensatz für Hebegriff, LHC534	197 197
	Hebegriffschlossabdeckung, LLHS502N Schließensatz für Hebegriff, LHCXXX	197 197
	Hebegriffschlossabdeckung, LLH504N Schließensatz für Hebegriff, LHC521 *RAL 5013	196 197
	Hebegriffschlossabdeckung, LLH504N Schließensatz für Hebegriff, LHC533 *RAL 5013	196 197
	Hebegriffschlossabdeckung, LLH504N Schließensatz für Hebegriff, LHC5212132E *RAL 5013	196 197
	Hebegriffschlossabdeckung, LLH504N Schließensatz für Hebegriff, LHC5213121E *RAL 5013	196 197
	Hebegriffschlossabdeckung, LLH504N Schließensatz für Hebegriff, LHC535 *RAL 5013	196 197
<b>HEBEGRIFF FÜR HALBZYLINDER, MIT VORHÄNGESCHLOSS</b>	Hebegriffschlossabdeckung, LLH504N Schließensatz für Hebegriff, LHC534 *RAL 5013	196 197
	Hebegriffschlossabdeckung, LLH504N Schließensatz für Hebegriff, LHCXXX *RAL 5013	196 197
	T-Griff, LLTH560CEN *RAL 5013	198
	T-Griff, LLTH560N *RAL 5013	198
	T-Griff, LLTH5602132EN *RAL 5013	198
	T-Griff, LLTH5603121EN *RAL 5013	198
	T-Griff, LLTH5603524EN *RAL 5013	198



Schließsysteme für Teiltüren

Stahlblech, kombinierbare Gehäuse

MCS / MCD

Benötigtes Zubehör

Seite

<b>STANDARD-VERSCHLUSSDECKEL</b>	Doppelbart Einsatz 3mm	Weiteres Zubehör nicht erforderlich	N/A
	Weitere Einsätze in unserem Portfolio	Einsätze für Standardschlossabdeckung, ALIS	328
<b>SCHLOSS</b>	Verchromtes Schloss mit Zylinder, Ronis Schlüssel M21323	Schloss, ALL508	328
	Polyamid Schloss mit Zylinder, Schlüssel 5333	Schloss, ALL509	328
	Polyamid Eldon Schloss mit Zylinder, Ronis Schlüssel M21323	Schloss, ALL510N	328
<b>GRIFF</b>	Kunststoffgriff	Griff, ALT560	329
	Verchromter T-Griff mit Zylinder, Schlüssel M21323	Griff, ALT561	329
	Verchromter Griff mit Zylinder, Schlüssel M21323	Griff, ALT562	329
	Kunststoffgriff mit Zylinder, Schlüssel 5333	Griff, ALT563	329
<b>VORHÄNGESCHLOSS</b>	Vorhängeschloss Abdeckung zur Verwendung mit Standardschlossdeckel oder Schlüsselschloss	Vorhängeschloss, PLC01	329

Stahlblech, kompakte Gehäuse

Edelstahl, kombinierbare Gehäuse

Edelstahl, kompakte Gehäuse

MKS / MKD

Benötigtes Zubehör

Seite

MCSS / MCDS

Benötigtes Zubehör

Seite

EKSS / EKDS

Benötigtes Zubehör

Seite

Weiteres Zubehör nicht erforderlich	N/A	Nicht möglich	N/A	Nicht möglich	N/A
Einsätze für Standardschlossabdeckung, ALIS	328	Nicht möglich	N/A	Nicht möglich	N/A
Schloss, ALL508	328	Nicht möglich	N/A	Nicht möglich	N/A
Schloss, ALL509	328	Nicht möglich	N/A	Nicht möglich	N/A
Schloss, ALL510N	328	Nicht möglich	N/A	Nicht möglich	N/A
Griff, ALT560	329	Nicht möglich	N/A	Nicht möglich	N/A
Griff, ALT561	329	Nicht möglich	N/A	Nicht möglich	N/A
Griff, ALT562	329	Nicht möglich	N/A	Nicht möglich	N/A
Griff, ALT563	329	Nicht möglich	N/A	Nicht möglich	N/A
Vorhängeschloss, PLC01	329	Nicht möglich	N/A	Nicht möglich	N/A

# Schaltschränke

## Stahlblech-/Edelstahl-Sortiment

### Zubehör | Schließung

#### Schlüssel

Stahlblech, kombinierbare Gehäuse

##### MCS / MCD

Benötigtes Zubehör

Seite

SCHLÜSSEL	Benötigtes Zubehör	Seite
Plastik-Doppel-Bit-3-mm-Schlüssel	Schlüssel, LSK502	198
Metall Doppel-Bit-3-mm-Schlüssel	Schlüssel, LSK503	198
Metall Doppel-Bit-5-mm-Schlüssel	Schlüssel, LSK505	198
Metall Quadrat 7 mm Schlüssel	Schlüssel, LSK523	198
Metall Quadrat 8 mm Schlüssel	Schlüssel, LSK524	198
Metall Dreieck 7 mm Schlüssel	Schlüssel, LSK526	198
Metall Dreieck 8 mm Schlüssel	Schlüssel, LSK527	198
Mehrfachschlüssel mit Doppel-Bit 5 mm, Quadrat 8 mm, Dreieck 8 mm und Sechskant-Adapter	Mehrfachschlüssel, LSMK01	198

Stahlblech, kompakte Gehäuse

##### MKS / MKD

Benötigtes Zubehör

Seite

Benötigtes Zubehör	Seite
Schlüssel, LSK502	198
Schlüssel, LSK503	198
Schlüssel, LSK505	198
Schlüssel, LSK523	198
Schlüssel, LSK524	198
Schlüssel, LSK526	198
Schlüssel, LSK527	198
Mehrfachschlüssel, LSMK01	198

Edelstahl, kombinierbare Gehäuse

##### MCSS / MCDS

Benötigtes Zubehör

Seite

Benötigtes Zubehör	Seite
Schlüssel, LSK502	198
Schlüssel, LSK503	198
Schlüssel, LSK505	198
Schlüssel, LSK523	198
Schlüssel, LSK524	198
Schlüssel, LSK526	198
Schlüssel, LSK527	198
Mehrfachschlüssel, LSMK01	198

Edelstahl, kompakte Gehäuse

##### EKSS / EKDS

Benötigtes Zubehör

Seite

Benötigtes Zubehör	Seite
Schlüssel, LSK502	198
Schlüssel, LSK503	198
Schlüssel, LSK505	198
Schlüssel, LSK523	198
Schlüssel, LSK524	198
Schlüssel, LSK526	198
Schlüssel, LSK527	198
Mehrfachschlüssel, LSMK01	198

## Einsätze, LI

**Beschreibung:** Einsätze zum Austausch mit der DIN 3 mm Doppelbart Standard-Schließung.  
**Material:** Zamak.  
**Verpackungseinheit:** 1 Stück.

Beschreibung	Artikelnr.
Doppelbit, 3 mm	LI503
Doppelbit, 5 mm	LI505
Quadratisch, 7 mm	LI523
Quadratisch, 8 mm	LI524
Dreieckig, 7 mm	LI526
Dreieckig, 8 mm	LI527
Daimler Benz	LI530



## Hebegriff Schlossabdeckung, LLH

**Beschreibung:** Hebegriff für LHC-Einsätze/Halbschließzylindern.  
**Material:** Zamak.  
**Verpackungseinheit:** 1 Hebegriff.  
**Montagemöglichkeiten:** LHC Einsätze/Halbzylinder hinzufügen falls erforderlich.

Beschreibung	Oberfläche	Kompatible Einsätze	Artikelnr.
Ohne Aufnahme für Vorhängeschloss	RAL 9005	LHC522 / LHC523 / LHC524 / LHC526 / LHC527 / LHC528 / LHC529 / LHC530 / LHC536	LLH501N
Ohne Aufnahme für Vorhängeschloss	RAL 9005	LHC533 / LHC534 / LHC535 / LHC5212132E / LHC5213121E	LLH502N
Mit Aufnahme für Vorhängeschloss	RAL 9005	LHC522 / LHC523 / LHC524 / LHC526 / LHC527 / LHC528 / LHC529 / LHC530 / LHC536	LLH503N
Mit Aufnahme für Vorhängeschloss	RAL 9005	LHC533 / LHC534 / LHC535 / LHC5212132E / LHC5213121E	LLH504

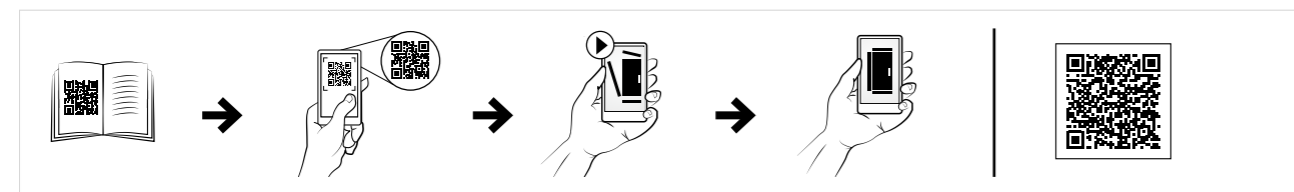

## Hebegriff Schlossabdeckung, LLHS

**Beschreibung:** Hebegriff für LHC-Einsätze/Halbschließzylindern.  
**Material:** Zamak.  
**Verpackungseinheit:** 1 Hebegriff.  
**Montagemöglichkeiten:** LHC Einsätze/Halbzylinder hinzufügen falls erforderlich.

Beschreibung	Oberfläche	Kompatible Einsätze	Artikelnr.
Ohne Aufnahme für Vorhängeschloss	Chrome	LHC522 / LHC523 / LHC524 / LHC526 / LHC527 / LHC528 / LHC529 / LHC530 / LHC536	LLHS501N
Ohne Aufnahme für Vorhängeschloss	Chrome	LHC533 / LHC534 / LHC535 / LHC5212132E / LHC5213121E	LLHS502N

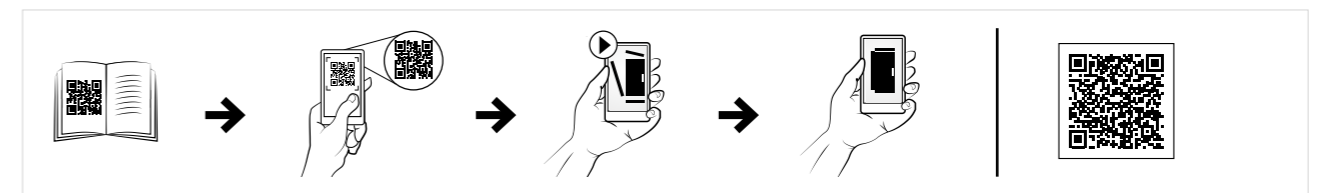

## Schlosseinsätze, LHC

**Beschreibung:** Profil-Halbzylinderschlösser. Zur Benutzung im Hebegriffe LHC.  
**Verpackungseinheit:** 1 Stück.

Beschreibung	Griffe	Artikelnr.
Profil-Halbzylinder Ronis Schlüssel-Nr. C2123	LLH502N/LLHS502N/LLH504N	LHC521
Rundzylinder Ronis Schlüssel-Nr. C21323	LLH501N/LLHS501N/LLH503N	LHC522
Quadratisch 7 mm	LLH501N/LLHS501N/LLH503N	LHC523
Quadratisch 8 mm	LLH501N/LLHS501N/LLH503N	LHC524
Dreieckig, 7 mm	LLH501N/LLHS501N/LLH503N	LHC526
Dreieckig, 8 mm	LLH501N/LLHS501N/LLH503N	LHC527
Doppelbit 3 mm	LLH501N/LLHS501N/LLH503N	LHC528
Doppelbit 5 mm	LLH501N/LLHS501N/LLH503N	LHC529
Daimler Benz	LLH501N/LLHS501N/LLH503N	LHC530
Zylinder Schlüssel-Nr. E1 (VW) (ohne Schlüssel)	LLH502N/LLHS502N/LLH504N	LHC533
Adapter für andere Profil-Halbzylinder (DIN 18252)	LLH502N/LLHS502N/LLH504N	LHC534
Adapter für ASSA ABLOY und Troiving-Zylinder	LLH502N/LLHS502N/LLH504N	LHC535
Druckknopf	LLH501N/LLHS501N/LLH503N	LHC536
Profilhalbzylinder Ronis Schlüssel-Nr. 2132E	LLH502N/LLHS502N/LLH504N	LHC5212132E
Profilhalbzylinder Ronis Schlüssel-Nr. 3121E	LLH502N/LLHS502N/LLH504N	LHC5213121E



\* Auf Anfrage sind andere Schlüsselnummern erhältlich.\*\* Schlüsselnummern 333, 1333, EK333 und GX130 sind gleich. \*\*\* Schlüssel LSMK für vierkant 8mm und dreikant 8mm

# Schaltschränke

## Stahlblech-/Edelstahl-Sortiment

### Zubehör | Schließung

## T-Griffe, LLTH

**Beschreibung:** T-Griffe mit Ronis- Schloss-Einsatz, auch ohne Schloss lieferbar.  
**Material:** Griff: Kunststoff, Schloss: Stahl.  
**Verpackungseinheit:** 1 Stück.

Beschreibung	Artikelnr.
Ohne Zylinder	LLTH560CEN
Mit Zylinder Ronis Schlüssel-Nr. C21323	LLTH560N
Mit Zylinder Ronis Schlüssel-Nr. 2132E	LLTH5602132EN
Mit Zylinder Ronis Schlüssel-Nr. 3121E	LLTH5603121EN
Mit Zylinder Ronis Schlüssel-Nr. 3524E	LLTH5603524EN



## Schlüssel, LSK

**Beschreibung:** Schlüssel mit nVent HOFFMAN-Logo in handlichem Design.  
**Verpackungseinheit:** 1 Stück.

Beschreibung	Material	Artikelnr.
Doppelbart 3 mm	Plastik	LSK502
Schlüssel Doppelbart 3 mm	Metall	LSK503
Schlüssel Doppelbart 5 mm	Metall	LSK505
Schlüssel Vierkant 7mm	Metall	LSK523
Schlüssel Vierkant 8 mm	Metall	LSK524
Schlüssel Dreikant 7 mm	Metall	LSK526
Schlüssel Dreikant 8 mm	Metall	LSK527



## Multi-Schlüssel, LSMK

**Beschreibung:** Schlüssel mit nVent HOFFMAN-Logo und verschiedenen Schlüsseln an jedem Ende: DIN 5 mm Doppelbart, Quadrat 8 mm, Dreieck 8 mm und ein Standard Adapter für Bits.  
**Material:** Stahl.  
**Verpackungseinheit:** 1 Stück.

Artikelnr.
LSMK01



**Verriegelungssystem**

Stahlblech, kombinierbare Gehäuse

**MCS / MCD**

**Benötigtes Zubehör**

**Seite**

<b>MONTAGE OHNE MONTIERTEM FLANSCH</b>	<b>Einzelgehäuse</b>	Trennschalterverriegelung, <b>MCF</b> Haupttürverriegelungssatz, <b>FMD</b>	<b>36</b> <b>202</b>
	<b>Montage Gehäuseanreihung</b>	Trennschalterverriegelung, <b>MCF</b> Zusätzliche Slave-Gehäuse, <b>MCS</b> Haupttürverriegelungssatz, <b>FMD</b> Systemantrieb, <b>FMA*</b> *Ein Teil pro Master-Tür Verriegelungsstange, <b>FMB**</b> **Ein Teil pro Slave-Tür (gleiche Breite) Nebentür Verriegelungsskit, <b>FMS***</b> ***Ein Teil pro Slave-Tür	<b>36</b> <b>12</b> <b>202</b> <b>202</b> <b>203</b> <b>203</b>
<b>TÜRVERRIEGELUNG FÜR ZWEI ODER MEHR TÜREN</b>	<b>Montage Gehäuseanreihung</b>	Hauptgehäuse, <b>MCS/MCD</b>	<b>12</b>
		Neben-Gehäuse, <b>MCS/MCD</b> Systemantrieb, <b>FMA*</b> *Ein Teil pro Master-Tür Verriegelungsstange, <b>FMB**</b> **Ein Teil pro Slave-Tür (gleiche Breite) Nebentür Verriegelungsskit, <b>FMS***</b> ***Ein Teil pro Slave-Tür	<b>12</b> <b>202</b> <b>203</b> <b>203</b>

Stahlblech, kompakte Gehäuse

**MKS / MKD**

**Benötigtes Zubehör**

**Seite**

<i>Nicht möglich</i>	<b>N/A</b>
<i>Nicht möglich</i>	<b>N/A</b>
<i>Nicht möglich</i>	<b>N/A</b>

Edelstahl, kombinierbare Gehäuse

**MCSS / MCDS**

**Benötigtes Zubehör**

**Seite**

<i>Nicht möglich</i>	<b>N/A</b>
<i>Nicht möglich</i>	<b>N/A</b>
Hauptgehäuse, <b>MCSS/MCDS</b> Neben-Gehäuse, <b>MCSS/MCDS</b> Systemantrieb, <b>FMA*</b> *Ein Teil pro Master-Tür Verriegelungsstange, <b>FMB**</b> **Ein Teil pro Slave-Tür (gleiche Breite) Nebentür Verriegelungsskit, <b>FMS***</b> ***Ein Teil pro Slave-Tür	<b>60</b> <b>60</b> <b>202</b> <b>203</b> <b>203</b>

Edelstahl, kompakte Gehäuse

**EKSS / EKDS**

**Benötigtes Zubehör**

**Seite**

<i>Nicht möglich</i>	<b>N/A</b>
<i>Nicht möglich</i>	<b>N/A</b>
<i>Nicht möglich</i>	<b>N/A</b>

# Schaltschränke

## Stahlblech-/Edelstahl-Sortiment

### Zubehör | Schließsystem

### Haupttür-Schließ-Satz, FMD

**Beschreibung:** Schließt oder öffnet die Haupttür, nachdem die Stromzufuhr unterbrochen wurde. Universeller Adapter erlaubt den Einsatz aller gängigen Anbieter mit variabler Tiefenanpassung ohne Modifikation.

**Material:** Stahlblech, verzinkt.

**Verpackungseinheit:** 1 Stück mit Montagematerial.



Artikelnr.
FMD01

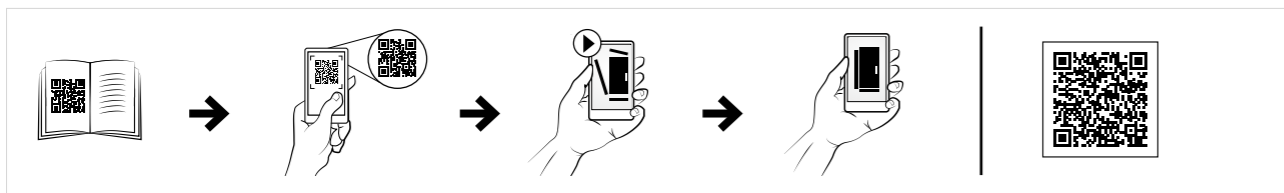

### Schließstange, FMB

**Beschreibung:** Für MCF/MCS-Schränke. Die Schließstange verbindet die abhängigen Türen mechanisch mit der Haupttür. Die Länge der Schließstange entspricht der Türbreite.

**Material:** Stahlblech, verzinkt.

**Verpackungseinheit:** 5 Stück mit Montagematerial.



B	Artikelnr.
600	FMB600
800	FMB800
1000	FMB1000
1200	FMB1200

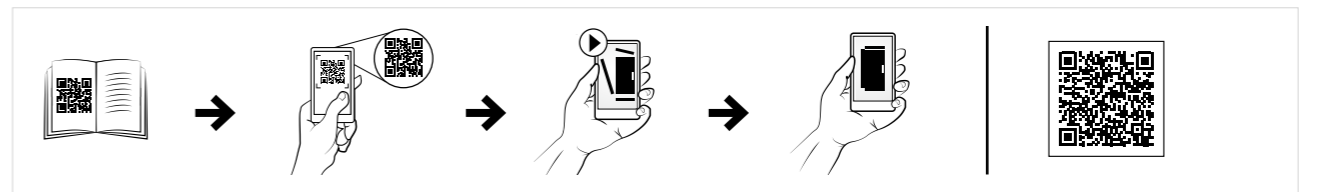

### Systemaktivator, FMA

**Beschreibung:** Wird bei angereichten Schränken eingesetzt. Aktiviert die Schließung der abhängigen Schränke, wenn die Haupttür geschlossen wird. Es wird einer je Schranksystem verwendet.

**Material:** Stahlblech, verzinkt.

**Verpackungseinheit:** 1 Stück mit Montagematerial.



Artikelnr.
FMA01

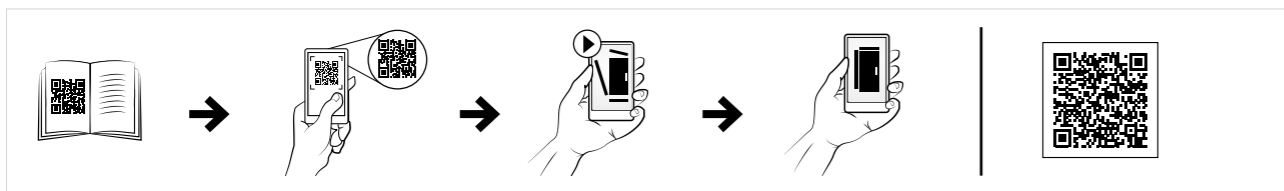

### Schließ-Satz für abhängige Tür, FMS

**Beschreibung:** Wird auf der Tür von eintürigen oder doppeltürigen Schränken montiert. Die Haupttür wird am Schließen gehindert, wenn eine abhängige Tür geöffnet ist. Dieses Sicherheitsmodul kann auch installiert werden, wenn der Haupttür-Schließ-Satz nicht montiert ist. Es wird ein Satz je abhängiger Tür benötigt.

**Material:** Stahlblech, verzinkt.

**Verpackungseinheit:** 1 Satz mit Montagematerial.



Artikelnr.
FMS01

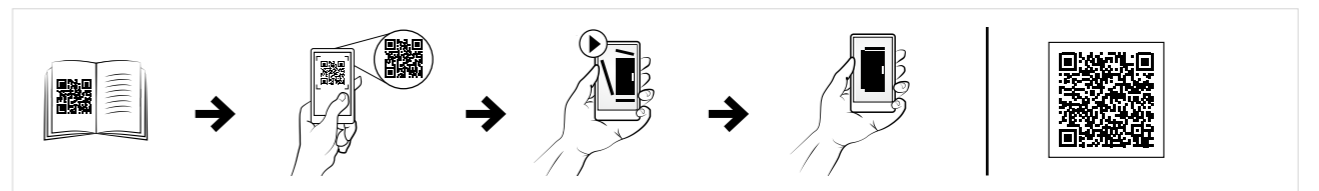

Teiltüren		Stahlblech, kombinierbare Gehäuse	
		MCS / MCD	
		Benötigtes Zubehör	Seite
<b>VERTIKALE TEILUNG</b>	<b>Vertikale Teilung mit vorderem Lochmuster</b>	Vertikale Trennsteg, <b>CDV</b>	206
	<b>Vertikale Teilung mit vorderem und hinterem Lochmuster</b>	Vertikale Trennsteg, <b>CDV</b>	206
		Vertikale Trennprofile, <b>VB</b> Ein Stück Befestigungswinkel, <b>VBK</b>	115
<b>Vertikale Teilung mit Lochmuster vorne, hinten, oben und unten</b>	Vertikale Trennsteg, <b>CDV</b> Vertikale Trennprofile, <b>VB</b> Ein Stück	206	
		115	
	Tiefentrennsteg, <b>VBD</b> Befestigungswinkel, <b>VBK</b>	115	
		115	
<b>VERTIKALE TEILUNG MIT EINFACHEN OBEREN UND UNTEREN FRONTPANEELN</b>	<b>Vertikale Teilung mit Teiltüren und Paneelen</b>	Obere und untere Paneele, <b>DPC</b>	207
		Konfiguration von Teiltüren, <b>DP</b>	208
		Konfiguration von Teilpaneelen, <b>DPP</b>	209
		Horizontale Trennwände, <b>CDH</b> Menge = N° von <b>DP</b> + N° von <b>DPP</b> + 1 * Teiltüren, <b>DP</b> - und Teilpaneele, <b>DPP</b> , können in verschiedenen Konfigurationen verwendet werden, um ein Gehäuse zu schließen. Der Gesamtbereich, der abgedeckt werden kann, ist die Gehäusehöhe, abzüglich 200 mm.	206
<b>Vertikale Teilung mit Tür zum Verkabeln</b>	Obere und untere Paneele, <b>DPC</b> Kabelraumtür, <b>DPA</b> Höhe des Gehäuses, abzüglich 200 mm Horizontale Trennwände, <b>CDH</b> . 2 Stk	207	
		210	
		206	
<b>Vertikale Teilung mit Paneel für Sammelschiene</b>	Vertikale Frontaneel, <b>DPB</b> Gesamthöhe des Gehäuses	210	
<b>VERTIKALE TEILUNG MIT VENTILIERTEN OBEREN UND UNTEREN FRONTPANEELN</b>	<b>Vertikale Teilung mit Teiltüren und Paneelen</b>	Belüftete obere und untere Paneele, <b>DPCV</b>	207
		Konfiguration von Teiltüren, <b>DP</b>	208
		Konfiguration von Teilpaneelen, <b>DPP</b>	209
		Horizontale Trennwände, <b>CDH</b> Menge = N° von <b>DP</b> + N° von <b>DPP</b> + 1 * Teiltüren, <b>DP</b> - und Teilpaneele, <b>DPP</b> , können in verschiedenen Konfigurationen verwendet werden, um ein Gehäuse zu schließen. Der Gesamtbereich, der abgedeckt werden kann, ist die Gehäusehöhe, abzüglich 200 mm.	206
<b>Vertikale Teilung mit Tür zum Verkabeln</b>	Belüftete obere und untere Paneele, <b>DPCV</b> Kabelraumtür, <b>DPA</b> Höhe des Gehäuses, abzüglich 200 mm Horizontale Trennwände, <b>CDH</b> . 2 Stk	207	
		210	
		206	
<b>Vertikale Teilung mit Paneel für Sammelschiene</b>	Vertikale Frontaneel, <b>DPB</b> Gesamthöhe des Gehäuses	210	

Stahlblech, kompakte Gehäuse		Edelstahl, kombinierbare Gehäuse		Edelstahl, kompakte Gehäuse	
		MKS / MKD	MCSS / MCDS	EKSS / EKDS	
		Benötigtes Zubehör	Seite	Benötigtes Zubehör	Seite
<b>VERTIKALE TEILUNG</b>	<b>Vertikale Trennsteg, CDV</b>	206	<i>Nicht möglich</i>	N/A	<i>Nicht möglich</i>
	<b>Vertikale Trennsteg, CDV</b> <b>Vertikale Trennprofile, VB</b> Ein Stück <b>Befestigungswinkel, VBK</b>	206	<i>Nicht möglich</i>	N/A	<i>Nicht möglich</i>
		115			
<b>Vertikale Trennsteg, CDV</b> <b>Vertikale Trennprofile, VB</b> Ein Stück <b>Tiefentrennsteg, VBD</b> <b>Befestigungswinkel, VBK</b>	206	<i>Nicht möglich</i>	N/A	<i>Nicht möglich</i>	
	115				
	115				
	115				
<b>VERTIKALE TEILUNG MIT EINFACHEN OBEREN UND UNTEREN FRONTPANEELN</b>	<b>Obere und untere Paneele, DPC</b> <b>Konfiguration von Teiltüren, DP</b> <b>Konfiguration von Teilpaneelen, DPP</b> <b>Horizontale Trennwände, CDHK</b> <b>Menge = N° von DP + N° von DPP + 1</b> <b>* Teiltüren, DP- und Teilpaneele, DPP,</b> können in verschiedenen Konfigurationen verwendet werden, um ein Gehäuse zu schließen. Der Gesamtbereich, der abgedeckt werden kann, ist die Gehäusehöhe, abzüglich 200 mm.	207	<i>Nicht möglich</i>	N/A	<i>Nicht möglich</i>
		208			
		209			
		206			
<b>Obere und untere Paneele, DPC</b> <b>Kabelraumtür, DPA</b> <b>Höhe des Gehäuses, abzüglich 200 mm</b> <b>Horizontale Trennwände, CDHK. 2 Stk</b>	207	<i>Nicht möglich</i>	N/A	<i>Nicht möglich</i>	
	210				
	206				
<b>Vertikale Frontaneel, DPB</b> <b>Gesamthöhe des Gehäuses</b>	210	<i>Nicht möglich</i>	N/A	<i>Nicht möglich</i>	
<b>VERTIKALE TEILUNG MIT VENTILIERTEN OBEREN UND UNTEREN FRONTPANEELN</b>	<b>Belüftete obere und untere Paneele, DPCV</b> <b>Konfiguration von Teiltüren, DP</b> <b>Konfiguration von Teilpaneelen, DPP</b> <b>Horizontale Trennwände, CDHK</b> <b>Menge = N° von DP + N° von DPP + 1</b> <b>* Teiltüren, DP- und Teilpaneele, DPP,</b> können in verschiedenen Konfigurationen verwendet werden, um ein Gehäuse zu schließen. Der Gesamtbereich, der abgedeckt werden kann, ist die	207	<i>Nicht möglich</i>	N/A	<i>Nicht möglich</i>
		208			
		209			
		206			
<b>Belüftete obere und untere Paneele, DPCV</b> <b>Kabelraumtür, DPA</b> <b>Höhe des Gehäuses, abzüglich 200 mm</b> <b>Horizontale Trennwände, CDHK. 2 Stk</b>	207	<i>Nicht möglich</i>	N/A	<i>Nicht möglich</i>	
	210				
	206				
<b>Vertikale Frontaneel, DPB</b> <b>Gesamthöhe des Gehäuses</b>	210	<i>Nicht möglich</i>	N/A	<i>Nicht möglich</i>	

# Schaltschränke

## Stahlblech-/Edelstahl-Sortiment

### Zubehör | Türen in Teilhöhe

### Senkrechter Trennsteg, CDV

- Beschreibung:** Das Profil ist identisch zum Schaltschrankrahmen und bietet eine senkrechte Trennung des Schrankes, wenn Teiltüren oder Kabelkanalabdeckungen (Paneele) montiert werden sollen. Kann in 200 mm Schritten montiert werden.
- Material:** Frontprofil: 2 mm Stahlblech. Inneres Profil: 1,75 mm verzinktes Stahlblech.
- Oberfläche:** RAL 7035, Pulver-Strukturlackierung.
- Verpackungseinheit:** 1 Satz Profile mit Befestigungsmaterial.



Für Schaltschrank	
H	Artikelnr.
1800	CDV1800R5
2000	CDV2000R5
2200	CDV2200R5

### Waagrechter Mittelsteg, CDH

- Beschreibung:** Erforderlich als Abtrennung zwischen Teiltüren und Abschlussblenden. Kann auf die außenliegenden Lochraster der freiliegenden Rahmen der MC-Rahmen montiert werden.
- Material:** 2 mm verzinktes Stahlblech.
- Montagemöglichkeiten:** CDH-Teile = Anzahl Türen DP / Paneele DPP +1.
- Verpackungseinheit:** 2 Profile mit Montagezubehör.

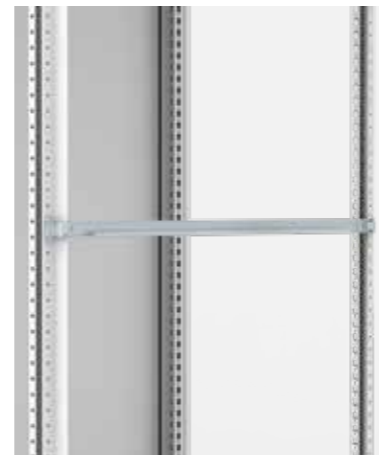

B	Artikelnr.
400	CDH400
600	CDH600
800	CDH800

### Horizontaler Mittelsteg, CDHK

- Beschreibung:** Wird verwendet, wenn das Gehäuse horizontale Trennungen erfordert. Kann am Lochraster der kompakten Schrankserie montiert werden.
- Material:** 2 mm verzinktes Stahlblech.
- Montagemöglichkeiten:** CDHK-Teile = Anzahl Türen DP / Paneele DPP +1.
- Verpackungseinheit:** 2 Profile mit Montagezubehör.



B	Artikelnr.
400	CDHK400
600	CDHK600
800	CDHK800

### Top- und Bodenabschlussblende, DPC

- Beschreibung:** Wird benötigt um Restflächen oben und unten abzudecken, in Kombination mit Teiltüren (DP/DPP) und Trennstegen (CDH/CDHK).
- Material:** 1,75 mm Stahlblech.
- Oberfläche:** RAL 7035, Pulver-Strukturlackierung.
- Schutzart:** Entspricht IP 44. Für IP 21 Lieferung ohne Dichtung.
- Montagemöglichkeiten:** DPC deckt 200 mm der Höhe des Schrankes. Für einen 2000 mm hohen Schrank verbleiben bei der Verwendung von DPC noch 1800 mm Raum für Teiltüren/Teilpaneele.
- Verpackungseinheit:** 2 Paneele mit Montagmaterial.



Für Schaltschrank		
H	B	Artikelnr.
100+70	400	DPC0714R5
100+70	600	DPC0716R5
100+70	800	DPC0718R5

### Top- und Bodenabschlussblende, DPCV

- Beschreibung:** Wird benötigt um Restflächen oben und unten abzudecken. Mit Ventilationsschlitzen zur zusätzlichen Wärmeableitung in Schaltschränken. In Kombination mit Teiltüren DP/DPP und Trennstegen CDH, CDHK.
- Material:** 1,75 mm Stahlblech.
- Oberfläche:** RAL 7035, Pulver-Strukturlackierung.
- Schutzart:** Entspricht IP 20. Lieferung ohne Dichtung.
- Montagemöglichkeiten:** Das DPCV deckt 200 mm Höhe des Gehäuses ab. Bei einem 2000 mm hohen Schrank mit DPC ist also 1800 mm Raum frei für Teiltüren/-paneele.
- Verpackungseinheit:** 2 Paneele mit Montagezubehör.



Für Schaltschrank			
B	Höhe oben	Höhe Boden	Artikelnr.
400	70	100	DPCV0714R5
600	70	100	DPCV0716R5
800	70	100	DPCV0718R5



# Schaltschränke Stahlblech-/Edelstahl-Sortiment

## Zubehör | Türen in Teilhöhe

### Teiltüren, DP

- Beschreibung:** Zur Unterteilung der Schrankfront mit Hilfe der Trennsteg CDH / CDHK in verschiedene Bereiche. Ausgestattet mit 3 mm DIN Doppelbart Verriegelung (1 Riegel bis zu einer Höhe von 400 mm, über 400 mm Höhe 2 Riegel).
- Material:** 1.75 mm Stahlblech.
- Oberfläche:** RAL 7035, Pulver-Strukturlackierung.
- Schutzart:** Entspricht IP 44.
- Verpackungseinheit:** 1 Tür mit Scharnieren, Riegeln und Montagmaterial.
- Montagemöglichkeiten:** Fügen Sie CDH für MC-Rahmen hinzu und verwenden Sie CDHK für MK-Rahmen. Verwenden Sie DPC / DPCV für Abdeckung der Ober- und Unterseite.

Für Schaltschrank		
H	B	Artikelnr.
150	400	DP01504R5
150	600	DP01506R5
150	800	DP01508R5
200	400	DP02004R5
200	600	DP02006R5
200	800	DP02008R5
250	400	DP02504R5
250	600	DP02506R5
250	800	DP02508R5
300	400	DP03004R5
300	600	DP03006R5
300	800	DP03008R5
400	400	DP04004R5
400	600	DP04006R5
400	800	DP04008R5
500	400	DP05004R5
500	600	DP05006R5
500	800	DP05008R5
600	400	DP06004R5
600	600	DP06006R5
600	800	DP06008R5
800	600	DP08006R5
800	800	DP08008R5
1000	600	DP10006R5
1000	800	DP10008R5
1200	600	DP12006R5
1200	800	DP12008R5



### Teilpaneele, DPP

- Beschreibung:** Zur Trennung der Schrankfront in Abschnitte, bei Nutzung in Verbindung mit horizontalem Trennsteg CDH/CDHK oder wenn keine Tür benötigt wird.
- Material:** 1,75 mm Stahlblech.
- Oberfläche:** RAL 7035, Pulver-Strukturlackierung.
- Schutzart:** Entspricht IP 44.
- Verpackungseinheit:** 1 Paneel mit Befestigungsmaterial.
- Montagemöglichkeiten:** Fügen Sie CDH für MC-Rahmen hinzu und verwenden Sie SCHK für MK-Rahmen. Verwenden Sie DPC/DPCV für das obere und untere Paneel.

H	B	Artikelnr.
100	400	DPP01004R5
100	600	DPP01006R5
100	800	DPP01008R5
150	400	DPP01504R5
150	600	DPP01506R5
150	800	DPP01508R5
200	400	DPP02004R5
200	600	DPP02006R5
200	800	DPP02008R5
250	400	DPP02504R5
250	600	DPP02506R5
250	800	DPP02508R5
300	400	DPP03004R5
300	600	DPP03006R5
300	800	DPP03008R5
400	400	DPP04004R5
400	600	DPP04006R5
400	800	DPP04008R5



# Schaltschränke Stahlblech-/Edelstahl-Sortiment

Zubehör | Türen in Teilhöhe

## Kabelraumtür, DPA

- Beschreibung:** Zum Schließen eines senkrechten Kabelraumes, wird in Kombination mit Trennstegen CDV eingesetzt. Um die Front zu schließen, werden die Top- und Bodenabschlussblenden DPC/DPCV benötigt.
- Material:** 2 mm Stahlblech.
- Oberfläche:** RAL 7035, Pulver-Strukturlackierung.
- Schutzart:** Entspricht Schutzart IP 44.
- Montagemöglichkeiten:** Fügen Sie CDH für MC-Rahmen und CDHK für MK-Rahmen hinzu.
- Verpackungseinheit:** 1 Tür mit Scharnieren und ausgestattet mit 3-mm-Drehstangenverriegelungssystem.

H	B	Artikelnr.
1600	400	DPA1604R5
1600	600	DPA1606R5
1800	400	DPA1804R5
1800	600	DPA1806R5
2000	400	DPA2004R5
2000	600	DPA2006R5



## Teiltür mit Monitorausschnitt, DPM

- Beschreibung:** Für Monitorgrößen 14"-21. In Kombination mit der Tastaturablage DPK erlaubt sie die Installation eines PC in einem Standschrank. Die übrige Fläche kann mit Abschlussblenden DPC und Teiltüren DP ausgestattet werden.
- Material:** 1,75 mm Stahlblech, Sichtfeld 4 mm Sicherheitsglas.
- Oberfläche:** RAL 7035, Pulver-Strukturlackierung.
- Schutzart:** Entspricht IP 44.
- Verpackungseinheit:** 1 Tür mit Scharnieren und 3 mm DIN Doppelbart Verriegelung.
- Montagemöglichkeiten:** Ist in Verbindung mit der Tastaturablage DPK zu nutzen. Empfohlen in Kombination mit CDH zur Vermeidung einer Lücke zwischen den oberen/unteren Paneelen.

H	B	Anz. Schlösser	Artikelnr.
500	600	2	DPM0506R5
600	600	2	DPM0606R5



## Senkrechte Frontpaneele, DPB

- Beschreibung:** Zur Abdeckung eines senkrechten Sammelschienenraums. Wird in Verbindung mit dem Trennsteg CDV verwendet.
- Material:** 2 mm Stahlblech.
- Oberfläche:** RAL 7035, Pulver-Strukturlackierung.
- Schutzart:** Entspricht IP 44.
- Verpackungseinheit:** 1 Paneel mit Befestigungsmaterial.

Für Schaltschrank		
H	B	Artikelnr.
1800	200	DPB18002R5
2000	200	DPB20002R5
2200	200	DPB22002R5



## Tastaturablage mit Scharnier, DPK

- Beschreibung:** Waagrechte Tastaturablage mit Scharnieren und nach rechts oder links ausziehbarem Mousepad (L.H oder R.H). Wenn die Ablage ausgeklappt ist, wird der Schrank trotzdem durch ihre Kammer gegen Schmutz gesichert.
- Material:** 1,75 mm Stahlblech.
- Oberfläche:** RAL 7035, Pulver-Strukturlackierung.
- Schutzart:** IP 44.
- Größen:** Max. Tastatur Höhe 50 mm, Breite 470 mm, Tiefe 185 mm.
- Verpackungseinheit:** 1 Ablage mit Scharnieren, Tastatur-Montagehilfe und Mousepad und Montagematerial.

H	B	Artikelnr.
250	600	DPK06R5



# Schaltschränke

## Stahlblech-/Edelstahl-Sortiment

### Zubehör | Anreihung und Anheben

#### Schaltsschrank Anreihung

Stahlblech, kombinierbare Gehäuse

#### MCS / MCD

#### Benötigtes Zubehör

#### Seite

SEITE AN SEITE ANREIHUNG	Benötigtes Zubehör	Seite
<b>SEITE AN SEITE ANREIHUNG</b>	Einfache interne Anreihung, nicht zum Anheben	Interne Anreihverbinder, CCI Seitenwände, SPM 215 214
	Einfache externe Anreihung, nicht zum Anheben *1	Externe Anreihbügel, CCE Seitenwände, SPM 216 214
	Einfache externe Anreihung mit kleiner Teiltüren Konfiguration, nicht zum Anheben *1	Externe Anreihbügel, CCE. 3 Stück Kurze externe Anreihbügel, CCEH. 3 Stück Seitenwände, SPM 216 217 214
	Interne Anreihung, Montage zum Anheben *2	Interne Anreihverbinder, CCI Eck-Anreihersatz, CCM Seitenwände, SPM 215 216 214
	Externe Bucht, für wenn die Montage aufgehoben wird *1 *2	Externe Anreihbügel, CCE Eck-Anreihersatz, CCM Seitenwände, SPM 216 216 214
*1 Die Rückwand und die Gehäusetür müssen entfernt werden, um die Anreihbügel zu montieren *2 Die Füllplatte MPF muss um 75 mm nach vorne von der hintersten Position bewegt werden		
<b>ANREIHUNG IN DER TIEFE</b>	Rücken an Rücken	Tiefenanreihungssatz, CJDN Seitenwände, SPM Ein pro Schaltschrank 217 214
<b>ECK-ANREIHUNG</b>	Zwei Reihen von Gehäusen mit der gleichen oder unterschiedlichen Tiefe	Das kombinierbare MCS-Gehäuse muss in der Ecke von zwei Gehäusen verwendet werden, wobei die Tiefe die gleiche Abmessung wie die entsprechende Tiefe des ersten Gehäuses sein muss und die Breite der Seitenabmessung des zweiten Gehäuses entsprechen muss Über-Eck-Anreihersatz, CJDS Seitenwände, SPM. Für jedes Gehäuse mit der entsprechended Tiefe 218 214
<b>SONSTIGES ZUBEHÖR</b>	Trennung zwischen zwei angereihten Schränken (nicht IP getestet)	Trennwand, SPD Trennwandhalter, CCJ 218 219
	Trennung zwischen zwei angereihten Schränken, IP 43	Trennwand, SPD Trennwandhalter, CCJ Trennwanddichtung, SPDG 218 219 220
	Heben	Kranösen, LE. Vier Stück pro Schrank/Anreihung Hebevorrichtung, LC. Zwei Stück pro Anreihung 220 221

Stahlblech, kompakte Gehäuse

Edelstahl, kombinierbare Gehäuse

Edelstahl, kompakte Gehäuse

#### MKS / MKD

#### Benötigtes Zubehör

#### Seite

#### MCSS / MCDS

#### Benötigtes Zubehör

#### Seite

#### EKSS / EKDS

#### Benötigtes Zubehör

#### Seite

Benötigtes Zubehör	Seite	Benötigtes Zubehör	Seite	Benötigtes Zubehör	Seite
Nicht möglich	N/A	Interne Anreihverbinder, CCI Edelstahl Seitenwand, SPMS	215 215	Nicht möglich	N/A
Nicht möglich	N/A	Nicht möglich	N/A	Nicht möglich	N/A
Nicht möglich	N/A	Nicht möglich	N/A	Nicht möglich	N/A
Nicht möglich	N/A	Interne Anreihverbinder, CCI Eck-Anreihersatz, CCM Edelstahl Seitenwand, SPMS	215 216 215	Nicht möglich	N/A
Nicht möglich	N/A	Nicht möglich	N/A	Nicht möglich	N/A
*1 Die Rückwand und die Gehäusetür müssen entfernt werden, um die Anreihbügel zu montieren *2 Die Füllplatte MPF muss um 75 mm nach vorne von der hintersten Position bewegt werden					
Tiefenanreihungssatz, CJDN	217	Nicht möglich	N/A	Nicht möglich	N/A
Nicht möglich	N/A	Das kombinierbare MCSS-Gehäuse muss in der Ecke von zwei Gehäusen verwendet werden, wobei die Tiefe die gleiche Abmessung wie die entsprechende Tiefe des ersten Gehäuses sein muss und die Breite der Seitenabmessung des zweiten Gehäuses entsprechen muss Über-Eck-Anreihersatz, CJDS Edelstahl Seitenwand, SPMS. Für jedes Gehäuse mit der entsprechended Tiefe	218 215	Nicht möglich	N/A
Nicht möglich	N/A	Trennwand, SPDS Trennwandhalter, CCJ	219 219		
Nicht möglich	N/A	Trennwand, SPDS Trennwandhalter, CCJ Trennwanddichtung, SPDG	219 219 220	Nicht möglich	N/A
Nicht möglich	N/A	Kranösen, LE. Vier Stück pro Schrank/ Anreihung Hebevorrichtung, LC. Zwei Stück pro Anreihung	220 221	Nicht möglich	N/A

# Schaltschränke

## Stahlblech-/Edelstahl-Sortiment

### Zubehör | Anreihung und Anheben

### Seitenwände, SPM

- Beschreibung:** Einfache Ein-Mann-Montage, durchgehend eingeschäumte Polyurethandichtung, wird mit 8 Schrauben befestigt, kann durch Seitentür DS ersetzt werden.
- Material:** 1.5 mm Stahlblech.
- Oberfläche:** RAL 7035, Pulver-Strukturlackierung.
- Schutzart:** IP 55 | TYPE 12, 13 in Kombination mit MCS. IP66 | TYPE 4, 12, 13 in Kombination mit MCS-HP.
- Verpackungseinheit:** 2 Paneele mit Montagematerial.



Für Schaltschrank		
H	T	Artikelnr.
1100	600	SPM1106R5
1400	600	SPM1406R5
1600	600	SPM1606R5
1800	400	SPM1804R5
1800	500	SPM1805R5
1800	600	SPM1806R5
1800	800	SPM1808R5
2000	400	SPM2004R5
2000	500	SPM2005R5
2000	600	SPM2006R5
2000	800	SPM2008R5
2200	600	SPM2206R5
2200	800	SPM2208R5

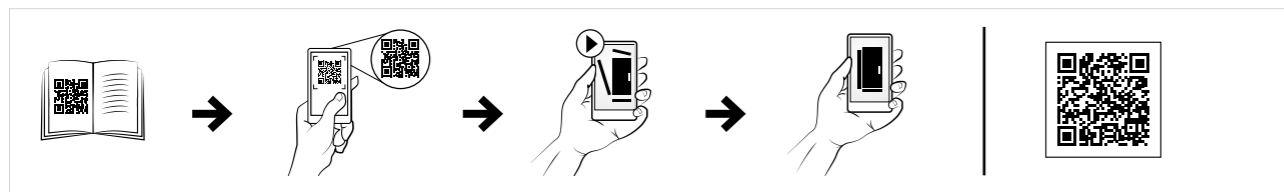

### Edelstahl Seitenwände, SPMS

- Beschreibung:** Edelstahl Seitenwände. Mit aufgeschäumter Polyurethan Dichtung.
- Material:** 1.5 mm AISI 304 / AISI 316L vorgeschliffener Edelstahl.
- Oberfläche:** 400 vorgeschliffener Edelstahl.
- Schutzart:** IP 55 | TYPE 12, 13 in Kombination mit MCSS. IP66 | TYP 4X, 12, 13 in Kombination mit MCSS-HP.
- Verpackungseinheit:** 2 Seitenwände mit Montagezubehör.



Für Schaltschrank		
H	B	Artikelnr.
1800	500	SPMS1805
1800	500	SPMS1805-316
2000	600	SPMS2006
2000	600	SPMS2006-316

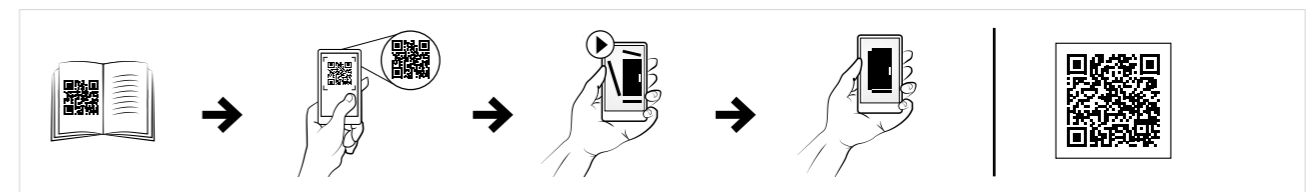

### Interner Anreihesatz, CCI

- Beschreibung:** Schnell installierbare Anreihwinkel bieten zusätzliche Stabilität bei der Schrankmontage. Der richtige Abstand zwischen den Schränken wird gewährleistet. Für die Installation sind keine Werkzeuge erforderlich.
- Material:** 3 mm verzinkter Stahl.
- Verpackungseinheit:** 6 Winkel mit Montagezubehör.



Artikelnr.
CCI06

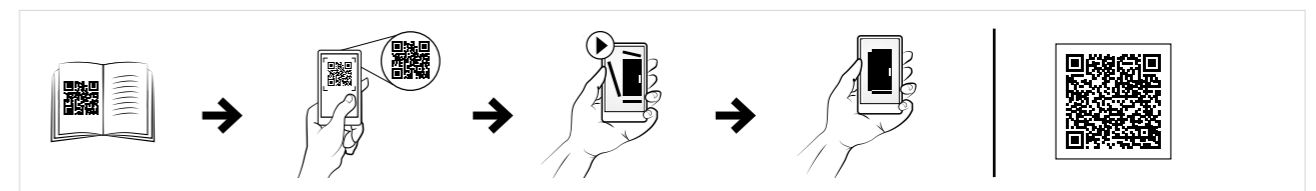

# Schaltschränke

## Stahlblech-/Edelstahl-Sortiment

### Zubehör | Anreihung und Anheben

### Interner Eckanreihersatz, CCM

**Beschreibung:** Für zusätzlichen Halt, wenn komplett bestückte Anreihsschränke angehoben werden müssen. Können gemeinsam mit SPD-Trennwänden verwendet werden.

**Material:** 3 mm verzinkter Stahl.

**Verpackungseinheit:** 4 Halterungen mit Montagezubehör.

**Artikelnr.**

CCM04



### Externer Anreihersatz, CCE

**Beschreibung:** Die Winkel werden an den außenliegenden Lochrastern montiert und gewährleisten eine sichere, dreidimensionale Anordnung der angereihten Stahlblechschränke. Zudem wird eine direkte Erdungsverbindung zwischen den Schränken hergestellt.

**Material:** 3 mm verzinktes Stahlblech.

**Verpackungseinheit:** 6 Anreihwinkel mit Montagematerial.

**Artikelnr.**

CCE06

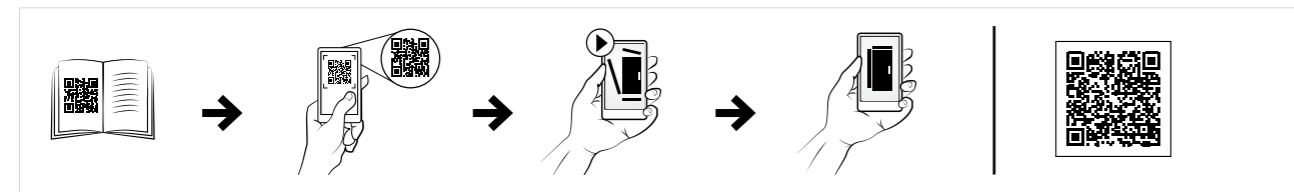

### Kurze externe Anreihhalterungen, CCEH

**Beschreibung:** Kurze Halterungen, die außen am Lochmuster des Rahmens der angereihten Schränke angebracht werden. Mit automatischem Abstandshalter. Speziell entwickelt für Konfigurationen mit kleinen Türen bzw. Paneelen. Diese Methode der Anreihung von Stahlblechschränken hat ebenfalls den Vorteil, dass eine direkte Erdungsverbindung zwischen den Schrankrahmen hergestellt wird.

**Material:** 3 mm verzinktes Stahlblech.

**Verpackungseinheit:** 6 Halterungen mit Montagematerial.

**Artikelnr.**

CCEH06

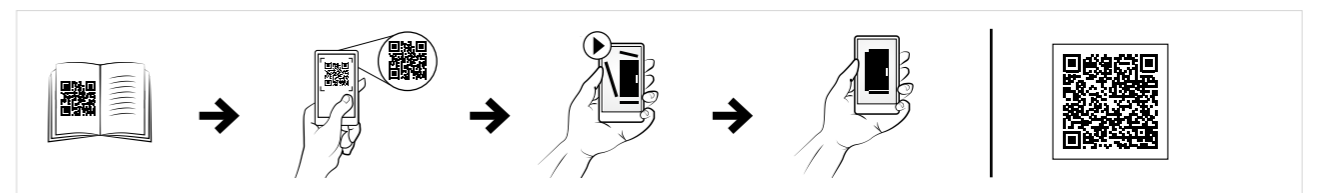

### Tiefenanreihersatz, CJDN

**Beschreibung:** Zum Anreihen von Schränken Rückseite an Rückseite.

**Material:** Profile in 2 mm, Abdeckungen in 3 mm verzinktem Stahlblech.

**Oberfläche:** RAL 7035.

**Schutzart:** IP 55

**Verpackungseinheit:** 1 Satz mit Befestigungsmaterial.

**Für Schaltschrank**

H	B	Artikelnr.
1800	600	CJDN1806R5
1800	800	CJDN1808R5
1800	1000	CJDN1810R5
2000	600	CJDN2006R5
2000	800	CJDN2008R5
2000	1000	CJDN2010R5
2200	600	CJDN2206R5
2200	800	CJDN2208R5



# Schaltschränke

## Stahlblech-/Edelstahl-Sortiment

### Zubehör | Anreihung und Anheben

### Eckanreihensätze, CJDS

- Beschreibung:** Die Schränke können hiermit Seite an Front oder Seite an Seite angereiht werden. Die IP-Schutzart bleibt dabei gewährleistet.
- Material:** 3 mm verzinktes Stahlblech.
- Verpackungseinheit:** 1 Satz.
- Montagemöglichkeiten:** Bei Eckanreihung müssen die Scharniere sich im zentralen Bereich gegenüberliegend montiert werden. Zur Eckmontage wird ein Schrank mit gleicher Tiefe benötigt.



Artikelnr.
CJDS12

### Trennwände für MCS und MCD Standsschränke, SPD

- Beschreibung:** Zur Abtrennung von angereihten MCS/MCD Schränken.
- Material:** 1,5 mm verzinktes Stahlblech.
- Montagemöglichkeiten:** IP 43 | TYPE 1 Abdichtung kann mit der Dichtung SPDG erfolgen. CCJ Halterungen sind erforderlich, um die Trennwand SPD in den Schränken zu montieren. Verwenden Sie zum Anreihen von Schaltschränken die Artikel CCM und CCI. Für die Elektromagnetische-Abschirmung muss die SPDEG-Dichtung verwendet werden.
- Verpackungseinheit:** 1 Stück.



Für Schaltschrank		
H	T	Artikelnr.
1800	400	SPD1804
1800	500	SPD1805
1800	600	SPD1806
2000	400	SPD2004
2000	500	SPD2005
2000	600	SPD2006
2000	800	SPD2008
2200	600	SPD2206
2200	800	SPD2208

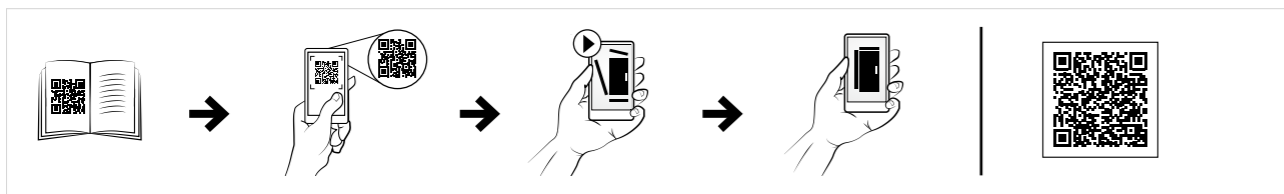

### Trennwände für MCSS, MCDS und ECOM Standsschränke, SPDS

- Beschreibung:** Unterteilt zwei angereihte MCSS/MCDS/ECOM Gehäuse.
- Material:** 1.5 mm verzinkter Stahl.
- Montagemöglichkeiten:** IP 43 | TYPE 1 Schutzart kann durch Verwendung des SPDG Dichtung gewährleistet werden. CCJ Anreihensätze werden benötigt um SPDS im Gehäuse zu befestigen. Um Gehäuse anzureihen werden CCM und CCI Anreihensätze benötigt. Um einen EMV Schutz zu gewährleisten muss eine SPDEG Dichtung verwendet werden.
- Verpackungseinheit:** 1 Stück



Für Schaltschrank		
H	T	Artikelnr.
1800	500	SPDS1805
2000	600	SPDS2006

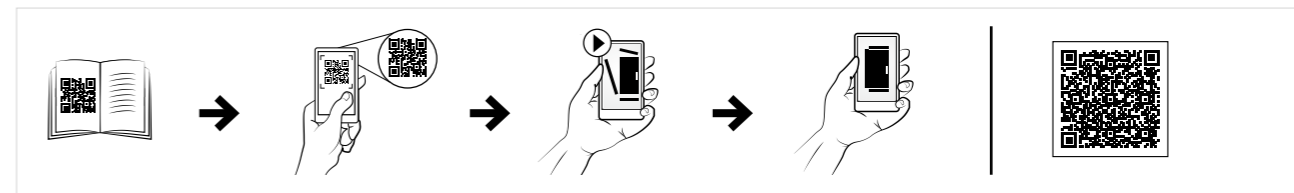

### Anreihensatz für Trennwände, CCJ

- Beschreibung:** Wird an den Schrankrahmen montiert. Kann sowohl an senkrechte wie waagrechte Schrankprofile montiert werden.
- Material:** 3 mm verzinktes Stahlblech.
- Verpackungseinheit:** 6 Winkel mit Montagezubehör.

Artikelnr.
CCJ06



### Dichtung für Trennwände, SPDG

- Beschreibung:** Um IP 43 | TYPE 1 Dichtung in Verbindung mit Trennwand SPD/SPDS zu erreichen.
- Material:** Neopren.
- Verpackungseinheit:** 6 m.

Artikelnr.
SPDG01

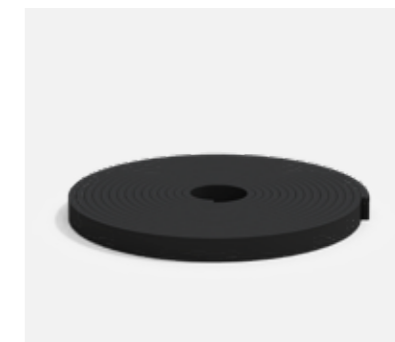

# Schaltschränke

## Stahlblech-/Edelstahl-Sortiment

### Zubehör | Anreihung und Anheben

## Anreihdichtung für IP66, HPPG01

**Beschreibung:** Für IP 66 | TYPE 4 (4X), 12, 13 Abdichtung für MCS-HP / MCSS-HP in Kombination mit CCI06 und CCM04.

**Material:** EPDM, 5 mm Stärke.

**Verpackungseinheit:** 1 Pad, das mit allen Schrankabmessungen kompatibel ist.

Artikelnr.
HPPG01

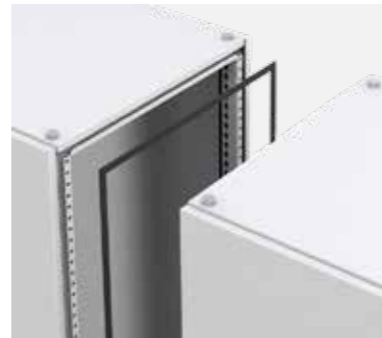

## Transportösen, LE

**Beschreibung:** M12 -Gewinde, werden direkt auf die Eckstücke des Schrankrahmens montiert. Entsprechen den Hebevorschriften nach DIN 580.

**Max. Traglast:** 3400N je Transportöse, mit maximalem Winkel von 45°. Bitte beachten Sie die nVent HOFFMAN Hebe-Anleitungen.

**Verpackungseinheit:** 4 Stück.

Material	Artikelnr.
Verzinktes Stahlblech	LE9304
Edelstahl 304	LE9304SS
Edelstahl 316L	LE9316SS



## Hebevorrichtung, LC

**Beschreibung:** Zur optimalen Gewichtsverteilung beim Anheben angereicherter Schränke. Sind zusammen mit Anreihsets zu verwenden.

**Verpackungseinheit:** 2 Stück mit Montagezubehör.

Material	Artikelnr.
Verzinktes Stahlblech	LC02
Edelstahl 316L	LC02-316

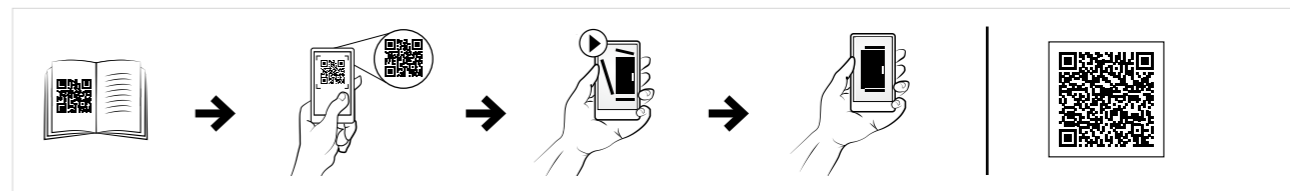
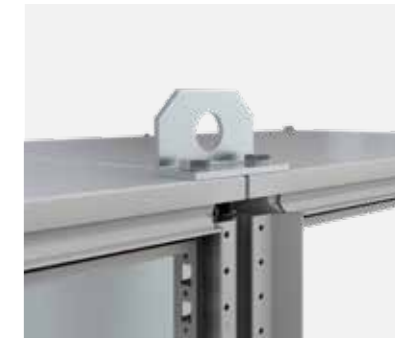

## Hebesatz, MCUK

**Beschreibung:** Zum Anheben des Schrankes zusammen mit dem 200 mm hohen Dachkabelkasten. Wird unmittelbar auf den Schrankrahmen montiert und entlastet so die MCU. 300 mm hohe MCU müssen getrennt vom Schrank angehoben werden.

**Verpackungseinheit:** 4 Hubspindeln mit Sperre nach DIN 580 Hebevorschrift.

Artikelnr.
MCUK04



# Schaltschränke

## Stahlblech-/Edelstahl-Sortiment

### Zubehör | Thermik

## Ventilationsdach, CVR

- Beschreibung:** Angehobenes Dach mit 2,5 mm Lüftungsöffnungen und Filtermaterial.
- Material:** 1,5 mm Stahlblech, Filtermaterial: EU 4 nach DIN 24185.
- Oberfläche:** RAL 7035, Pulver-Strukturlackierung.
- Temperaturbeständigkeit:** 100°C.
- Schutzart:** Entspricht IP 31 | TYPE 1.
- Verpackungseinheit:** 1 Stück mit Montagewinkeln und Filtermaterial.
- Bemerkung:** Hebt die Schrankhöhe um 40 mm an.



Für Schaltschrank		
B	T	Artikelnr.
500	500	CVR0505R5
600	300	CVR0603R5
600	400	CVR0604R5
600	500	CVR0605R5
600	600	CVR0606R5
600	800	CVR0608R5
800	300	CVR0803R5
800	400	CVR0804R5
800	500	CVR0805R5
800	600	CVR0806R5
800	800	CVR0808R5
800	900	CVR0809R5
1000	300	CVR1003R5
1000	400	CVR1004R5
1000	500	CVR1005R5
1000	600	CVR1006R5
1000	800	CVR1008R5
1200	300	CVR1203R5
1200	400	CVR1204R5
1200	500	CVR1205R5
1200	600	CVR1206R5
1200	800	CVR1208R5
1600	400	CVR1604R5
1600	500	CVR1605R5
1600	600	CVR1606R5

## Dachlüfterplatten, CFR

- Beschreibung:** Zur Installation von bis zu 6 Ventilatoren DFN02 oder von Abdeckplatten DFC zum Verschluss nicht benutzter Ausbrüche im Dach. Wird in Verbindung mit dem Ventilationsdach CVR eingesetzt.
- Material:** 2 mm verzinktes Stahlblech.
- Montagemöglichkeiten:** Verwenden Sie das Ventilationsdach CVR. Dazu DFN02 Ventilatoren. Ungenutzte Ausbrüche können mit den Abdeckplatten DFC geschlossen werden.
- Verpackungseinheit:** 1 Stück mit Montagematerial.



B	T	Anz. Ausbrüche	Artikelnr.
600	600	6	CFR0606
600	800	6	CFR0608
800	600	6	CFR0806
800	800	6	CFR0808

## Ventilator, DFN

- Beschreibung:** Energieverbrauch: 19 Watt. 2 Ventilator-Versionen: DFN01 wird an eine Fläche von unten angebracht, DFN02 wird an die Fläche von oben angebracht, in jedem Fall mit nach oben gerichtetem Luftstrom. Zusätzlicher Anschlusspunkt für Thermostat ist vorhanden.
- Spannung:** 220-240 VAC.
- Luftzirkulation:** 160 m³/h.
- Nutzleistung:** 19 Watt.
- Verpackungseinheit:** 1 Satz mit Fingerschutz und Befestigungsschrauben.
- Bemerkung:** Zur einfachen Montage ist der Kabelsatz DFN61 zu verwenden.



Beschreibung	Artikelnr.
Innenmontage	DFN01
Montage oben	DFN02

Falls die Ventilator-Ausbrüche nicht genutzt werden, können sie mit DFC Blindplatten verschlossen werden.

## Anschlussset, DFN61

- Beschreibung:** Anschlussset für maximal 6 Ventilatoren (DFN) und einen Thermostat/Hygrostat (ETR/ETF). Der Thermostat oder Hygrostat kann durch eine separate, seitlich angebrachte Klemme, angeschlossen werden.
- Verpackungseinheit:** 1 Set enthält |- 1 DIN Schiene 15 cm |- 1L- Anschlussblock |- 1 N-Anschlussblock |- 1 freien Klemmkasten |- 1 Stromkabel mit Schuko/UTE-Stecker, 2,5 m |- 6 Stück blaue Anschlusskabel 81 cm |- 6 Stück schwarze Anschlusskabel 81 cm |- 6 Stück grün/gelbe Erdungskabel 81 cm |- 6 Stück selbsthaftende Kabelklemmen |- 8 Montageschrauben.



Artikelnr.
DFN61

## Abschlussplatte, DFC

- Beschreibung:** Blindplatte für nicht benutzte (DFN) Ventilatorausbrüche.
- Material:** 1,5 mm verzinktes Stahlblech.
- Verpackungseinheit:** 4 Stück mit Montagezubehör.



Artikelnr.
DFC04



# Schaltschränke

## Stahlblech-/Edelstahl-Sortiment

Zubehör | Thermik

### Dachdistanzsatz, CVK

**Beschreibung:** Ermöglicht die Belüftung durch das Anheben des Daches um 15 mm (CVK15), 50 mm (CVK50).

**Material:** Verzinktes Stahlblech.

**Verpackungseinheit:** 4 Stück mit Befestigungsmaterial.

Beschreibung	Artikelnr.
Erhöht das Dach um 15 mm	CVK15
Erhöht das Dach um 50 mm	CVK50



### Ventilierte Bodenplatte, CVB

**Beschreibung:** Kann in Verbindung mit Ventilationssockel PV verwendet werden. Perforiert, 33% belüftet.

**Material:** 1.5 mm verzinktes Stahlblech.

**Verpackungseinheit:** 3 Stück (4 Stück für T > 600 mm) mit Montagmaterial.

**Montagemöglichkeiten:** Wird in Verbindung mit ventilierten Sockeln PV eingesetzt.

Für Schaltschrank		
B	T	Artikelnr.
600	400	CVB0604
600	500	CVB0605
600	600	CVB0606
600	800	CVB0608
800	400	CVB0804
800	500	CVB0805
800	600	CVB0806
800	800	CVB0808
1000	400	CVB1004
1000	500	CVB1005
1000	600	CVB1006
1000	800	CVB1008
1200	600	CVB1206
1200	800	CVB1208



# Schaltschränke

## Stahlblech-/Edelstahl-Sortiment

Zubehör | Verkabelung

### Kabeleinführungsprofil, SCE

**Beschreibung:** Zur Abdichtung der Kabeleinführung zwischen den Flanschplatten. Bildet eine Dichtung um die Kabel herum und füllt Lücken aus, wodurch kein Staub mehr eindringen kann. Der Schaum wurde im Sektionsprofil so vorgeformt, dass es ganz einfach dank der Click-in-Befestigung auf den Bodenplatten angebracht werden kann. Eine Alternative zum Bodenplatten-Dichtungssatz BG01.

**Material:** Stranggepresstes PVC-Sektionsprofil. Dichtung: selbstklebender Schaum mit einem Querschnitt von 30 x 25 mm.

**Verpackungseinheit:** 1 Satz bestehend aus 2 Click-in-Sektionsprofilen mit Schaumgummi.

Für Schaltschrank	
B	Artikelnr.
600	SCE600
800	SCE800
1000	SCE1000
1200	SCE1200

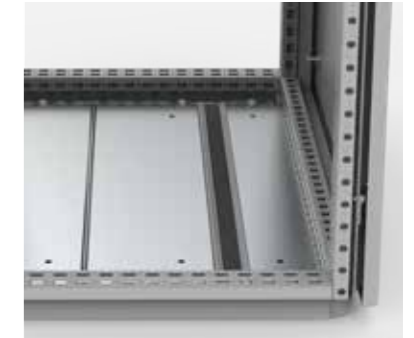

### Dichtung für Kabelzuführungen und Bodenbleche, BG

**Beschreibung:** Der Boden des Schrankes wird durch eine Dichtung versiegelt, die auf den Rahmen um die Bodenöffnung aufgeklebt wird. Die Kabel werden durch zusätzlichen, selbstklebenden Schaum geschützt, der zwischen die Bodenbleche eingebracht wird. Elastizität und Dicke des Schaumbandes gewähren eine gute Dichtung um die meisten Kabel.

**Verpackungseinheit:** 1,6 m selbstklebender Schaum (30 x 25 mm) und 6 m selbstklebende Dichtung (4,5 x 8 mm). Für 1600 mm breite Schränke bitte 2 Satz bestellen.

Artikelnr.
BG01



### Kabelabfangschiene innen, CAB

**Beschreibung:** Sie wird über die Bodenbleche montiert und hält die Standard Kabelklammern CAC zur sicheren Befestigung einlaufender Kabel. Voll tiefenverstellbar.

**Material:** 2 mm verzinktes Stahlblech.

**Verpackungseinheit:** 2 Schienen mit Befestigungsmaterial.

**Montagemöglichkeiten:** Fügen Sie CAC-Klammern abhängig vom Durchmesser der Kabel hinzu.

Für Schaltschrank	
B	Artikelnr.
400	CAB400
600	CAB600
800	CAB800
1000	CAB1000
1200	CAB1200



# Schaltschränke

## Stahlblech-/Edelstahl-Sortiment

### Zubehör | Verkabelung

## Kabelabfangschiene außen, CABP

- Beschreibung:** Zur Optimierung der Nutzung des Schrankinnenraums wird sie unterhalb der Bodenplatte montiert. Hält Kabelklemmen CAC, um einlaufende Kabel zu befestigen. Voll anpassbar in der Tiefe. Wenn EMV-geschützte Erdungskabel an der Kabelabfangschiene befestigt werden, wird der "Faradaysche"-Effekt für eine optimale EMI-Schirmung beibehalten.
- Material:** 2 mm verzinktes Stahlblech.
- Verpackungseinheit:** 2 Schienen mit Montagemat. Für 1200 mm breite Schränke 4 Schienen.
- Montagemöglichkeiten:** Fügen Sie CAC-Klammern, abhängig vom Kabeldurchmesser, hinzu.



Für Schaltschrank	
B	Artikelnr.
400	CABP400
500	CABP500
600	CABP600
800	CABP800
1000	CABP1000
1200	CABP1200

## Kabelklemmen, CAC

- Beschreibung:** Zur Sicherung eingeführter Kabel auf den Kabelabfangschiene CAB und CABP. Hält das Kabel in Position und fängt das Gewicht ab.
- Material:** Verzinktes Stahlblech.
- Verpackungseinheit:** 25 Klemmen.
- Montagemöglichkeiten:** Fügen Sie CAB/CABP hinzu, um die Kabelklammern CAC montieren zu können.



Größe	Artikelnr.
06-12	CAC0612
10-14	CAC1014
12-16	CAC1216
14-18	CAC1418
18-22	CAC1822
22-26	CAC2226
26-30	CAC2630
30-34	CAC3034
34-38	CAC3438
38-42	CAC3842
42-46	CAC4246
58-64	CAC5864

## Edelstahl Teilbodenplatten, CBPS

- Beschreibung:** Ersetzen die einteilige Standard Bodenplatte und ermöglicht eine direkte Kabeleinführung. Um höchste Dichtigkeit zu erreichen sind die Bodenblech Dichtungen BG01 zu verwenden.
- Material:** AISI 304 / AISI 316L vorgeschliffener Edelstahl.
- Bodenbleche:** 1,5 mm.
- Oberfläche:** 400 vorgeschliffener Edelstahl.
- Verpackungseinheit:** 1 Set von 2 Teilbodenplatten.

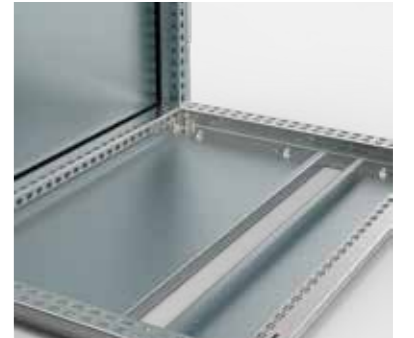

Für Schaltschrank		
B	T	Artikelnr.
600	400	CBPS0640
600	400	CBPS0640-316
600	500	CBPS0650
600	500	CBPS0650-316
600	600	CBPS0660
600	600	CBPS0660-316
800	400	CBPS0840
800	400	CBPS0840-316
800	500	CBPS0850
800	500	CBPS0850-316
800	600	CBPS0860
800	600	CBPS0860-316
1000	400	CBPS1040
1000	400	CBPS1040-316
1000	500	CBPS1050
1000	500	CBPS1050-316
1000	600	CBPS1060
1000	600	CBPS1060-316

Für 1200 mm & 1600 mm breite Schränke werden 2 Stück 600 mm & 2 Stück 800 mm breite Bodenplatten benötigt.

## Aufsatztür, DNSR

- Beschreibung:** 200 mm tiefer Aufsatz mit Kabeleintrittsöffnungen auf der Ober- und Unterseite. Mit 1 Flansch und Dichtungsmaterial, gleiches Lochraster wie am Gehäuserahmen zur Befestigung von Kabelschienen. Eigener Türrahmen optional. Schutzart IP 33 & NEMA1 bei Einsatz MM Verbindungsplatte und Dichtung SPDG01. Türmontagerahmen als Zubehör.
- Material:** 2 mm.
- Oberfläche:** RAL 7035, Pulver-Strukturlackierung.
- Schutzart:** IP 33 | TYPE 1 mit Steckverbindungstrennwand MM und Dichtung SPDG01. Türmontagerahmen optional.
- Montagemöglichkeiten:** Mit zusätzlicher Trennwand SPD oder Steckverbindungstrennwand MM, um Steckverbindungen zu montieren und den Seitenbereich abzutrennen.
- Verpackungseinheit:** 1 Stück mit Montagemat.



Für Schaltschrank		
H	T	Artikelnr.
2000	500	DNSR2005R5
2000	600	DNSR2006R5

# Schaltschränke

## Stahlblech-/Edelstahl-Sortiment

### Zubehör | Verkabelung

## Steckverbindungstrennwände, MM

- Beschreibung:** Trennwände zwischen Anreihsschränken oder in Verbindung mit der Aufsatztür DNSR, gelocht für 24-polige Steckverbinder. Mit MMG Abdeckplatten kann es auf 16-polige Steckverbinder adaptiert werden. Zu befestigen mit Anreihssatz CCJ12.
- Material:** 2 mm verzinktes Stahlblech.
- Verpackungseinheit:** 1 Stück.
- Montagemöglichkeiten:** Fügen Sie Anreihssatz CCJ12 zur Montage an den Rahmen, Aufsatztür DNSR, um die Steckverbindungen abzudecken und zu schützen, Abdeckplatten MMG zum Abdecken ungenutzter Aussparungen oder zur Anpassung an Steckverbindungen mit unterschiedlichen Abmessungen.

Für Schaltschrank		
H	T	Artikelnr.
1800	500	MM1805
1800	600	MM1806
2000	500	MM2005
2000	600	MM2006



## Abdeckplatten, MMG

- Beschreibung:** Um nicht benutzte Steckverbindungsausbrüche einer Trennwand MM abzudecken oder auf 16-polige Steckverbindungen anzupassen, wodurch beide Verbindungstypen in einer Trennwand genutzt werden können.
- Material:** 2 mm verzinktes Stahlblech.
- Verpackungseinheit:** Menge gemäß Tabelle, je mit Montagezubehör und Dichtung.

Beschreibung	Größe	VPE	Artikelnr.
Abdeckplatte	16 pin	20	MMG16
Abdeckplatte	24 Pin	20	MMG24
Adapterplatte	4 x 16 pin	1	MMG0416
Adapterplatte	24 -16 Pin	4	MMG2416
Abdeckplatte	4 x 24 Pin	1	MMG4024



## Dachkabelkasten, MCU

- Beschreibung:** Zur Kabelführung oder zur Installation eines Elektro-Verteilersystems, wird auf dem Dach des Schrankes mit vier M12 Schrauben befestigt. Ist sowohl in 200 mm und 300 mm Höhe erhältlich. Das Dachblech des Schrankes (CCR) kann als obere Abdeckung benutzt werden. Um ein 200 mm hohes MCU mit dem Schrank zu heben wird ein spezieller Hebesatz MCUK benötigt.
- Seitenwände:** MCUP als Zubehör lieferbar.
- Material:** Rahmen in 1,75 mm Stahlblech, Seitenwände in 1,35 mm Stahlblech.
- Oberfläche:** RAL 7035, Pulver-Strukturlackierung.
- Schutzart:** Entspricht IP 41.
- Verpackungseinheit:** 1 Stück mit Vorder- und Rückwand und Montagmaterial (ohne Dachblech).

Für Schaltschrank			
H	B	T	Artikelnr.
200	400	600	MCU2046R5
200	600	500	MCU2065R5
200	600	600	MCU2066R5
200	800	500	MCU2085R5
200	800	600	MCU2086R5
200	1000	500	MCU2105R5
200	1000	600	MCU2106R5
200	1200	500	MCU2125R5
200	1200	600	MCU2126R5
300	600	600	MCU3066R5
300	800	600	MCU3086R5
300	1000	600	MCU3106R5
300	1200	600	MCU3126R5



## Seitenwände, MCUP

- Beschreibung:** Zur Abdeckung der Seiten des Dachkabelkastens, mit 4 Schrauben befestigt.
- Material:** 1,35 mm Stahlblech.
- Oberfläche:** RAL 7035, Pulver-Strukturlackierung.
- Verpackungseinheit:** 2 Stück mit Montagmaterial.

Für Schaltschrank		
H	T	Artikelnr.
200	500	MCUP205R5
200	600	MCUP206R5
300	600	MCUP306R5
300	800	MCUP308R5



# Schaltschränke

## Stahlblech-/Edelstahl-Sortiment

### Zubehör | Verkabelung

### Kabelrangiersockel, PCU

- Beschreibung:** Zur Kabelführung oder zur Befestigung von Sammelschienenhaltern, wie z. Bsp. Erico oder Ter-Mate. Ein identisches Lochraster zum Schrankrahmen erlaubt es, alle wesentlichen Zubehörteile zu montieren (z. Bsp.: CLPF, CLPK, etc.). Wird am Schrank mit Schrauben M12 (im Lieferumfang enthalten) befestigt. Standardhöhe 300 mm (200 mm auf Anfrage lieferbar).
- Material:** Rahmen in 1,75 mm Stahlblech, Seitenwände in 1,35 mm Stahlblech.
- Oberfläche:** RAL 7035, Pulver-Strukturlackierung.
- Schutzart:** Entspricht IP 41 | TYPE 1.
- Montagemöglichkeiten:** Zum Schließen der Seiten werden Seitenpaneele PCUP benötigt.
- Verpackungseinheit:** 1 Stück mit Front- und Rückpaneel sowie Montagematerial.



Für Schaltschrank			
H	B	T	Artikelnr.
300	400	600	PCU3046R5
300	400	800	PCU3048R5
300	600	600	PCU3066R5
300	600	800	PCU3068R5
300	800	600	PCU3086R5
300	800	800	PCU3088R5
300	1000	600	PCU3106R5
300	1000	800	PCU3108R5
300	1200	600	PCU3126R5
300	1200	800	PCU3128R5

### Seitenwände, PCUP

- Beschreibung:** Zur Abdeckung der Seiten des Kabelrangiersockels PCU, mit Schrauben befestigt.
- Material:** 1,35 mm Stahlblech.
- Oberfläche:** RAL 7035, Pulver-Strukturlackierung.
- Verpackungseinheit:** 2 Stück mit Montagezubehör.



Für Schaltschrank		
H	T	Artikelnr.
300	600	PCUP306R5
300	800	PCUP308R5

# Schaltschränke

## Stahlblech-/Edelstahl-Sortiment

### Zubehör | Erdung

### Erdungskabel, ECFA

- Beschreibung:** Zur Erdung und zum Potentialausgleich zwischen Schränken und Schrankteilen.
- Material:** 6 mm<sup>2</sup> Kupferkabel (gelb-grün).
- Verpackungseinheit:** 10 Stück.
- Montagemöglichkeiten:** Fügen Sie Erdungsverbindung ECF hinzu um Kabel am lackierten Rahmen zu befestigen.



Länge	Anschlussgröße	Artikelnr.
220 mm	M6 / M8	ECFA220
300 mm	M8 / M8	ECFA300

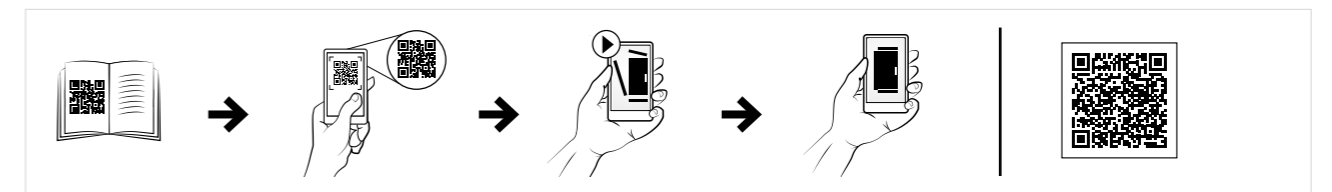

### Erdungsband, ECFE

- Beschreibung:** Zur Erdung von Schränken oder als Potentialausgleich zwischen Schrankteilen, Paneelen und Rahmen.
- Länge:** 300 mm.
- Material:** Verzinnertes Elektrolyt-Kupfer 0,15 mm.
- Arbeitstemperatur:** Bis zu 105°C.
- Verpackungseinheit:** 10 Stück.
- Montagemöglichkeiten:** Fügen Sie den Anschlusssatz ECF für die Befestigung zum lackierten Rahmen.



Querschnittsbereich	Lochdurchmesser	Strom (A)	Artikelnr.
16 mm <sup>2</sup>	8.5	120 A	ECFE1630
25 mm <sup>2</sup>	10.5	150 A	ECFE2530

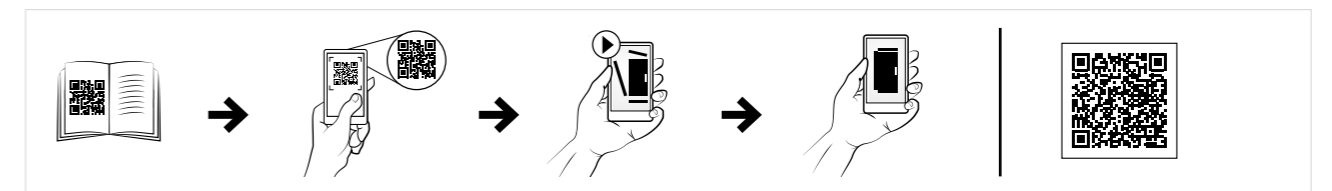

# Schaltschränke

## Stahlblech-/Edelstahl-Sortiment

### Zubehör | Erdung

### Erdungsverbindung des Rahmens, ECF

**Beschreibung:** Erdungskontakt zur Montage von Erdungskabeln oder -bändern am Schrankrahmen.

**Verpackungseinheit:** 10 Satz.

Schraubengröße	Artikelnr.
M6	ECF06
M8	ECF08



### Erdungsverbindung für Paneele, ECP

**Beschreibung:** Erdungbefestigung von Erdungsbändern und Erdungskabeln an Paneele, Montageplatten oder Profile.

**Verpackungseinheit:** 10 Sätze.

Schraubengröße	Artikelnr.
M6	ECP06
M8	ECP08



### Zentraler Erdungspunkt, ECFP

**Beschreibung:** Liefert eine Erdungs-Kontaktfläche auf dem horizontalen oder vertikalen Rahmenprofil. Ein sicherer Erdungspunkt für multiple Verbindungen.

**Material:** Galvanisiertes Stahlblech.

**Verpackungseinheit:** 3 zentrale Erdungspunkte mit Montagematerial. Erdungssatz M8 beinhaltet für alle drei Löcher.

Artikelnr.
ECFP08

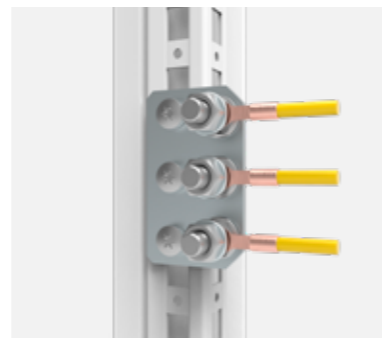

# Schaltschränke

## Stahlblech-/Edelstahl-Sortiment

### Zubehör | Schutz

### Filterlüfterhaube, EFCS

**Beschreibung:** Liefert einen zusätzlichen Schutz des Filterlüfters gegen Eintritt von Wasser im Außenbereich oder bei Umgebungen mit Niederschlag. Gekantet und nahtverschweißt. (Bearbeitung notwendig).

**Material:** 1.5 mm AISI 304L / AISI 316L Edelstahl.

**Oberfläche:** 400 vorgeschliffener Edelstahl.

**Verpackungseinheit:** 1 Stück.

Für Schaltschrank			Passend für Filterlüfter	Artikelnr.
H	B	T		
275	175	100	EF100 / EF200	EFCS20
375	275	100	EF250 / EF300	EFCS25-30
450	350	100	EF500 / EF700	EFCS50-60
275	175	100	EF100 / EF200	EFCS20-316
375	275	100	EF250 / EF300	EFCS25-30-316
450	350	100	EF500 / EF700	EFCS50-60-316



### Regendach, MSST

**Beschreibung:** Dient als zusätzlicher Schutz bei Edelstahlschränken. Das Dach ist leicht geneigt.

**Material:** 1,5 mm Edelstahl AISI 304 / AISI 316L.

**Oberfläche:** 400 vorgeschliffener Edelstahl.

Für Schaltschrank		Artikelnr.
B	T	
600	400	MSST0640
600	400	MSST0640-316
600	500	MSST0650
600	500	MSST0650-316
600	600	MSST0660
600	600	MSST0660-316
800	400	MSST0840
800	400	MSST0840-316
800	500	MSST0850
800	500	MSST0850-316
800	600	MSST0860
800	600	MSST0860-316
1000	400	MSST1040
1000	400	MSST1040-316
1000	500	MSST1050
1000	500	MSST1050-316
1000	600	MSST1060
1000	600	MSST1060-316
1200	400	MSST1240
1200	400	MSST1240-316
1200	500	MSST1250
1200	500	MSST1250-316
1200	600	MSST1260
1200	600	MSST1260-316
1600	400	MSST1640
1600	400	MSST1640-316



# Schaltschränke

## Aluminium-Sortiment | Aluminium

### Doppelwandig, Anreihbar | ECOM

IP 66 | TYPE 4X, 12, 13 | IK 10

**Material:**

Aluminium AlMg3. Tür: 2 mm. Rückwand: 2 mm. Regendach: 2 mm. Bodenbleche: 2 mm.

**Rahmen:**

AISI 304L Edelstahl. Gekantetes und nahtgeschweißtes offenes Profil mit 25 mm Lochraster nach DIN 43660. Rahmen: 1.5 mm.

**Tür:**

Doppelwandig mit Ventilationsöffnungen für Belüftung oben und unten. Innenliegende Wechselscharniere erlauben Links- oder Rechtsanschlag der Türen.

**Rückwand:**

Doppelwandig mit Ventilationsöffnungen für Belüftung oben und unten. Von Innen befestigt. Rückseitige Montage einer Tür möglich.

**Regendach:**

Schrägdach mit Regenrinne und Lüftungskanälen.

**Seitenwände:**

Separat als Zubehör zu bestellen.

**Bodenbleche:**

Einteilige Bodenplatte mit eingespritzter Polyurethan-Dichtung für maximale Abdichtung.

**Schließung:**

4-Punkt Schließgestänge, beeinträchtigt nicht den Innenraum des Schrankes. Standard Schwenkhebelgriff mit Sicherheitsschloss.

**Erdung:**

Alle Teile sind durch ihre Montage geerdet und mit zusätzlichen Erdungsbolzen ausgestattet.

**Oberfläche:**

RAL 7035, Pulver-Strukturlackierung, 100% Polyester.

**Schutzart:**

Entspricht IP 66 | TYPE 4X, 12, 13 | IK 10 bei montierten Bodenblechen.

**Zertifikate:**

GOST. Resistent gegen chemisch aktive Substanzen sowie klimatische Bedingungen gemäß EN61969-3 "Mechanische Bauweisen für elektronische Einrichtungen - Außengehäuse".

**Lieferumfang:**

Rahmen mit montierter Tür, Schwenkhebelgriff, Rückwand, Regendach und Erdungsbolzen. Ausgeliefert auf einer Palette mit identischer Breite des Gehäuses, fertig zur Installation. Verpackungsmaterial ist wiederverwertbar. Seitenpaneele und Montageplatte gehören nicht zum Lieferumfang.

CE

IP 66 | TYPE 4X, 12, 13 | IK 10

Ohne Montageplatte

Schaltschrank Abmessung			Artikelnr.
H	B	T	
1600	600	600	ECOM16066
1600	800	600	ECOM16086
1800	600	600	ECOM18066
1800	800	600	ECOM18086
2000	600	600	ECOM20066
2000	800	600	ECOM20086

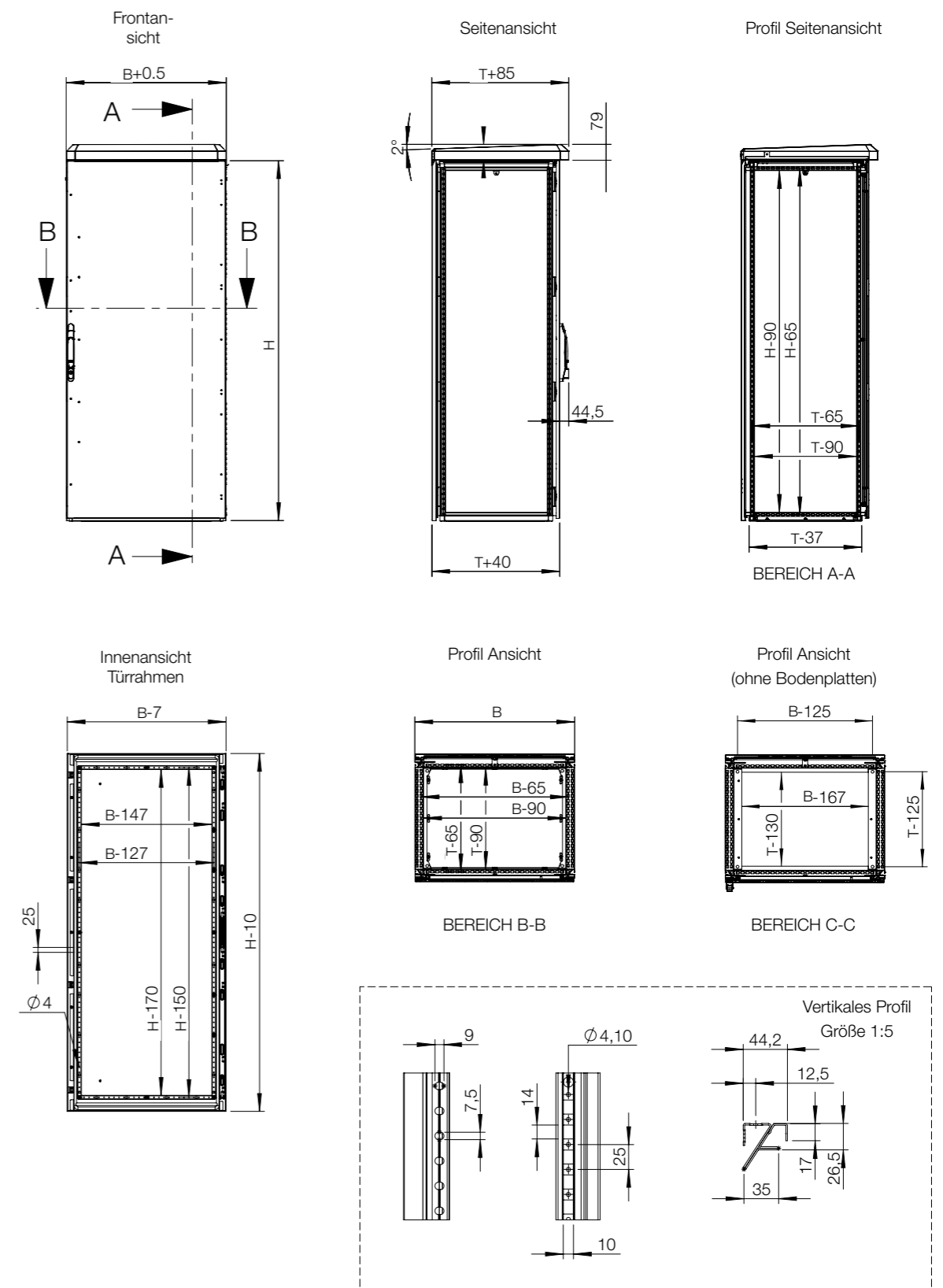

# Schaltschränke

## Aluminium-Sortiment | Aluminium

### Doppelwandig, Kompakt | EKOM

IP 66 | TYPE 4X, 12, 13 | IK 10

**Material:**

Aluminium AlMg3. Rahmen: 2 mm. Tür: 2 mm. Rückwand: 2 mm. Regendach: 2 mm. Doppelwand: 2 mm.

**Korpus:**

Korpus aus einem Stück. Integrierte Tiefenprofile mit Lochraster erlauben Tiefenverstellung der Montageplatte. Bei mehrtürigen Gehäusen ist der Rahmen durch vertikale Teiler in einzelne Stück gegliedert.

**Tür:**

Doppelwandig mit Ventilationsöffnungen für Belüftung oben und unten. Innenliegende Wechselscharniere erlauben Links- oder Rechtsanschlag der Türen. Bei mehrtürigen Schränke können Türen mit jeweils individuellen Schließungen ausgestattet werden.

**Rückwand:**

Von Innen befestigt. Rückseitige Montage einer Tür möglich.

**Doppelwandig:**

Oben und unten ventilierte, doppelwandige Rück- und Seitenwände sorgen für Belüftung.

**Regendach:**

Schrägdach mit Regenrinne und Lüftungskanälen.

**Schließung:**

Espagnolette Mehr-Punkt-Schließgestänge. Standard Schwenkhebelgriff mit Sicherheitsschloss.

**Bodenbleche:**

Als Zubehör erhältlich.

**Erdung:**

Alle Teile sind durch ihre Montage geerdet und mit zusätzlichen Erdungsbolzen ausgestattet.

**Oberfläche:**

RAL 7035, Pulver-Strukturlackierung, 100% Polyester.

**Schutzart:**

Entspricht IP 66 | TYPE 4X, 12, 13 | IK 10 bei montierter Bodenplatte.

**Zertifikate:**

GOST. Resistent gegen chemisch aktive Substanzen sowie klimatische Bedingungen gemäß EN61969-3 "Mechanische Bauweisen für elektronische Einrichtungen - Außengehäuse".

**Lieferumfang:**

Rahmen mit montierter Tür, Schwenkhebelgriff, Rückwand, Regendach und Erdungsbolzen. Ausgeliefert auf einer Palette mit identischer Breite des Gehäuses, fertig zur Installation. Verpackungsmaterial ist wiederverwertbar. Montageplatte und Bodenplatten gehören nicht zum Lieferumfang.





IP 66 | TYPE 4X, 12, 13 | IK 10

Ohne Montageplatte/Bodenplatte

Schaltschrank Abmessung				
H	B	T	Anz. Türen	Artikelnr.
1200	600	600	1	EKOM12066
1200	800	600	1	EKOM12086
1200	1200	600	2	EKOM12126
1400	600	600	1	EKOM14066
1400	800	600	1	EKOM14086
1400	1800	500	3	EKOM14185

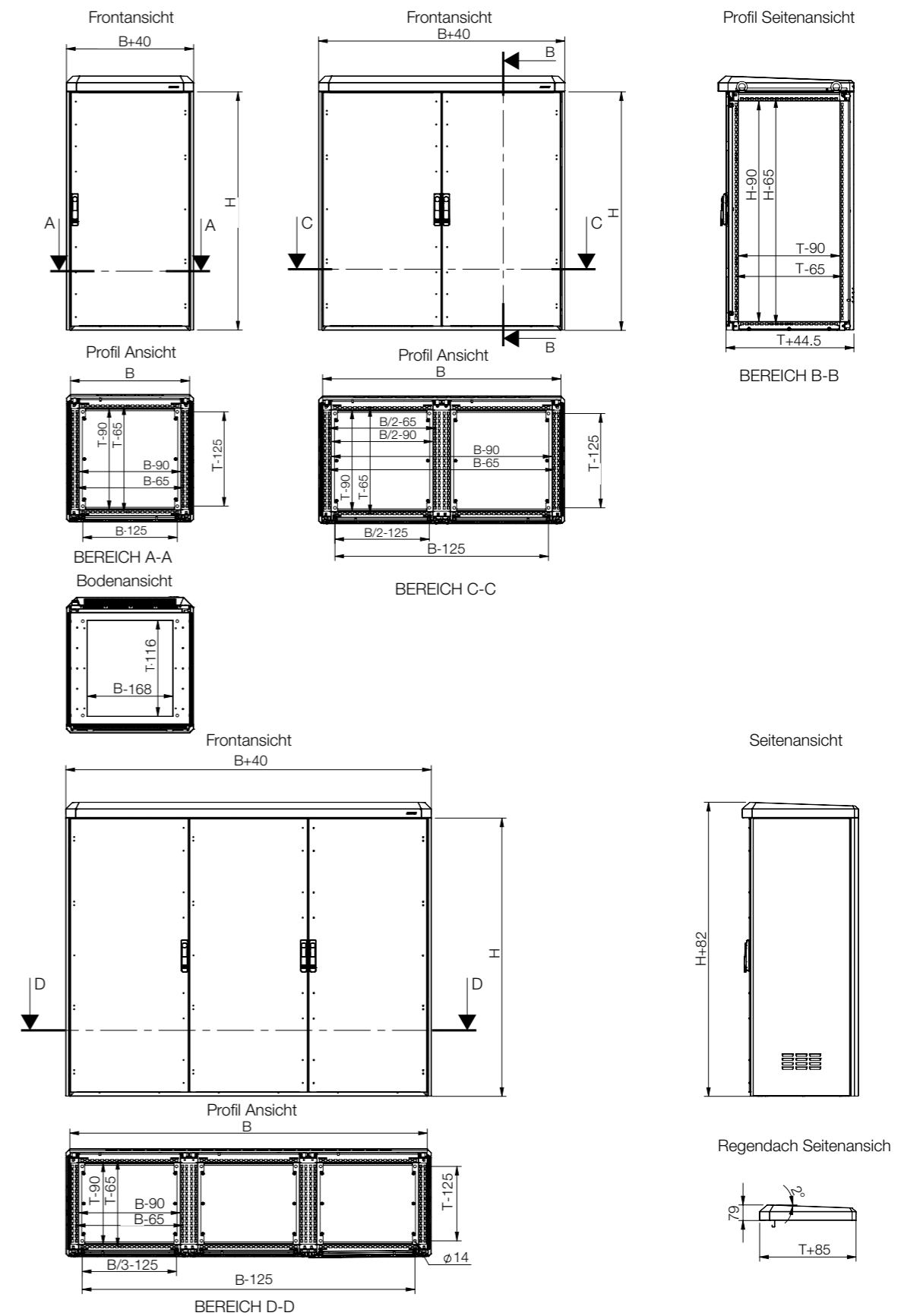

# Schaltschränke

## Aluminium-Sortiment | Aluminium

### Einwandig, Kompakt | EKOM-SW

IP 66 | TYPE 4X, 12, 13 | IK 10

**Material:**

Aluminum AlMg3. Rahmen: 2 mm. Tür: 2 mm. Rückwand: 2 mm. Regendach: 2 mm.

**Korpus:**

Korpus aus einem Stück. Integrierte Tiefenprofile mit Lochraster erlauben Tiefenverstellung der Montageplatte. Bei mehrtürigen Gehäusen ist der Rahmen durch vertikale Teiler in einzelne Stück gegliedert.

**Tür:**

Innenliegende Wechselscharniere erlauben Links- oder Rechtsanschlag der Türen. Türmontagerahmen mit 25 mm Lochraster und Erdungsbolzen. Bei mehrtürigen Schränke können Türen mit jeweils individuellen Schließungen ausgestattet werden.

**Rückwand:**

Von Innen befestigt. Rückseitige Montage einer Tür möglich.

**Regendach:**

Schrägdach mit Regenrinne und Lüftungskanälen.

**Schließung:**

Espagnolette Mehr-Punkt-Schließgestänge. Standard Schwenkhebelgriff mit Sicherheitsschloss.

**Bodenbleche:**

Als Zubehör erhältlich.

**Erdung:**

Alle Teile sind durch ihre Montage geerdet und mit zusätzlichen Erdungsbolzen ausgestattet.

**Oberfläche:**

RAL 7035, Pulver-Strukturlackierung, 100% Polyester.

**Schutzart:**

Entspricht IP 66 | TYPE 4X, 12, 13 | IK 10 bei montierter Bodenplatte.

**Zertifikate:**

GOST. Resistent gegen chemisch aktive Substanzen sowie klimatische Bedingungen gemäß EN61969-3 "Mechanische Bauweisen für elektronische Einrichtungen - Außengehäuse".

**Lieferumfang:**

Rahmen mit montierter Tür, Schwenkhebelgriff, Rückwand, Regendach und Erdungsbolzen. Ausgeliefert auf einer Palette mit identischer Breite des Gehäuses, fertig zur Installation. Verpackungsmaterial ist wiederverwertbar. Montageplatte und Bodenplatten gehören nicht zum Lieferumfang.



IP 66 | TYPE 4X, 12, 13 | IK 10

Ohne Montageplatte/Bodenplatte

Schaltschrank Abmessung				
H	B	T	Anz. Türen	Artikelnr.
1200	600	400	1	EKOM12064-SW
1200	600	600	1	EKOM12066-SW
1200	800	400	1	EKOM12084-SW
1200	800	600	1	EKOM12086-SW
1200	1200	400	2	EKOM12124-SW
1400	1800	400	3	EKOM14184-SW

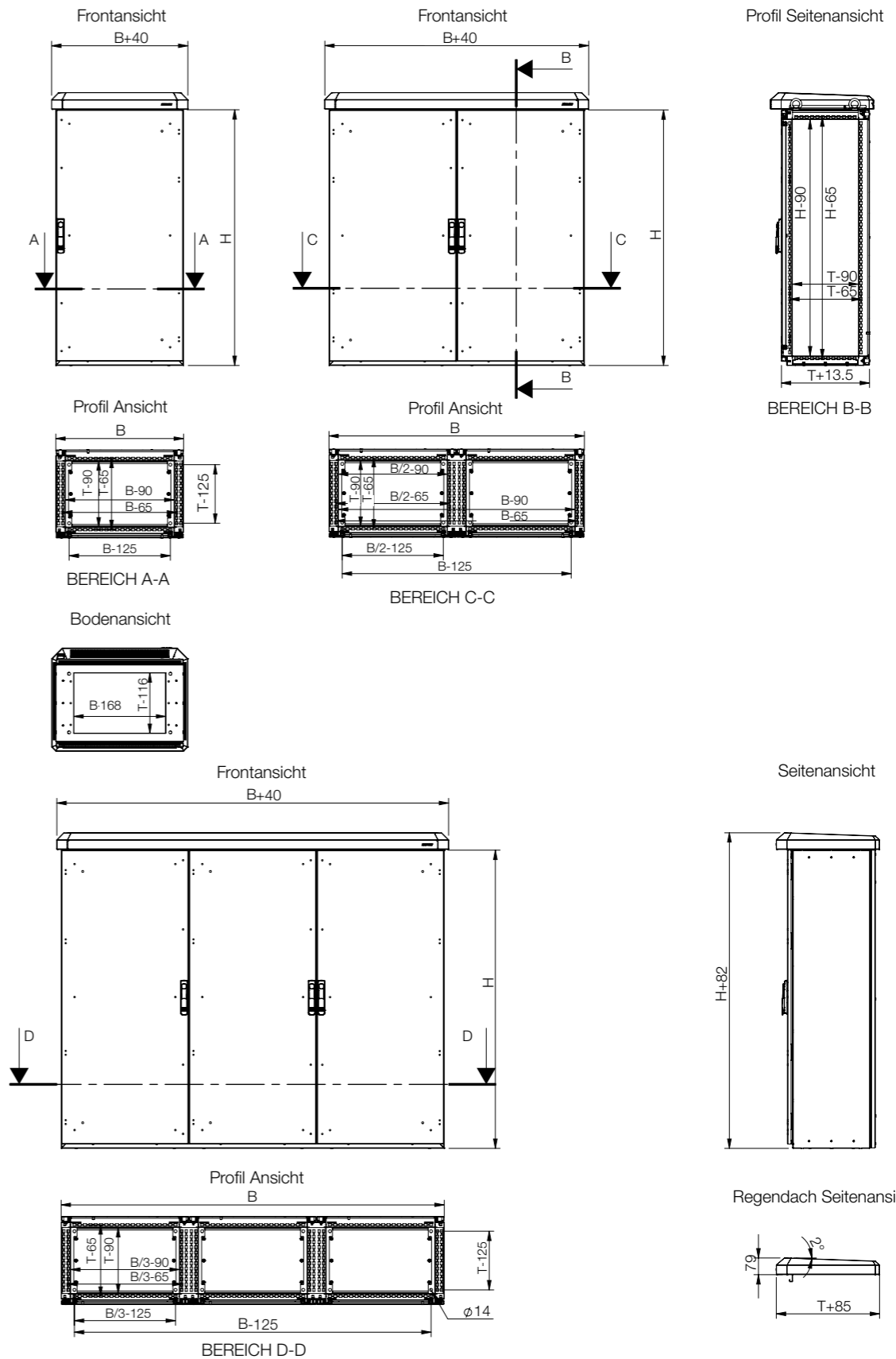

# Zubehörmatrix | ECOM



Schrank	Montage									
	H	B	T	Montageplatte	Aluminium-Montageplatte	Montageprofil, H	Montageprofil, B	Montageprofil, T	Außenmontageprofil, Breite	Außenmontageprofil, Tiefe
ECOM16066	1600	600	600	MP1606	MPAL1606	CLPF1600	CLPF600	CLPF600	CLP0600	CLP0600
ECOM16086	1600	800	600	MP1608	MPAL1608	CLPF1600	CLPF800	CLPF600	CLP0800	CLP0600
ECOM18066	1800	600	600	MP1806	MPAL1806	CLPF1800	CLPF600	CLPF600	CLP0600	CLP0600
ECOM18086	1800	800	600	MP1808	MPAL1808	CLPF1800	CLPF800	CLPF600	CLP0800	CLP0600
ECOM20066	2000	600	600	MP2006	MPAL2006	CLPF2000	CLPF600	CLPF600	CLP0600	CLP0600
ECOM20086	2000	800	600	MP2008	MPAL2008	CLPF2000	CLPF800	CLPF600	CLP0800	CLP0600



Schrank	Montage						Befestigung	Kabel	
	H	B	T	Click-in-Profil, B	Click-in-Profil, T	Montageprofile (19") *			
ECOM16066	1600	600	600	CLPK600	CLPK600	CIP33	CIB600	CB600	CB600
ECOM16086	1600	800	600	CLPK800	CLPK600	CIP33	CIB800	CB600	CB800
ECOM18066	1800	600	600	CLPK600	CLPK600	CIP38	CIB600	CB600	CB600
ECOM18086	1800	800	600	CLPK800	CLPK600	CIP38	CIB800	CB600	CB800
ECOM20066	2000	600	600	CLPK600	CLPK600	CIP42	CIB600	CB600	CB600
ECOM20086	2000	800	600	CLPK800	CLPK600	CIP42	CIB800	CB600	CB800

\* CIB, CID oder CIWR sind erforderlich.



Schrank	Befestigung				Kabel		Anreihung	
	H	B	T	Socket (Höhe 100 mm)	Aluminium-Bodenplatten	Double wall aluminium side panels	Trennwand *	
ECOM16066	1600	600	600	PFAL1066	CBPA066	SPMA1606	-	
ECOM16086	1600	800	600	PFAL1086	CBPA086	SPMA1608	-	
ECOM18066	1800	600	600	PFAL1066	CBPA066	SPMA1806	-	
ECOM18086	1800	800	600	PFAL1086	CBPA086	SPMA1808	-	
ECOM20066	2000	600	600	PFAL1066	CBPA066	SPMA2006	SPDS2006	
ECOM20086	2000	800	600	PFAL1086	CBPA086	SPMA2008	SPDS2006	

\* CCJ ist erforderlich.

# Zubehörmatrix | EKOM

# 01

Standschränke



Schrank	Montage										Befestigung	Kabel
	H	B	T	Montageplatte	Aluminium-Montageplatte	Montageprofil, H	Montageprofil, B	Montageprofil, T	Click-in-Profil, B	Click-in-Profil, T		
EKOM12066	1200	600	600	MP1206	MPAL1206	CLPF1200	CLPF600	CLPF600	CLPK600	CLPK600	CLP0600	CLP0600
EKOM12086	1200	800	600	MP1208	MPAL1208	CLPF1200	CLPF600	CLPF600	CLPK800	CLPK600	CLP0600	CLP0600
EKOM12126	1200	1200	600	2x MP1206	2x MPAL1206	CLPF1200	2x CLPF600	2x CLPF600	2x CLPK600	2x CLPK600	2x CLP0600	2x CLP0600
EKOM14066	1400	600	600	MP1406	MPAL1406	CLPF1400	CLPF600	CLPF600	CLPK600	CLPK600	CLP0600	CLP0600
EKOM14086	1400	800	600	MP1408	MPAL1408	CLPF1400	CLPF800	CLPF600	CLPK800	CLPK600	CLP0800	CLP0600
EKOM14185	1400	1800	500	3x MP1406	3x MPAL1406	CLPF1400	3x CLPF600	CLPF500	3x CLPK600	CLPK500	3x CLP0600	CLP0500



Schrank	Montage						Befestigung	Kabel	
	H	B	T	Montageprofile (19") *	Befestigungsklammern für 19"-Montageprofile	Tragschienen, T			Tragschienen, B
EKOM12066	1200	600	600	CIP24	CIB600	CB600	CB600	PFAL1066	CBPA066
EKOM12086	1200	800	600	CIP24	CIB800	CB600	CB800	PFAL1086	CBPA086
EKOM12126	1200	1200	600	CIP24	2x CIB600	2x CB600	2x CB600	PFAL1126	2x CBPA066
EKOM14066	1400	600	600	CIP29	CIB600	CB600	CB600	PFAL1066	CBPA066
EKOM14086	1400	800	600	CIP29	CIB800	CB600	CB800	PFAL1086	CBPA086
EKOM14185	1400	1800	500	CIP29	3x CIB600	CB500	3x CB600	PFAL1185	3x CBPA065

\* CIB, CID oder CIWR sind erforderlich.

Schrank	Montage											
	H	B	T	Montageplatte	Aluminium-Montageplatte	Montageprofil, H	Montageprofil, B	Montageprofil, T	Click-in-Profil, B	Click-in-Profil, T	Außenmontageprofil, Breite	Außenmontageprofil, Tiefe
EKOM12064-SW	1200	600	400	MP1206	MPAL1206	CLPF1200	CLPF600	CLPF400	CLPK600	CLPK400	CLPO600	CLPO400
EKOM12066-SW	1200	600	600	MP1206	MPAL1206	CLPF1200	CLPF600	CLPF600	CLPK600	CLPK600	CLPO600	CLPO600
EKOM12084-SW	1200	800	400	MP1208	MPAL1208	CLPF1200	CLPF800	CLPF400	CLPK800	CLPK400	CLPO800	CLPO400
EKOM12086-SW	1200	800	600	MP1208	MPAL1208	CLPF1200	CLPF800	CLPF600	CLPK800	CLPK600	CLPO800	CLPO600
EKOM12124-SW	1200	1200	400	2x MP1206	2x MPAL1206	CLPF1200	2x CLPF600	CLPF400	2x CLPK600	CLPK400	2x CLPO600	CLPO400
EKOM14184-SW	1400	1800	400	3x MP1406	3x MPAL1406	CLPF1400	3x CLPF600	CLPF400	3x CLPK600	CLPK400	3x CLPO600	CLPO400

Schrank	Montage				Befestigung	Kabel			
	H	B	T	Montageprofile (19") *					
EKOM12064-SW	1200	600	400	CIP24	CIB600	CB400	CB600	PFAL1064	CBPA064
EKOM12066-SW	1200	600	600	CIP24	CIB600	CB600	CB600	PFAL1066	CBPA066
EKOM12084-SW	1200	800	400	CIP24	CIB800	CB400	CB800	PFAL1084	CBPA084
EKOM12086-SW	1200	800	600	CIP24	CIB800	CB600	CB800	PFAL1086	CBPA086
EKOM12124-SW	1200	1200	400	CIP24	2x CIB600	CB400	2x CB600	PFAL1124	2x CBPA064
EKOM14184-SW	1400	1800	400	CIP29	3x CIB600	CB400	3x CB600	PFAL1184	3x CBPA064

\* CIB, CID oder CIWR sind erforderlich.

Schaltsschränke  
Aluminium-Sortiment  
Zubehör

Aluminium Montageplatte, MPAL

**Beschreibung:** Aluminium Montageplatte. Zusätzlich wird der Montagesatz MPA06 benötigt. Für schwere Lasten sind die Verstärkungen MPR und MPE oder MPEF zu verwenden.

**Material:** 3 mm Aluminium Al Mg3.

**Verpackungseinheit:** 1 Stück.

Für Schaltschrank		Montageplatten Abmessung		Artikelnr.
H	B	h	b	
1200	600	1094	494	MPAL1206
1200	800	1094	694	MPAL1208
1400	600	1294	494	MPAL1406
1400	800	1294	694	MPAL1408
1600	600	1494	494	MPAL1606
1600	800	1494	694	MPAL1608
1800	600	1694	494	MPAL1806
1800	800	1694	694	MPAL1808
2000	600	1894	494	MPAL2006
2000	800	1894	694	MPAL2008



Seitenpaneel Aluminium, SPMA

**Beschreibung:** Einfache Ein-Mann Montage. Einteilige, aufgeschäumte Polyurethan Dichtung. Montage über Schrauben.

**Material:** Aluminium AlMg3.

**Oberfläche:** RAL 7035, Pulver-Strukturlackierung, 100% Polyester.

**Schutzart:** IP 66 | TYPE 4X, 12, 13.

**Verpackungseinheit:** 2 doppelwandige Paneele mit Befestigungsmaterial.

Für Schaltschrank		Artikelnr.
H	T	
1600	600	SPMA1606
1800	600	SPMA1806
2000	600	SPMA2006

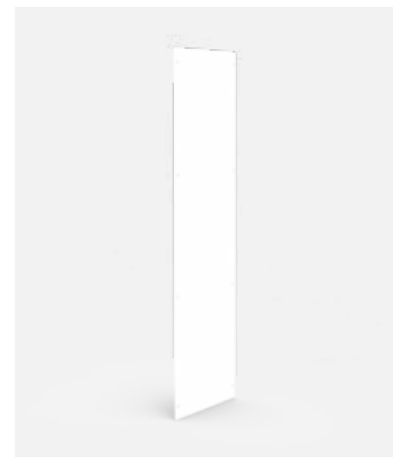

# Schaltschränke Aluminium-Sortiment Zubehör

## Aluminium Sockel, PFAL

- Beschreibung:** Erlaubt eine uneingeschränkte Kabeleinführung gemäß VDE 0113 Standard. Der Sockel besteht aus 2 Seitenprofilen mit abnehmbarer Front- und Rückblenden.
- Material:** Aluminum AlMg3. Profile 3 mm, Blenden 2 mm.
- Oberfläche:** RAL 7035, Pulver-Strukturlackierung. Polyester.
- Verpackungseinheit:** 1 Sockel mit Montagematerial.

Schaltschrank Abmessung			
H	B	T	Artikelnr.
100	600	400	PFAL1064
100	600	600	PFAL1066
100	800	400	PFAL1084
100	800	600	PFAL1086
100	1200	400	PFAL1124
100	1200	600	PFAL1126
100	1800	400	PFAL1184
100	1800	500	PFAL1185

1800 mm breite Sockel bestehen aus 2 Stücken.



## Freilandsockel, PGM

- Beschreibung:** Freilandsockel, Höhe: 1.000 mm. Aushubtiefe: 700-950 mm.
- Material:** 2 mm galvanisierter Stahl.
- Oberfläche:** RAL 7035 Polyester-Pulverbeschichtung.
- Verpackungseinheit:** 1 Satz mit Freilandsockel.

Für Schaltschrank			
H	B	T	Artikelnr.
1000	600	400	PGM10064
1000	600	600	PGM10066
1000	800	400	PGM10084
1000	800	600	PGM10086
1000	1200	400	PGM10124
1000	1200	600	PGM10126
1000	1800	400	PGM10184



# Schaltschränke Aluminium-Sortiment Zubehör

## Aluminium Bodenplatten, CBPA

- Beschreibung:** Einteilige Bodenplatte.
- Material:** Aluminum AlMg3. Bodenplatte: 2mm
- Oberfläche:** RAL 7035, Pulver-Strukturlackierung.
- Verpackungseinheit:** 1 Bodenplatte.

Für Schaltschrank		
B	T	Artikelnr.
600	400	CBPA064
600	500	CBPA065
600	600	CBPA066
800	400	CBPA084
800	600	CBPA086

Für 1200 und 1800 mm breite Schränke werden 2 bzw. 3 Stück 600 mm breite Bodenplatten benötigt.



# Schaltschränke

## EMC-Sortiment | Galvanisiertes Stahlblech

### Eintürig | MCSE

IP 54 | TYPE 12 | IK 10

**Material:**

Rahmen: 1.5 mm / 1.75 mm Stahlblech, verzinkt. Türen: 2 mm Stahlblech, verzinkt. Rückwand, Dach und Seitenwände: 1.5 mm Stahlblech verzinkt. Montageplatte: 3 mm Stahlblech, verzinkt. Bodenbleche: 1 mm Stahlblech, verzinkt.

**Rahmen:**

Gekantetes und nahtgeschweißtes, offenes Profil mit 25 mm Lochraster nach DIN 43660, zusätzlich integriertes Lochraster außen.

**Tür:**

Flächendeckende Tür mit Wechselscharnieren für Rechts- oder Linksanschlag, dazu Türmontagerahmen mit 25 mm-Lochraster. Die Dichtung wird durch eine durchgängige Polyurethan-EMV-Dichtung gewährleistet.

**Rückwand:**

Wird mit M6 Torx-Schrauben befestigt. Austausch gegen eine rückwärtige Tür ist vorgesehen.

**Seitenwände:**

Als Zubehör lieferbar.

**Dachblech:**

Abnehmbar.

**Schließung:**

Vierpunkt-Stangenschloss mit 3 mm DIN Doppelbart Verriegelung, greift nicht in den Schrankinnenraum. Die Schließung kann gegen Schwenkhebelgriff, T-Griffe, Euro-Zylinder und andere Einsätze als Zubehör ausgetauscht werden.

**Montageplatte:**

Doppelt gekantet, gleitet in den Innenraum, durchgehend tiefenverstellbar in 25 mm Schritten mit Zubehör MPD02. Montageplatte wird für die Anlieferung außerhalb der Schrankverpackung befestigt.

**Bodenbleche:**

Besteht aus 3 Blechen. 4 Bleche bei T>800 mm.

**Erdung:**

Alle Paneele sind durch die Montage geerdet und zudem mit Erdungsbolzen versehen.

**Oberfläche:**

RAL 7035, Pulver-Strukturlackierung, nur auf Außenseite.

**Schutzart:**

Entspricht IP 54 | TYPE 12 | IK 10.

**Lieferumfang:**

Rahmen mit passender Tür, Rückwand, Dachblech, Bodenplatte, Montageplatte und Türmontagerahmen. Der Lieferumfang beinhaltet zudem Erdungsbolzen und EMI leitende Kombinationsdichtung. Lieferung auf einer Palette mit den Maßen der Schrankbreite. Schränke können auf der Palette angereicht werden. Das Verpackungsmaterial ist recyclebar.

**Bemerkung:**

Auch in Edelstahl verfügbar (MCSSE).



## IP 54 | TYPE 12 | IK 10

Schaltschrank Abmessung			Montageplatten Abmessung		Nutzbare Tiefe	Artikelnr.
H	B	T	h	b	t	
2000	800	600	1894	694	559	MCSE20086R5
2000	800	800	1894	694	759	MCSE20088R5

Alle Schränke auf Anfrage lieferbar, auch in anderen Abmessungen. EMV-Seitenwände als Zubehör SPME.

## Übersicht Abmessungen | MCSE

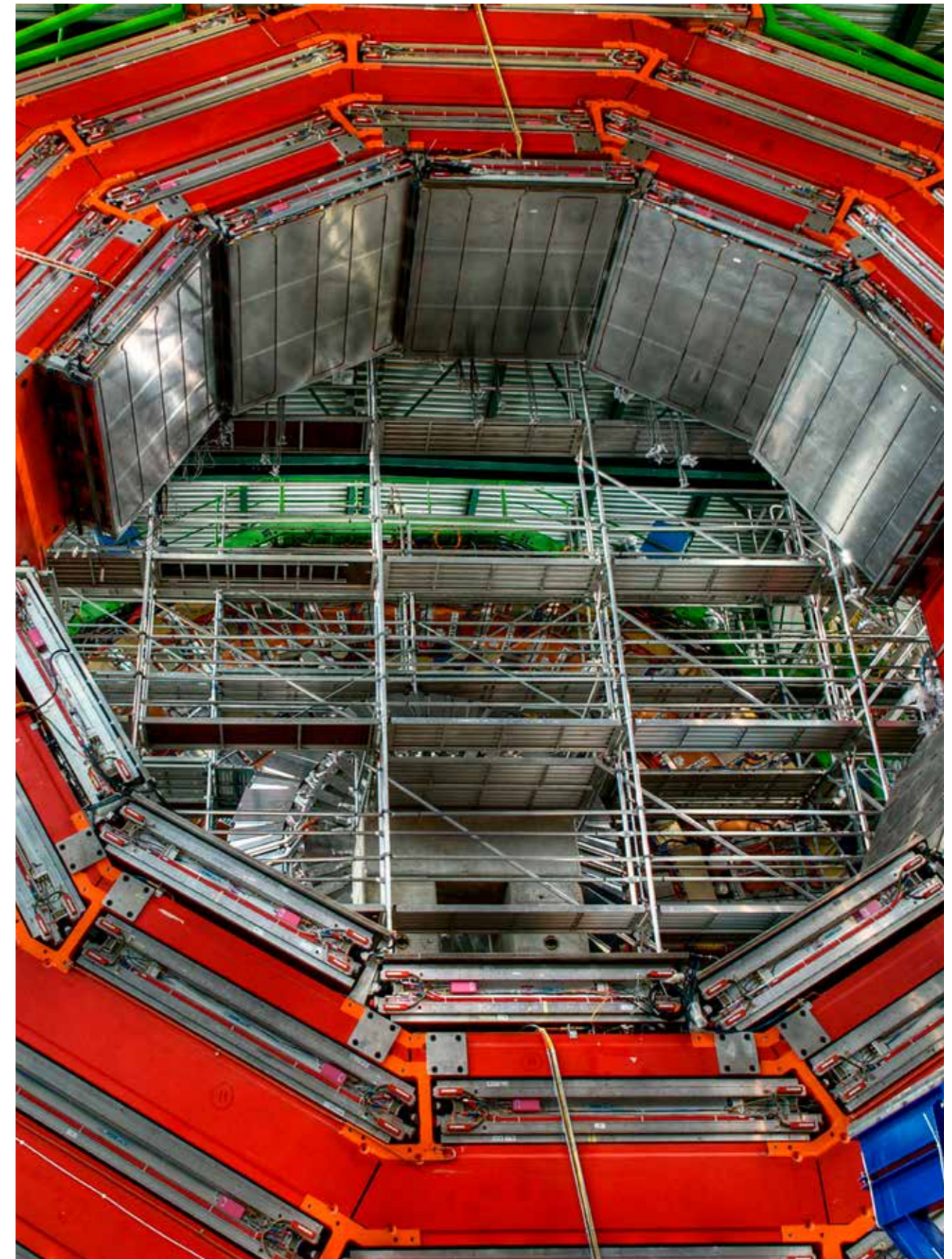
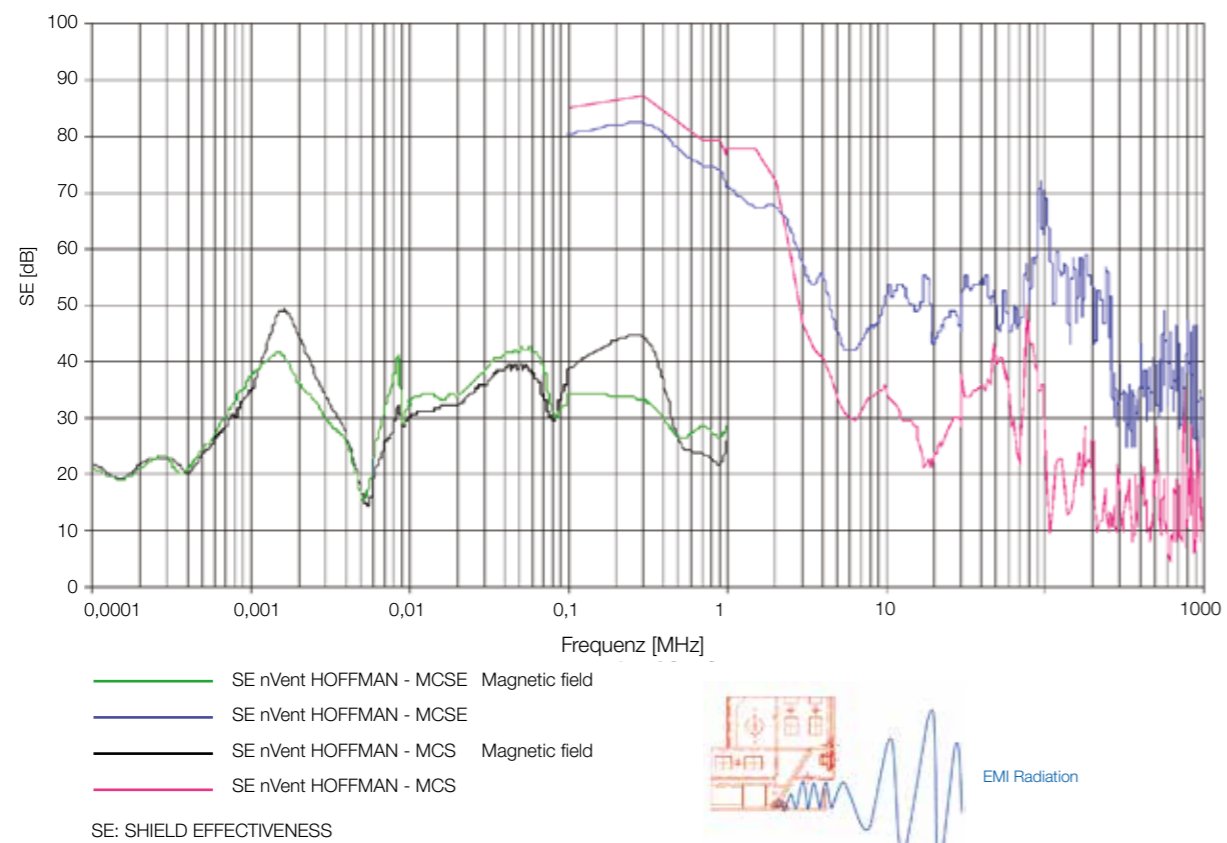



# Schaltschränke

## EMV-Sortiment

### Zubehör

## Stahl-/Sicherheitsglastüren (61%), DNGE

- Beschreibung:** Standardtür mit klarem Sicherheitsglaseinsatz für optimale Sicht auf Installationen. Ausgestattet mit 3 mm DIN Doppelbart Schloss, erlaubt den Einsatz des kompletten Schließ-Programms. Die Dichtung wird durch eine leitende PU-EMV-Dichtung gewährleistet. Um die EMI-Effektivität zu gewährleisten, ist ein Drahtnetz (61%) hinter dem Glas befestigt. Wenn zuvor keine andere Tür eingebaut war, benutzen Sie bitte den Scharniersatz DNMK.
- Material:** Rahmen: 2 mm verzinktes Stahlblech. Sichtfeld: 3 mm klares Sicherheitsglas.
- Oberfläche:** RAL 7035, Pulver-Strukturlackierung, nur Außen lackiert.
- Schutzart:** Entspricht IP 54 | TYPE 12 | IK 07.
- Montagemöglichkeiten:** Wenn zuvor keine andere Tür eingebaut war, benutzen Sie bitte den Scharniersatz DNMK01.
- Verpackungseinheit:** 1 Stück.



H	B	h	b	Artikelnr.
2000	800	1776	615	DNGE2008R5

## Seitenwände, SPME

- Beschreibung:** Zum Schließen der Seiten von MCSE Schränken. Ausgestattet mit einer durchgängigen, leitenden PU-EMV-Dichtung, die EMV und IP gewährleistet.
- Material:** 1,5 mm verzinktes Stahlblech.
- Oberfläche:** RAL 7035, Pulver-Strukturlackierung, nur auf der Außenseite.
- Schutzart:** IP 54 | TYPE 12.
- Verpackungseinheit:** 1 Paar mit Montagematerial.



Für Schaltschrank		Artikelnr.
H	T	
2000	600	SPME2006R5
2000	800	SPME2008R5

Andere Größen auf Anfrage.

## Trennwand, SPD EMC

- Beschreibung:** Zur Abtrennung von angereichten Schränken. Zu montieren mit Anreihersatz CCJ. Für eine EMI-Trennung muss die SPDEG Dichtung verwendet werden.
- Material:** 1.5 mm verzinktes Stahlblech.
- Verpackungseinheit:** 1 Stück.
- Montagemöglichkeiten:** Zur Monzage werden CCJ-Anreihwinkel zusätzlich benötigt.



Artikelnr.
SPD2006
SPD2008

## Anreihersatz für Trennwände, CCJ

- Beschreibung:** Wird an den Schrankrahmen montiert. Kann sowohl an senkrechte wie waagrechte Schrankprofile montiert werden.
- Material:** 3 mm verzinktes Stahlblech.
- Verpackungseinheit:** 6 Winkel mit Montagezubehör.

Artikelnr.
CCJ06



## Dichtung mit EMV Schutz, SPDEG

- Beschreibung:** Ermöglicht EMV-Schutz in einem Teilbereich in Verbindung mit der Trennwand SPD.
- Material:** PU-Schaum mit elektrisch leitender Schicht (UL94HB).
- Schutzart:** Entspricht IP 43 | TYPE 1.
- Verpackungseinheit:** 6 m.

Artikelnr.
SPDEG01



## Filterlüfter, EMV-/EMC-Version, EFE

**Beschreibung:** EMV-fähiger Filterlüfter. Die spezielle EMV-Abschirmung in Verbindung mit Edelstahl-Kontakt-Streifen gewährleistet einen guten Kontakt zur Schrankoberfläche und lange Lebensdauer.

**Zertifikate:** CE, GOST, UR, cUL.

**Material:** Plastik, UL94-V0. EMV-Abschirmung: Edelstahl. Kontaktbänder: Edelstahl.

**Verpackungseinheit:** 1 Belüfter mit Filter.



230 V AC, 50/60 Hz

Ungehinderter Luftstrom (m³/h)	EFE+EFAE Luftfördermenge (m³/h)	Filtermatte (EN779)	Filterleistung (%)	Nutzungsdauer L10 (40°C)(h)	Lagertyp	Artikelnr.
61/70	44/52	G4	>90	37.500	Gleitlager	EFE200R5
110/125	82/93	G4	>90	37.500	Gleitlager	EFE220R5
156/171	116/127	G4	>90	40.000	Kugellager	EFE250R5
256/292	231/265	G4	>90	40.000	Kugellager	EFE300R5
480/480	370/370	G3	80-90	40.000	Kugellager	EFE500R5
640/653	445/445	G3	80-90	40.000	Kugellager	EFE600R5
845/875	560/625	G3	80-90	40.000	Kugellager	EFE700R5

230 V AC, 50/60 Hz

Lärmpegel (dB)	IP	Ausschnitt (mm)	Gewicht (kg)	Anschluss	Strom (A)	Leistung (W)	Sicherung (A)	Artikelnr.
44	54	126,5 x 126,5	0.80	Klemmenleiste	0.12/0.18	19/18	6	EFE200R5
40	54	178 x 178	1.05	Klemmenleiste	0.12/0.18	19/18	6	EFE220R5
40	54	224 x 224	1.45	Federtyp	0.12/0.10	18/17	6	EFE250R5
42	54	224 x 224	1.90	Federtyp	0.32/0.26	45/39	6	EFE300R5
54	54	292 x 292	3.85	Federtyp	0.35/0.45	80/100	6	EFE500R5
63	54	292 x 292	4.05	Federtyp	0.53/0.72	120/160	6	EFE600R5
66	54	292 x 292	4.50	Federtyp	0.62/0.86	140/197	6	EFE700R5

IP 55 auf Anfrage.

## Austrittsfilter, EMV- Version, EFAE

**Beschreibung:** Passend für spezielle EMV- Wandgehäuse. Die Schnittfläche / -kante muss für den Kontakt blank sein!

**Material:** Plastik, selbst-verlöschend, UL94-V0.

**Zertifikate:** CE, GOST, UR, cUL.

**Schutzart:** Standard IP 54.

**Verpackungseinheit:** 1 Filter mit Wandgehäuse.



Filtermatte (EN779)	Filterleistung (%)	Abmessung Ausschnitt	Tiefe	Artikelnr.
G4	>90	126.5 x 126.5	26	EFAE200R5
G4	>90	178 x 178	34	EFAE220R5
G4	>90	224 x 224	38	EFAE250-300R5
G3	>90	292 x 292	39	EFAE500-700R5

IP 55 auf Anfrage.

## Ventilierte Bodenplatte, CVB EMC

**Beschreibung:** Dreiteiliges Bodenblech. Kann in Verbindung mit Ventilationssockel PV verwendet werden. 33% Ventilation.

**Material:** 1,5 mm perforiertes, verzinktes Stahlblech.

**Verpackungseinheit:** 3 Bleche mit Montagematerial.

**Montagemöglichkeiten:** Verwendet in Kombination mit ventilierten Sockeln PV.



Für Schaltschrank		
B	T	Artikelnr.
800	600	CVB0806
800	800	CVB0808

## EMV Bodenplatten- und Kabeleinführungsdichtung, BGE

**Beschreibung:** Der Schrankboden wird durch eine Dichtung versiegelt, die auf den Rahmen um die Bodenöffnung aufgeklebt wird. Die Kabel werden durch zusätzlichen, selbstklebenden Schaum zwischen den Bodenblechen geschützt. Elastizität und Dicke des Schaums gewähren eine gute Dichtigkeit um die meisten Kabel. Beigegebenes, leitfähiges Material bietet einen guten Kontakt und schirmt gegen elektromagnetische Strahlung ab.

**Verpackungseinheit:** 2.0 m selbstklebende EMV Dichtung für Kabelzuführungen. Für 1600 mm breite Schränke werden 2 Sätze benötigt.



Artikelnr.
BGE01

## EMV-Verbindungs-Bodenbleche, CBPE

**Beschreibung:** Ersetzt zwei Teile der Standard-Bodenbleche. Aufgrund der "Hammerkopf"-Form, können EMV-Kabel direkt an der Bodenplatte geerdet werden und belassen dadurch den "Faradayschen-Käfig" in Funktion.

**Material:** 1,5 mm verzinktes Stahlblech.

**Verpackungseinheit:** 2 Stück mit EMV-Dichtung und Montagezubehör.

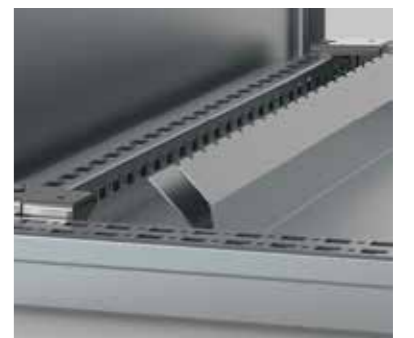

Für Schaltschrank		
B	T	Artikelnr.
600	600	CBPE0606
600	800	CBPE0608
800	600	CBPE0806
800	800	CBPE0808



## 02 Wandgehäuse

<b>Stahlblech</b>	
Mit einer Tür, MAS .....	262
Mit Doppeltür, MAD .....	272
Panel, MAP .....	278
<b>Edelstahl</b>	
Mit einer Tür, ASR .....	282
Mit Doppeltür, ADR .....	290
Mit einer Tür, AFS .....	294
<b>Polyester</b>	
Kompakt, UCP / UCPT .....	342
Modular, UDP / UDPT .....	354
<b>Hygienic Design</b>	
Mit einer Tür, HDW .....	368
<b>Galvanisiertes Stahlblech, EMC</b>	
Mit einer Tür, MASE .....	374
<b>Sortiment für Gefahrenbereiche</b>	
ZONEX, Edelstahl, Wandgehäuse, EXE-WM .....	378
<b>Zubehör</b>	
<b>Stahl-Schränke</b> .....	300
Montageplatten .....	302
Modulares System .....	308
Befestigung .....	313
Türen .....	317
Verriegelungssysteme .....	328
Anreihung & Anheben .....	331
Kabelverschraubungen, Lüftung & Kabelmanagement .....	332
Erdung .....	338
Schutzgrad .....	340
<b>Polyester-Sortiments / Kompakt</b> .....	348
Montage .....	348
Befestigung .....	352
Türen .....	353
Lüftung .....	353
<b>Polyester-Sortiments / Modular</b> .....	360
Montage .....	360
Befestigung .....	362
Türen .....	364
Anreihung .....	365
Lüftung .....	366
Schutzgrad .....	367
<b>Hygienic Design-Sortiments</b> .....	372
<b>EMC Sortiments</b> .....	377
<b>Sortiment für Gefahrenbereiche</b> .....	379

# Wandgehäuse

## Stahlblech-Sortiment | Stahlblech

### Wandgehäuse, eintürig | MAS

IP 66 | TYPE 4, 12, 13 | IK 10



#### Material:

Wandgehäuse: 1,2 mm Stahlblech für Wandgehäuse mit einer Tiefe von 155 mm / 1,4 mm für Wandgehäuse mit einer Tiefe von 210 oder 260 mm / 1,5 mm für Wandgehäuse mit einer Tiefe von 300 oder 400 mm oder für eine Höhe oder Breite ab 1000 mm. Einführungsflansch: 1,4 mm Stahlblech. Tür: 1,2 mm Stahlblech / 1,5 mm für Wandgehäuse mit einer Höhe oder Breite ab 500 mm / 2 mm für Wandgehäuse mit einer Höhe oder Breite ab 800 mm. Montageplatte: 2 mm galvanisiertes Stahlblech.

#### Korpus:

Gekantet und nahtverschweißt. Vier Bohrungen 8,5 mm zur Wandbefestigung. Um Luftzirkulation hinter dem Wandgehäuse bei Wandaufhängung zu gewährleisten, sind vier Ausprägungen von 20,4 mm Durchmesser und 2 mm Tiefe in die Rückwand eingebracht.

#### Tür:

Aufliegend, mit 130°-Öffnungswinkel, verdeckte und demontierbare Wechselscharniere für Rechts- oder Linksanschlag und gesicherten Stiften. Ab einer Wandgehäuse-Höhe von 300 mm sind Bolzen zur Montage der Tür-Montageprofile MMDP gegeben. Ab einer Höhe von 600 mm sind die Profile bereits vorinstalliert. Die Dichtigkeit ist durch eine durchgehend eingeschäumte Polyurethan-Dichtung gewährleistet.

#### Schließung:

Von nVent HOFFMAN entwickeltes 3-mm-Doppelbart-Schloss mit 90°-Bewegungsbereich und schwingungsdämpfendem Mechanismus. Zwei Schlösser für Schränke mit einer Höhe von 600 mm bis 800 mm. Dreipunkt-Drehstangenverschluss für 1.000 mm hohe und höhere Schränke. Andere Einsätze sind als Zubehör erhältlich.

#### Montageplatte:

Die Montageplatte besitzt im 10 mm Abstand Markierungen, zur einfachen Positionierung von Komponenten auf der Montageplatte. Oben und unten sind Löcher zur Kabelbefestigung vorhanden. Die Montageplatte wird auf geschweißte M8 Bolzen auf die Gehäuserückseite montiert. Ab 800 mm sind alle Seiten durch Abkantungen versteift. Mit Zubehörsatz AMG ist die Montageplatte durchgehend tiefenverstellbar.

#### Flanschöffnung:

Durch die Platzierung weit hinten im Wandgehäuse ist eine einfache Kabeleinführung gewährleistet.

#### Schutzart:

Entspricht IP 66 | TYPE 4, 12, 13 | IK 10. Für den Außenbereich wird die Verwendung der ARF-Regenabdeckung und eine Lackierung aus 100 % Polyester empfohlen. Die Korrosionsbeständigkeit muss berücksichtigt werden.

#### Oberfläche:

RAL 7035, Pulver-Strukturlackierung.

#### Lieferumfang:

Gehäuse mit Tür. Ab einer Höhe von 600 mm inkl. 2 Türmontageprofilen. Flansch(e) mit Dichtung(en) und Schrauben, Kunststoffschlüssel DIN 3 mm und Montagematerial. Mit Metallschlüssel für eine Höhe ab 1000 mm. Erdungsmöglichkeiten.



**IP 66 | TYPE 4, 12, 13 | IK 10**

Mit Montageplatte

Schaltschrank Abmessung			Montageplatten Abmessung		Nutzbare Tiefe	Flanschöffnung				
H	B	T	h	b	t	Größe	Typ	Öffnungen	Anz. Schlösser	Artikelnr.
200	200	155	170	150	137	110 × 56	0S	1	1	MAS0202015R5
250	200	155	220	150	137	110 × 56	0S	1	1	MAS0252015R5
250	250	155	220	200	137	110 × 56	0S	1	1	MAS0252515R5
300	250	155	270	200	137	110 × 56	0S	1	1	MAS0302515R5
300	250	210	270	200	192	110 × 56	0S	1	1	MAS0302521R5
300	300	155	270	250	137	210 × 56	1S	1	1	MAS0303015R5
300	300	210	270	250	192	210 × 96	1	1	1	MAS0303021R5
350	250	155	320	200	137	110 × 56	0S	1	1	MAS0352515R5
400	300	155	370	250	137	210 × 56	1S	1	1	MAS0403015R5
400	300	210	370	250	192	210 × 96	1	1	1	MAS0403021R5
400	400	210	370	350	192	310 × 96	2	1	1	MAS0404021R5
400	500	210	370	450	192	410 × 96	3	1	1	MAS0405021R5
400	600	210	370	550	192	510 × 96	4	1	1	MAS0406021R5
500	300	210	470	250	192	210 × 96	1	1	1	MAS0503021R5
500	400	155	470	350	137	310 × 56	2S	1	1	MAS0504015R5
500	400	210	470	350	192	310 × 96	2	1	1	MAS0504021R5
500	400	260	470	350	242	310 × 96	2	1	1	MAS0504026R5
500	400	300	470	350	282	310 × 96	2	1	1	MAS0504030R5
500	500	210	470	450	192	410 × 96	3	1	1	MAS0505021R5
500	500	300	470	450	282	410 × 96	3	1	1	MAS0505030R5
600	400	155	570	350	137	310 × 56	2S	1	2	MAS0604015R5
600	400	210	570	350	192	310 × 96	2	1	2	MAS0604021R5
600	400	260	570	350	242	310 × 96	2	1	2	MAS0604026R5
600	400	300	570	350	282	310 × 96	2	1	2	MAS0604030R5
600	500	155	570	450	137	410 × 56	3S	1	2	MAS0605015R5
600	500	210	570	450	192	410 × 96	3	1	2	MAS0605021R5
600	500	260	570	450	242	410 × 96	3	1	2	MAS0605026R5
600	500	300	570	450	282	410 × 96	3	1	2	MAS0605030R5
600	600	210	570	550	192	510 × 96	4	1	2	MAS0606021R5
600	600	300	570	550	282	510 × 96	4	1	2	MAS0606030R5
600	600	400	570	550	382	510 × 96	4	1	2	MAS0606040R5
600	800	300	570	750	282	310 × 96	2	2	2	MAS0608030R5
700	500	210	670	450	192	410 × 96	3	1	2	MAS0705021R5
700	500	260	670	450	242	410 × 96	3	1	2	MAS0705026R5
800	400	300	770	350	282	310 × 96	2	1	2	MAS0804030R5
800	600	210	770	550	192	510 × 96	4	1	2	MAS0806021R5
800	600	260	770	550	242	510 × 96	4	1	2	MAS0806026R5
800	600	300	770	550	282	510 × 96	4	1	2	MAS0806030R5
800	600	400	770	550	382	510 × 96	4	1	2	MAS0806040R5
800	800	210	770	750	192	310 × 96	2	2	2	MAS0808021R5
800	800	300	770	750	282	310 × 96	2	2	2	MAS0808030R5
800	800	400	770	750	382	310 × 96	2	2	2	MAS0808040R5
1000	600	260	970	550	242	510 × 96	4	1	1*	MAS1006026R5
1000	600	300	970	550	282	510 × 96	4	1	1*	MAS1006030R5
1000	800	260	970	750	242	310 × 96	2	2	1*	MAS1008026R5
1000	800	300	970	750	282	310 × 96	2	2	1*	MAS1008030R5
1000	800	400	970	750	382	310 × 96	2	2	1*	MAS1008040R5
1200	600	300	1170	550	282	510 × 96	4	1	1*	MAS1206030R5
1200	800	300	1170	750	282	310 × 96	2	2	1*	MAS1208030R5
1200	800	400	1170	750	382	310 × 96	2	2	1*	MAS1208040R5

Ohne Montageplatte

Schaltschrank Abmessung			Flanschöffnung				
H	B	T	Größe	Typ	Öffnungen	Anz. Schlösser	Artikelnr.
200	200	155	110 × 56	0S	1	1	MAS0202015PER5
250	200	155	110 × 56	0S	1	1	MAS0252015PER5
250	250	155	110 × 56	0S	1	1	MAS0252515PER5
300	250	155	110 × 56	0S	1	1	MAS0302515PER5
300	250	210	110 × 56	0S	1	1	MAS0302521PER5
300	300	155	210 × 56	1S	1	1	MAS0303015PER5
300	300	210	210 × 96	1	1	1	MAS0303021PER5
350	250	155	110 × 56	0S	1	1	MAS0352515PER5
400	300	155	210 × 56	1S	1	1	MAS0403015PER5
400	300	210	210 × 96	1	1	1	MAS0403021PER5
400	400	210	310 × 96	2	1	1	MAS0404021PER5
400	500	210	410 × 96	3	1	1	MAS0405021PER5
400	600	210	510 × 96	4	1	1	MAS0406021PER5
500	300	210	310 × 96	1	1	1	MAS0503021PER5
500	400	155	310 × 56	2S	1	1	MAS0504015PER5
500	400	210	310 × 96	2	1	1	MAS0504021PER5
500	400	260	310 × 96	2	1	1	MAS0504026PER5
500	400	300	310 × 96	2	1	1	MAS0504030PER5
500	500	210	410 × 96	3	1	1	MAS0505021PER5
500	500	300	410 × 96	3	1	1	MAS0505030PER5
600	400	155	310 × 56	2S	1	2	MAS0604015PER5
600	400	210	310 × 96	2	1	2	MAS0604021PER5
600	400	260	310 × 96	2	1	2	MAS0604026PER5
600	400	300	310 × 96	2	1	2	MAS0604030PER5
600	500	155	410 × 56	3S	1	2	MAS0605015PER5
600	500	210	410 × 96	3	1	2	MAS0605021PER5
600	500	260	410 × 96	3	1	2	MAS0605026PER5
600	500	300	410 × 96	3	1	2	MAS0605030PER5
600	600	210	510 × 96	4	1	2	MAS0606021PER5
600	600	300	510 × 96	4	1	2	MAS0606030PER5
600	600	400	510 × 96	4	1	2	MAS0606040PER5
600	800	300	310 × 96	2	2	2	MAS0608030PER5
700	500	210	410 × 96	3	1	2	MAS0705021PER5
700	500	260	410 × 96	3	1	2	MAS0705026PER5
800	400	300	310 × 96	2	1	2	MAS0804030PER5
800	600	210	510 × 96	4	1	2	MAS0806021PER5
800	600	260	510 × 96	4	1	2	MAS0806026PER5
800	600	300	510 × 96	4	1	2	MAS0806030PER5
800	600	400	510 × 96	4	1	2	MAS0806040PER5
800	800	210	310 × 96	2	2	2	MAS0808021PER5
800	800	300	310 × 96	2	2	2	MAS0808030PER5
800	800	400	310 × 96	2	2	2	MAS0808040PER5
1000	600	260	510 × 96	4	1	1*	MAS1006026PER5
1000	600	300	510 × 96	4	1	1*	MAS1006030PER5
1000	800	260	310 × 96	2	2	1*	MAS1008026PER5
1000	800	300	310 × 96	2	2	1*	MAS1008030PER5
1000	800	400	310 × 96	2	2	1*	MAS1008040PER5
1200	600	300	510 × 96	4	1	1*	MAS1206030PER5
1200	800	300	310 × 96	2	2	1*	MAS1208030PER5
1200	800	400	310 × 96	2	2	1*	MAS1208040PER5

\* ab 1000 mm Höhe mit 3-Punkt-Schließgestänge.

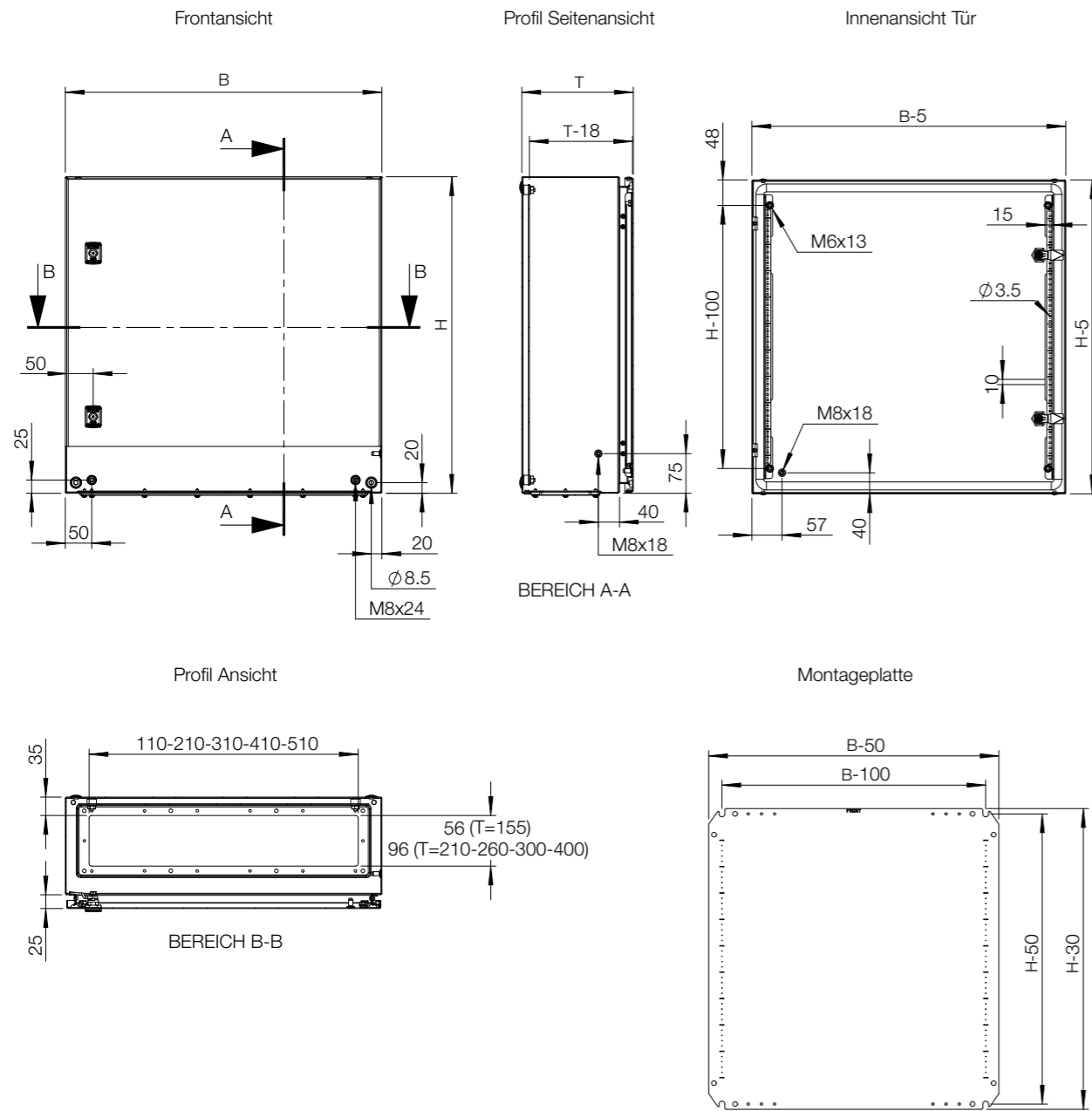

Schrank	Montage								Modulares System
	H	B	T	Stahl-Montageplatte	Isolierte Montageplatte	Telequick-Montageplatte	Tiefenverstellungssatz	Interne Profile	
MAS0202015R5	200	200	155	AMP02020	AMI02020	-	AMG155	-	-
MAS0252015R5	250	200	155	AMP02520	AMI02520	-	AMG155	-	-
MAS0252515R5	250	250	155	AMP02525	AMI02525	-	AMG155	-	-
MAS0302515R5	300	250	155	AMP03025	AMI03025	-	AMG155	-	AC03025R5
MAS0302521R5	300	250	210	AMP03025	AMI03025	-	AMG210	DIP210	AC03025R5
MAS0303015R5	300	300	155	AMP03030	AMI03030	-	AMG155	-	-
MAS0303021R5	300	300	210	AMP03030	AMI03030	-	AMG210	DIP210	-
MAS0352515R5	350	250	155	AMP03525	AMI03525	-	AMG155	-	-
MAS0403015R5	400	300	155	AMP04030	AMI04030	AMT04030	AMG155	-	AC04030R5
MAS0403021R5	400	300	210	AMP04030	AMI04030	AMT04030	AMG210	DIP210	AC04030R5
MAS0404021R5	400	400	210	AMP04040	AMI04040	AMT04040	AMG210	DIP210	-
MAS0405021R5	400	500	210	AMP04050	AMI04050	AMT04050	AMG210	DIP210	-
MAS0406021R5	400	600	210	AMP04060	AMI04060	AMT04060	AMG210	DIP210	-
MAS0503021R5	500	300	210	AMP05030	AMI05030	AMT05030	AMG210	DIP210	-
MAS0504015R5	500	400	155	AMP05040	AMI05040	AMT05040	AMG155	-	AC05040R5
MAS0504021R5	500	400	210	AMP05040	AMI05040	AMT05040	AMG210	DIP210	AC05040R5
MAS0504026R5	500	400	260	AMP05040	AMI05040	AMT05040	AMG260	DIP260	AC05040R5
MAS0504030R5	500	400	300	AMP05040	AMI05040	AMT05040	AMG300	DIP300	AC05040R5
MAS0505021R5	500	500	210	AMP05050	AMI05050	AMT05050	AMG210	DIP210	-
MAS0505030R5	500	500	300	AMP05050	AMI05050	AMT05050	AMG300	DIP300	-
MAS0604015R5	600	400	155	AMP06040	AMI06040	AMT06040	AMG155	-	AC06040R5
MAS0604021R5	600	400	210	AMP06040	AMI06040	AMT06040	AMG210	DIP210	AC06040R5
MAS0604026R5	600	400	260	AMP06040	AMI06040	AMT06040	AMG260	DIP260	AC06040R5
MAS0604030R5	600	400	300	AMP06040	AMI06040	AMT06040	AMG300	DIP300	AC06040R5
MAS0605015R5	600	500	155	AMP06050	AMI06050	AMT06050	AMG155	-	-
MAS0605021R5	600	500	210	AMP06050	AMI06050	AMT06050	AMG210	DIP210	-
MAS0605026R5	600	500	260	AMP06050	AMI06050	AMT06050	AMG260	DIP260	-
MAS0605030R5	600	500	300	AMP06050	AMI06050	AMT06050	AMG300	DIP300	-
MAS0606021R5	600	600	210	AMP06060	AMI06060	AMT06060	AMG210	DIP210	AC06060R5
MAS0606030R5	600	600	300	AMP06060	AMI06060	AMT06060	AMG300	DIP300	AC06060R5
MAS0606040R5	600	600	400	AMP06060	AMI06060	AMT06060	AMG400	DIP400	AC06060R5
MAS0608030R5	600	800	300	AMP06080	AMI06080	AMT06080	AMG300	DIP300	-
MAS0705021R5	700	500	210	AMP07050	AMI07050	AMT07050	AMG210	DIP210	AC07050R5
MAS0705026R5	700	500	260	AMP07050	AMI07050	AMT07050	AMG260	DIP260	AC07050R5
MAS0804030R5	800	400	300	AMP08040	AMI08040	AMT08040	AMG300	DIP300	-
MAS0806021R5	800	600	210	AMP08060	AMI08060	AMT08060	AMG210	DIP210	AC08060R5
MAS0806026R5	800	600	260	AMP08060	AMI08060	AMT08060	AMG260	DIP260	AC08060R5
MAS0806030R5	800	600	300	AMP08060	AMI08060	AMT08060	AMG300	DIP300	AC08060R5
MAS0806040R5	800	600	400	AMP08060	AMI08060	AMT08060	AMG400	DIP400	AC08060R5
MAS0808021R5	800	800	210	AMP08080	AMI08080	AMT08080	AMG210	DIP210	-
MAS0808030R5	800	800	300	AMP08080	AMI08080	AMT08080	AMG300	DIP300	-
MAS0808040R5	800	800	400	AMP08080	AMI08080	AMT08080	AMG400	DIP400	-
MAS1006026R5	1000	600	260	AMP10060	AMI10060	AMT10060	AMG260	DIP260	AC10060R5
MAS1006030R5	1000	600	300	AMP10060	AMI10060	AMT10060	AMG300	DIP300	AC10060R5
MAS1008026R5	1000	800	260	AMP10080	AMI10080	AMT10080	AMG260	DIP260	AC10080R5
MAS1008030R5	1000	800	300	AMP10080	AMI10080	AMT10080	AMG300	DIP300	AC10080R5
MAS1008040R5	1000	800	400	AMP10080	AMI10080	AMT10080	AMG400	DIP400	AC10080R5
MAS1206030R5	1200	600	300	AMP12060	AMI12060	AMT12060	AMG300	DIP300	-
MAS1208030R5	1200	800	300	AMP12080	AMI12080	AMT12080	AMG300	DIP300	-
MAS1208040R5	1200	800	400	AMP12080	AMI12080	AMT12080	AMG400	DIP400	-

Schrank	Befestigung								
	H	B	T	Wandbefestigungslaschen	Mastbefestigung	Sockel vorne/hinten (Höhe 100 mm)	Sockel seitlich (Höhe 100 mm)	Sockel vorne/hinten (Höhe 200 mm)	Sockel seitlich (Höhe 200 mm)
MAS0202015R5	200	200	155	AW41	-	-	-	-	-
MAS0252015R5	250	200	155	AW41	-	-	-	-	-
MAS0252515R5	250	250	155	AW41	-	-	-	-	-
MAS0302515R5	300	250	155	AW41	-	-	-	-	-
MAS0302521R5	300	250	210	AW41	-	-	-	-	-
MAS0303015R5	300	300	155	AW41	EPF0300	-	-	-	-
MAS0303021R5	300	300	210	AW41	EPF0300	-	-	-	-
MAS0352515R5	350	250	155	AW41	-	-	-	-	-
MAS0403015R5	400	300	155	AW41	EPF0300	-	-	-	-
MAS0403021R5	400	300	210	AW41	EPF0300	-	-	-	-
MAS0404021R5	400	400	210	AW41	EPF0400	-	-	-	-
MAS0405021R5	400	500	210	AW41	EPF0500	-	-	-	-
MAS0406021R5	400	600	210	AW41	EPF0600	-	-	-	-
MAS0503021R5	500	300	210	AW41	EPF0300	-	-	-	-
MAS0504015R5	500	400	155	AW41	EPF0400	-	-	-	-
MAS0504021R5	500	400	210	AW41	EPF0400	-	-	-	-
MAS0504026R5	500	400	260	AW41	EPF0400	P1040	PA1026	P2040	PA2026
MAS0504030R5	500	400	300	AW41	EPF0400	P1040	PA1030	P2040	PA2030
MAS0505021R5	500	500	210	AW41	EPF0500	-	-	-	-
MAS0505030R5	500	500	300	AW41	EPF0500	P1050	PA1030	P2050	PA2030
MAS0604015R5	600	400	155	AW41	EPF0400	-	-	-	-
MAS0604021R5	600	400	210	AW41	EPF0400	-	-	-	-
MAS0604026R5	600	400	260	AW41	EPF0400	P1040	PA1026	P2040	PA2026
MAS0604030R5	600	400	300	AW41	EPF0400	P1040	PA1030	P2040	PA2030
MAS0605015R5	600	500	155	AW41	EPF0500	-	-	-	-
MAS0605021R5	600	500	210	AW41	EPF0500	-	-	-	-
MAS0605026R5	600	500	260	AW41	EPF0500	P1050	PA1026	P2050	PA2026
MAS0605030R5	600	500	300	AW41	EPF0500	P1050	PA1030	P2050	PA2030
MAS0606021R5	600	600	210	AW41	EPF0600	-	-	-	-
MAS0606030R5	600	600	300	AW41	EPF0600	P1060	PA1030	P2060	PA2030
MAS0606040R5	600	600	400	AW41	EPF0600	P1060	PA1040	P2060	PA2040
MAS0608030R5	600	800	300	AW41	EPF0800	P1080	PA1030	P2080	PA2030
MAS0705021R5	700	500	210	AW41	EPF0500	-	-	-	-
MAS0705026R5	700	500	260	AW41	EPF0500	P1050	PA1026	P2050	PA2026
MAS0804030R5	800	400	300	AW41	EPF0400	P1040	PA1030	P2040	PA2030
MAS0806021R5	800	600	210	AW41	EPF0600	-	-	-	-
MAS0806026R5	800	600	260	AW41	EPF0600	P1060	PA1026	P2060	PA2026
MAS0806030R5	800	600	300	AW41	EPF0600	P1060	PA1030	P2060	PA2030
MAS0806040R5	800	600	400	AW41	EPF0600	P1060	PA1040	P2060	PA2040
MAS0808021R5	800	800	210	AW41	EPF0800	-	-	-	-
MAS0808030R5	800	800	300	AW41	EPF0800	P1080	PA1030	P2080	PA2030
MAS0808040R5	800	800	400	AW41	EPF0800	P1080	PA1040	P2080	PA2040
MAS1006026R5	1000	600	260	AW41	EPF0600	P1060	PA1026	P2060	PA2026
MAS1006030R5	1000	600	300	AW41	EPF0600	P1060	PA1030	P2060	PA2030
MAS1008026R5	1000	800	260	AW41	EPF0800	P1080	PA1026	P2080	PA2026
MAS1008030R5	1000	800	300	AW41	EPF0800	P1080	PA1030	P2080	PA2030
MAS1008040R5	1000	800	400	AW41	EPF0800	P1080	PA1040	P2080	PA2040
MAS1206030R5	1200	600	300	AW41	EPF0600	P1060	PA1030	P2060	PA2030
MAS1208030R5	1200	800	300	AW41	EPF0800	P1080	PA1030	P2080	PA2030
MAS1208040R5	1200	800	400	AW41	EPF0800	P1080	PA1040	P2080	PA2040

Schrank	Türen						Schlösser	
	H	B	T	Innentür	Transparente Tür	Verglaste Tür		Aluminium Sichttür
MAS0202015R5	200	200	155	-	-	-	-	PLC01
MAS0252015R5	250	200	155	-	-	-	-	PLC01
MAS0252515R5	250	250	155	-	-	-	-	PLC01
MAS0302515R5	300	250	155	-	ADT03025R5	ADC03025R5	-	PLC01
MAS0302521R5	300	250	210	-	ADT03025R5	ADC03025R5	-	PLC01
MAS0303015R5	300	300	155	-	ADT03030R5	ADC03030R5	ADA03030	PLC01
MAS0303021R5	300	300	210	-	ADT03030R5	ADC03030R5	ADA03030	PLC01
MAS0352515R5	350	250	155	-	-	-	-	PLC01
MAS0403015R5	400	300	155	ADIO4030R5	ADT04030R5	ADC04030R5	ADA04030	PLC01
MAS0403021R5	400	300	210	ADIO4030R5	ADT04030R5	ADC04030R5	ADA04030	PLC01
MAS0404021R5	400	400	210	ADIO4040R5	ADT04040R5	ADC04040R5	ADA04040	PLC01
MAS0405021R5	400	500	210	ADIO4050R5	-	-	-	PLC01
MAS0406021R5	400	600	210	ADIO4060R5	-	-	ADA04060	PLC01
MAS0503021R5	500	300	210	ADIO5030R5	ADT05030R5	ADC05030R5	ADA05030	PLC01
MAS0504015R5	500	400	155	ADIO5040R5	ADT05040R5	ADC05040R5	ADA05040	PLC01
MAS0504021R5	500	400	210	ADIO5040R5	ADT05040R5	ADC05040R5	ADA05040	PLC01
MAS0504026R5	500	400	260	ADIO5040R5	ADT05040R5	ADC05040R5	ADA05040	PLC01
MAS0504030R5	500	400	300	ADIO5040R5	ADT05040R5	ADC05040R5	ADA05040	PLC01
MAS0505021R5	500	500	210	ADIO5050R5	-	-	-	PLC01
MAS0505030R5	500	500	300	ADIO5050R5	-	-	-	PLC01
MAS0604015R5	600	400	155	ADIO6040R5	ADT06040R5	ADC06040R5	ADAB06040	PLC01
MAS0604021R5	600	400	210	ADIO6040R5	ADT06040R5	ADC06040R5	ADAB06040	PLC01
MAS0604026R5	600	400	260	ADIO6040R5	ADT06040R5	ADC06040R5	ADAB06040	PLC01
MAS0604030R5	600	400	300	ADIO6040R5	ADT06040R5	ADC06040R5	ADAB06040	PLC01
MAS0605015R5	600	500	155	ADIO6050R5	ADT06050R5	ADC06050R5	-	PLC01
MAS0605021R5	600	500	210	ADIO6050R5	ADT06050R5	ADC06050R5	-	PLC01
MAS0605026R5	600	500	260	ADIO6050R5	ADT06050R5	ADC06050R5	-	PLC01
MAS0605030R5	600	500	300	ADIO6050R5	ADT06050R5	ADC06050R5	-	PLC01
MAS0606021R5	600	600	210	ADIO6060R5	ADT06060R5	ADC06060R5	ADAB06060	PLC01
MAS0606030R5	600	600	300	ADIO6060R5	ADT06060R5	ADC06060R5	ADAB06060	PLC01
MAS0606040R5	600	600	400	ADIO6060R5	ADT06060R5	ADC06060R5	ADAB06060	PLC01
MAS0608030R5	600	800	300	ADIO6080R5	-	-	ADAB06080	PLC01
MAS0705021R5	700	500	210	ADIO7050R5	ADT07050R5	ADC07050R5	ADAB07050	PLC01
MAS0705026R5	700	500	260	ADIO7050R5	ADT07050R5	ADC07050R5	ADAB07050	PLC01
MAS0804030R5	800	400	300	ADIO8040R5	-	-	-	PLC01
MAS0806021R5	800	600	210	ADIO8060R5	ADT08060R5	ADC08060R5	ADAB08060	PLC01
MAS0806026R5	800	600	260	ADIO8060R5	ADT08060R5	ADC08060R5	ADAB08060	PLC01
MAS0806030R5	800	600	300	ADIO8060R5	ADT08060R5	ADC08060R5	ADAB08060	PLC01
MAS0806040R5	800	600	400	ADIO8060R5	ADT08060R5	ADC08060R5	ADAB08060	PLC01
MAS0808021R5	800	800	210	ADIO8080R5	-	-	-	PLC01
MAS0808030R5	800	800	300	ADIO8080R5	-	-	-	PLC01
MAS0808040R5	800	800	400	ADIO8080R5	-	-	-	PLC01
MAS1006026R5	1000	600	260	ADT10060R5	ADT10060R5	ADC10060R5	-	PLC01
MAS1006030R5	1000	600	300	ADT10060R5	ADT10060R5	ADC10060R5	-	PLC01
MAS1008026R5	1000	800	260	ADT10080R5	ADT10080R5	ADC10080R5	ADAB10080	PLC01
MAS1008030R5	1000	800	300	ADT10080R5	ADT10080R5	ADC10080R5	ADAB10080	PLC01
MAS1008040R5	1000	800	400	ADT10080R5	ADT10080R5	ADC10080R5	ADAB10080	PLC01
MAS1206030R5	1200	600	300	ADT12060R5	ADT12060R5	ADC12060R5	ADAB12060	PLC01
MAS1208030R5	1200	800	300	ADT12080R5	ADT12080R5	ADC12080R5	ADAB12080	PLC01
MAS1208040R5	1200	800	400	ADT12080R5	ADT12080R5	ADC12080R5	ADAB12080	PLC01

Schrank	Türen							
	H	B	T	180°-Scharniere	Türarretierung	Türkontaktschalter	Türmontageprofile	Horizontale Türprofile
MAS0202015R5	200	200	155	MMH02	-	ADSW01	-	-
MAS0252015R5	250	200	155	MMH02	-	ADSW01	-	-
MAS0252515R5	250	250	155	MMH02	-	ADSW01	-	-
MAS0302515R5	300	250	155	MMH02	-	ADSW01	-	-
MAS0302521R5	300	250	210	MMH02	-	ADSW01	-	-
MAS0303015R5	300	300	155	MMH02	ADO202	ADSW01	-	DHP030
MAS0303021R5	300	300	210	MMH02	ADO202	ADSW01	-	DHP030
MAS0352515R5	350	250	155	MMH02	-	ADSW01	-	-
MAS0403015R5	400	300	155	MMH02	ADO202	ADSW01	MMDP040	DHP030
MAS0403021R5	400	300	210	MMH02	ADO202	ADSW01	MMDP040	DHP030
MAS0404021R5	400	400	210	MMH02	ADO202	ADSW01	MMDP040	DHP040
MAS0405021R5	400	500	210	MMH02	ADO202	ADSW01	MMDP040	DHP050
MAS0406021R5	400	600	210	MMH02	ADO202	ADSW01	MMDP040	DHP060
MAS0503021R5	500	300	210	MMH02	ADO202	ADSW01	MMDP050	DHP030
MAS0504015R5	500	400	155	MMH02	ADO202	ADSW01	MMDP050	DHP040
MAS0504021R5	500	400	210	MMH02	ADO202	ADSW01	MMDP050	DHP040
MAS0504026R5	500	400	260	MMH02	ADO202	ADSW01	MMDP050	DHP040
MAS0504030R5	500	400	300	MMH02	ADO202	ADSW01	MMDP050	DHP040
MAS0505021R5	500	500	210	MMH02	ADO202	ADSW01	MMDP050	DHP050
MAS0505030R5	500	500	300	MMH02	ADO202	ADSW01	MMDP050	DHP050
MAS0604015R5	600	400	155	MMH02	ADO202	ADSW01	MMDP060	DHP040
MAS0604021R5	600	400	210	MMH02	ADO202	ADSW01	MMDP060	DHP040
MAS0604026R5	600	400	260	MMH02	ADO202	ADSW01	MMDP060	DHP040
MAS0604030R5	600	400	300	MMH02	ADO202	ADSW01	MMDP060	DHP040
MAS0605015R5	600	500	155	MMH02	ADO202	ADSW01	MMDP060	DHP050
MAS0605021R5	600	500	210	MMH02	ADO202	ADSW01	MMDP060	DHP050
MAS0605026R5	600	500	260	MMH02	ADO202	ADSW01	MMDP060	DHP050
MAS0605030R5	600	500	300	MMH02	ADO202	ADSW01	MMDP060	DHP050
MAS0606021R5	600	600	210	MMH02	ADO202	ADSW01	MMDP060	DHP060
MAS0606030R5	600	600	300	MMH02	ADO202	ADSW01	MMDP060	DHP060
MAS0606040R5	600	600	400	MMH02	ADO202	ADSW01	MMDP060	DHP060
MAS0608030R5	600	800	300	MMH02	ADO202	ADSW01	MMDP060	DHP080
MAS0705021R5	700	500	210	MMH02	ADO202	ADSW01	MMDP070	DHP050
MAS0705026R5	700	500	260	MMH02	ADO202	ADSW01	MMDP070	DHP050
MAS0804030R5	800	400	300	MMH02	ADO202	ADSW01	MMDP080	DHP040
MAS0806021R5	800	600	210	MMH02	ADO202	ADSW01	MMDP080	DHP060
MAS0806026R5	800	600	260	MMH02	ADO202	ADSW01	MMDP080	DHP060
MAS0806030R5	800	600	300	MMH02	ADO202	ADSW01	MMDP080	DHP060
MAS0806040R5	800	600	400	MMH02	ADO202	ADSW01	MMDP080	DHP060
MAS0808021R5	800	800	210	MMH02	ADO202	ADSW01	MMDP080	DHP080
MAS0808030R5	800	800	300	MMH02	ADO202	ADSW01	MMDP080	DHP080
MAS0808040R5	800	800	400	MMH02	ADO202	ADSW01	MMDP080	DHP080
MAS1006026R5	1000	600	260	MMH03	ADO202	ADSW01	MMDP100	DHP060
MAS1006030R5	1000	600	300	MMH03	ADO202	ADSW01	MMDP100	DHP060
MAS1008026R5	1000	800	260	MMH03	ADO202	ADSW01	MMDP100	DHP080
MAS1008030R5	1000	800	300	MMH03	ADO202	ADSW01	MMDP100	DHP080
MAS1008040R5	1000	800	400	MMH03	ADO202	ADSW01	MMDP100	DHP080
MAS1206030R5	1200	600	300	MMH03	ADO202	ADSW01	MMDP120	DHP060
MAS1208030R5	1200	800	300	MMH03	ADO202	ADSW01	MMDP120	DHP080
MAS1208040R5	1200	800	400	MMH03	ADO202	ADSW01	MMDP120	DHP080

Schrank	Einführungsflansche					Schutzgrad			
	H	B	T	Ventilierte Flanschplatte	Ventilierte Flanschplatte mit Fliegennetz		Ventilierte Flanschplatte mit Filter	Adapter-Flanschplatte	Vorgeprägter Flansch
MAS0202015R5	200	200	155	-	-	-	-	-	-
MAS0252015R5	250	200	155	-	-	-	-	-	-
MAS0252515R5	250	250	155	-	-	-	-	-	ARF02515R5
MAS0302515R5	300	250	155	-	-	-	-	-	ARF02515R5
MAS0302521R5	300	250	210	-	-	-	-	-	ARF02521R5
MAS0303015R5	300	300	155	-	-	-	-	AFK11R5	ARF03015R5
MAS0303021R5	300	300	210	AFR01R5	AFG01R5	AFV01R5	AFA01R5	AFK11R5/AFK12R5	ARF03021R5
MAS0352515R5	350	250	155	-	-	-	-	-	ARF02515R5
MAS0403015R5	400	300	155	-	-	-	-	AFK11R5	ARF03015R5
MAS0403021R5	400	300	210	AFR01R5	AFG01R5	AFV01R5	AFA01R5	AFK11R5/AFK12R5	ARF03021R5
MAS0404021R5	400	400	210	AFR02R5	AFG02R5	AFV02R5	AFA02R5	AFK21R5/AFK22R5	ARF04021R5
MAS0405021R5	400	500	210	AFR03R5	AFG03R5	AFV03R5	AFA03R5	AFK31R5/AFK32R5	ARF05021R5
MAS0406021R5	400	600	210	AFR04R5	AFG04R5	AFV04R5	AFA04R5	AFK41R5/AFK42R5	ARF06021R5
MAS0503021R5	500	300	210	AFR01R5	AFG01R5	AFV01R5	AFA01R5	AFK11R5/AFK12R5	ARF03021R5
MAS0504015R5	500	400	155	-	-	-	-	AFK21R5	ARF04015R5
MAS0504021R5	500	400	210	AFR02R5	AFG02R5	AFV02R5	AFA02R5	AFK21R5/AFK22R5	ARF04021R5
MAS0504026R5	500	400	260	AFR02R5	AFG02R5	AFV02R5	AFA02R5	AFK21R5/AFK22R5	ARF04026R5
MAS0504030R5	500	400	300	AFR02R5	AFG02R5	AFV02R5	AFA02R5	AFK21R5/AFK22R5	ARF04030R5
MAS0505021R5	500	500	210	AFR03R5	AFG03R5	AFV03R5	AFA03R5	AFK31R5/AFK32R5	ARF05021R5
MAS0505030R5	500	500	300	AFR03R5	AFG03R5	AFV03R5	AFA03R5	AFK31R5/AFK32R5	ARF05030R5
MAS0604015R5	600	400	155	-	-	-	-	AFK21SR5	ARF04015R5
MAS0604021R5	600	400	210	AFR02R5	AFG02R5	AFV02R5	AFA02R5	AFK21R5/AFK22R5	ARF04021R5
MAS0604026R5	600	400	260	AFR02R5	AFG02R5	AFV02R5	AFA02R5	AFK21R5/AFK22R5	ARF04026R5
MAS0604030R5	600	400	300	AFR02R5	AFG02R5	AFV02R5	AFA02R5	AFK22R5/AFK21R5	ARF04030R5
MAS0605015R5	600	500	155	-	-	-	-	AFK31SR5	ARF05015R5
MAS0605021R5	600	500	210	AFR03R5	AFG03R5	AFV03R5	AFA03R5	AFK31R5/AFK32R5	ARF05021R5
MAS0605026R5	600	500	260	AFR03R5	AFG03R5	AFV03R5	AFA03R5	AFK31R5/AFK32R5	ARF05026R5
MAS0605030R5	600	500	300	AFR03R5	AFG03R5	AFV03R5	AFA03R5	AFK31R5/AFK32R5	ARF05030R5
MAS0606021R5	600	600	210	AFR04R5	AFG04R5	AFV04R5	AFA04R5	AFK41R5/AFK42R5	ARF06021R5
MAS0606030R5	600	600	300	AFR04R5	AFG04R5	AFV04R5	AFA04R5	AFK41R5/AFK42R5	ARF06030R5
MAS0606040R5	600	600	400	AFR04R5	AFG04R5	AFV04R5	AFA04R5	AFK41R5/AFK42R5	ARF06040R5
MAS0608030R5	600	800	300	AFR02R5	AFG02R5	AFV02R5	AFA02R5	AFK21R5/AFK22R5	ARF08030R5
MAS0705021R5	700	500	210	AFR03R5	AFG03R5	AFV03R5	AFA03R5	AFK31R5/AFK32R5	ARF05021R5
MAS0705026R5	700	500	260	AFR03R5	AFG03R5	AFV03R5	AFA03R5	AFK31R5/AFK32R5	ARF05026R5
MAS0804030R5	800	400	300	AFR02R5	AFG02R5	AFV02R5	AFA02R5	AFK21R5/AFK22R5	ARF04030R5
MAS0806021R5	800	600	210	AFR04R5	AFG04R5	AFV04R5	AFA04R5	AFK41R5/AFK42R5	ARF06021R5
MAS0806026R5	800	600	260	AFR04R5	AFG04R5	AFV04R5	AFA04R5	AFK41R5/AFK42R5	ARF06026R5
MAS0806030R5	800	600	300	AFR04R5	AFG04R5	AFV04R5	AFA04R5	AFK41R5/AFK42R5	ARF06030R5
MAS0806040R5	800	600	400	AFR04R5	AFG04R5	AFV04R5	AFA04R5	AFK41R5/AFK42R5	ARF06040R5
MAS0808021R5	800	800	210	AFR02R5	AFG02R5	AFV02R5	AFA02R5	AFK21R5/AFK22R5	ARF08021R5
MAS0808030R5	800	800	300	AFR02R5	AFG02R5	AFV02R5	AFA02R5	AFK21R5/AFK22R5	ARF08030R5
MAS0808040R5	800	800	400	AFR02R5	AFG02R5	AFV02R5	AFA02R5	AFK21R5/AFK22R5	ARF08040R5
MAS1006026R5	1000	600	260	AFR04R5	AFG04R5	AFV04R5	AFA04R5	AFK41R5/AFK42R5	ARF06026R5
MAS1006030R5	1000	600	300	AFR04R5	AFG04R5	AFV04R5	AFA04R5	AFK41R5/AFK42R5	ARF06030R5
MAS1008026R5	1000	800	260	AFR02R5	AFG02R5	AFV02R5	AFA02R5	AFK21R5/AFK22R5	ARF08026R5
MAS1008030R5	1000	800	300	AFR02R5	AFG02R5	AFV02R5	AFA02R5	AFK21R5/AFK22R5	ARF08030R5
MAS1008040R5	1000	800	400	AFR02R5	AFG02R5	AFV02R5	AFA02R5	AFK21R5/AFK22R5	ARF08040R5
MAS1206030R5	1200	600	300	AFR04R5	AFG04R5	AFV04R5	AFA04R5	AFK41R5/AFK42R5	ARF06030R5
MAS1208030R5	1200	800	300	AFR02R5	AFG02R5	AFV02R5	AFA02R5	AFK21R5/AFK22R5	ARF08030R5
MAS1208040R5	1200	800	400	AFR02R5	AFG02R5	AFV02R5	AFA02R5	AFK21R5/AFK22R5	ARF08040R5





# Wandgehäuse Stahlblech-Sortiment | Stahlblech Doppeltürig | MAD

IP 55 | TYPE 12, 13 | IK 10



#### Material:

Wandgehäuse: 1.5 mm Stahlblech. Flanschplatte: 1.4 mm Stahlblech. Tür: 2 mm Stahlblech. Montageplatte: 2 mm galvanisiertes Stahlblech / 2.5 mm MAD1001030R5 und höher.

#### Korpus:

Gekantet und nahtverschweißt. Vier Löcher mit 8.5 mm Durchmesser zur Wandbefestigung mit Ausprägungen von 20.4 mm Durchmesser und 2 mm Tiefe sind in die Rückwand eingebracht, um die Luftzirkulation im hinteren Teil des Gehäuses zu ermöglichen.

#### Tür:

Aufliegend mit 130° Öffnungswinkel. Verdeckte, abnehmbare Scharniere mit gesicherten Stiften. Innen mit angeschweißten Bolzen M6 um Türprofile MMDP zu montieren. Zwei abnehmbare Montageprofile an der rechten Tür und zwei an der linken Tür. Die Dichtigkeit ist durch eine durchgehend eingeschäumte Polyurethan-Dichtung gewährleistet.

#### Schließung:

Schloss mit Doppelbart für einfaches Öffnen der Tür, 3 mm Schlosseinsatz mit 90° Schließwinkel. 3-Punkt-Schließgestänge. Andere Schlosseinsätze als Zubehör.

#### Montageplatte:

Die Montageplatte besitzt im 10 mm Abstand Markierungen zur einfacheren Positionierung von Komponenten auf der Montageplatte. Oben und unten sind Löcher zur Kabelbefestigung vorhanden. Die Montageplatte wird auf geschweißte M8 Bolzen auf die Gehäuserückseite montiert. Ab 800 mm sind alle Seiten durch Abkantungen versteift. Mit dem Zubehörsatz AMG ist die Montageplatte durchgehend tiefenverstellbar.

#### Flanschöffnung:

Durch die Platzierung weit hinten im Wandgehäuse ist eine einfache Kabeleinführung gewährleistet.

#### Schutzart:

IP 55 | TYPE 12, 13 | IK 10. Bei Installation im Außenbereich wird die Montage eines Regendaches (ARF), sowie eine UV-Schutzlackierung aus Polyester empfohlen. Korrosionsschutz sollte ebenfalls in Erwägung gezogen werden.

#### Oberfläche:

RAL 7035, Pulver-Strukturlackierung.

#### Lieferumfang:

Schrank mit Türen und zwei Türmontageprofilen an jeder Tür. Flanschplatte(n) mit Dichtung(en) und Schrauben, Kunststoffschlüssel 3 mm und Montagematerial. Erdungsmöglichkeiten.



**IP 55 | TYPE 12, 13 | IK 10**

Mit Montageplatte

Schaltschrank Abmessung			Montageplatten Abmessung		Nutzbare Tiefe	Flanschöffnung				Anz. Schlösser	Artikelnr.
H	B	T	h	b	t	Größe	Typ	Öffnungen			
600	800	300	570	750	282	310 × 96	2	2	1*	MAD0608030R5	
800	1200	300	770	1150	282	510 × 96	4	2	1*	MAD0801230R5	
1000	1000	300	970	950	282	410 × 96	3	2	1*	MAD1001030R5	
1200	1000	300	1170	950	282	410 × 96	3	2	1*	MAD1201030R5	
1200	1200	300	1170	1150	282	510 × 96	4	2	1*	MAD1201230R5	
1400	1000	300	1370	950	282	410 × 96	3	2	1*	MAD1401030R5	

Ohne Montageplatte

Schaltschrank Abmessung			Flanschöffnung				Anz. Schlösser	Artikelnr.
H	B	T	Größe	Typ	Öffnungen			
600	800	300	310 × 96	2	2	1*	MAD0608030PER5	
800	1200	300	510 × 96	4	2	1*	MAD0801230PER5	
1000	1000	300	410 × 96	3	2	1*	MAD1001030PER5	
1200	1000	300	410 × 96	3	2	1*	MAD1201030PER5	
1200	1200	300	510 × 96	4	2	1*	MAD1201230PER5	
1400	1000	300	410 × 96	3	2	1*	MAD1401030PER5	

\* 3-Punkt-Stangenverriegelung.

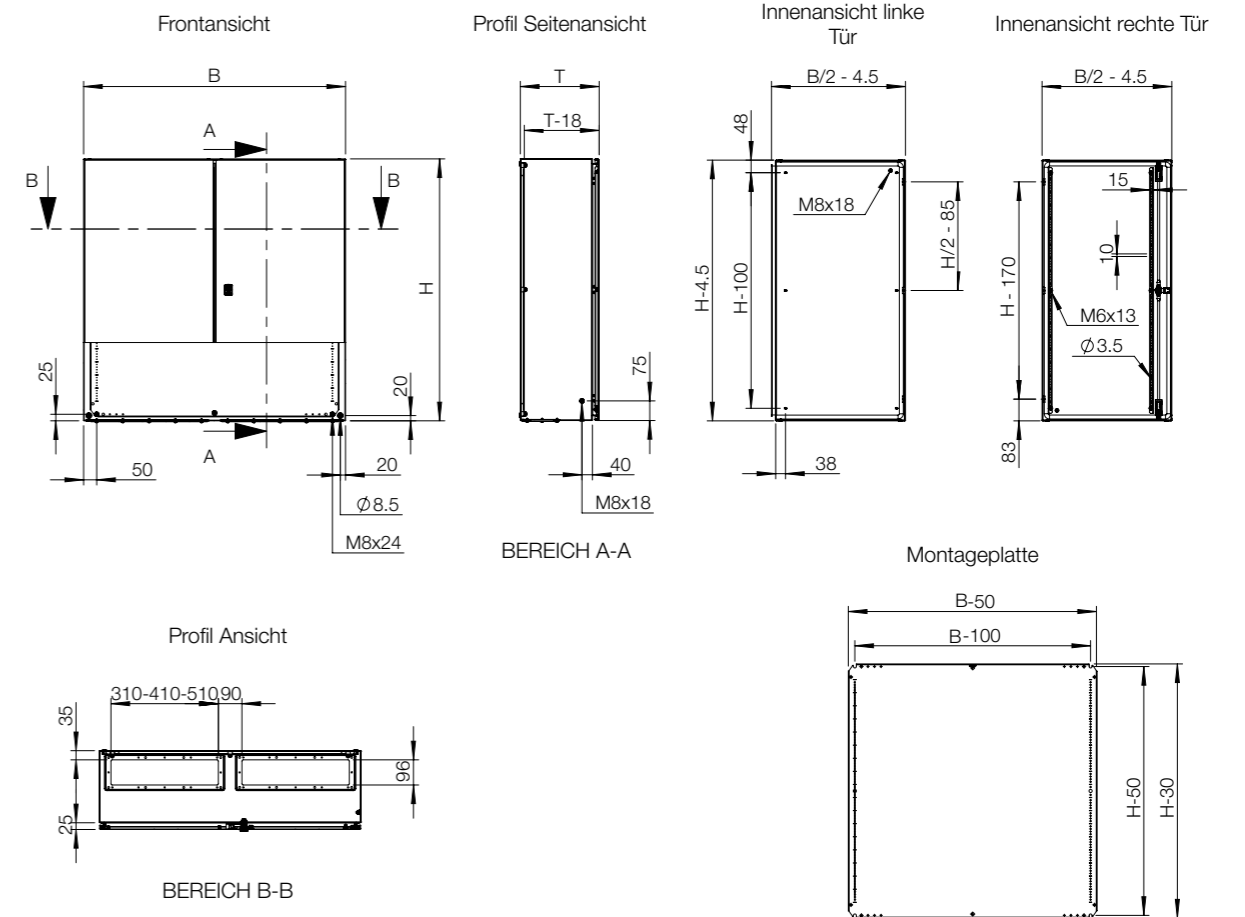



Schrank	Montage							
	H	B	T	Stahl-Montageplatte	Isolierte Montageplatte	Telequick-Montageplatte	Tiefenverstellungssatz	Interne Profile
MAD0608030R5	600	800	300	AMP06080	AMI06080	AMT06080	AMG300	DIP300
MAD0801230R5	800	1200	300	AMP08120	-	-	AMG300	DIP300
MAD1001030R5	1000	1000	300	AMP10100	-	-	AMG300	DIP300
MAD1201030R5	1200	1000	300	AMP12100	-	-	AMG300	DIP300
MAD1201230R5	1200	1200	300	AMP12120	-	-	AMG300	DIP300
MAD1401030R5	1400	1000	300	AMP14100	-	-	AMG300	DIP300



Schrank	Türen								
	H	B	T	Vorhängeschloss	180°-Scharniere	Türarretierung	Türkontaktschalter	Türmontageprofile	Horizontale Türprofile
MAD0608030R5	600	800	300	PLC01	2x MMH02	ADO202	ADSW01	MMDP060	DHP040
MAD0801230R5	800	1200	300	PLC01	2x MMH02	ADO202	ADSW01	MMDP080	DHP060
MAD1001030R5	1000	1000	300	PLC01	2x MMH03	ADO202	ADSW01	MMDP100	DHP050
MAD1201030R5	1200	1000	300	PLC01	2x MMH03	ADO202	ADSW01	MMDP120	DHP050
MAD1201230R5	1200	1200	300	PLC01	2x MMH03	ADO202	ADSW01	MMDP120	DHP060
MAD1401030R5	1400	1000	300	PLC01	2x MMH03	ADO202	ADSW01	MMDP140	DHP050



Schrank	Befestigung								
	H	B	T	Wandbefestigungslaschen	Mastbefestigung	Sockel vorne/hinten (Höhe 100 mm)	Sockel seitlich (Höhe 100 mm)	Sockel vorne/hinten (Höhe 200 mm)	Sockel seitlich (Höhe 200 mm)
MAD0608030R5	600	800	300	AW41	EPF0800	P1080	PA1030	P2080	PA2030
MAD0801230R5	800	1200	300	AW41	-	P1120	PA1030	P2120	PA2030
MAD1001030R5	1000	1000	300	AW41	-	P1100	PA1030	P2100	PA2030
MAD1201030R5	1200	1000	300	AW41	-	P1100	PA1030	P2100	PA2030
MAD1201230R5	1200	1200	300	AW41	-	P1120	PA1030	P2120	PA2030
MAD1401030R5	1400	1000	300	AW41	-	P1100	PA1030	P2100	PA2030



Schrank	Einführungsflansche					Schutzgrad			
	H	B	T	Ventilierte Flanschplatte	Ventilierte Flanschplatte mit Fliegennetz		Ventilierte Flanschplatte mit Filter	Adapter-Flanschplatte	Vorgeprägter Flansch
MAD0608030R5	600	800	300	AFR02R5	AFG02R5	AFV02R5	AFA02R5	AFK21R5/AFK22R5	ARF08030R5
MAD0801230R5	800	1200	300	AFR04R5	AFG04R5	AFV04R5	AFA04R5	AFK41R5/AFK42R5	ARF12030R5
MAD1001030R5	1000	1000	300	AFR03R5	AFG03R5	AFV03R5	AFA03R5	AFK31R5/AFK32R5	ARF10030R5
MAD1201030R5	1200	1000	300	AFR03R5	AFG03R5	AFV03R5	AFA03R5	AFK31R5/AFK32R5	ARF10030R5
MAD1201230R5	1200	1200	300	AFR04R5	AFG04R5	AFV04R5	AFA04R5	AFK41R5/AFK42R5	ARF12030R5
MAD1401030R5	1400	1000	300	AFR03R5	AFG03R5	AFV03R5	AFA03R5	AFK31R5/AFK32R5	ARF10030R5

# Wandgehäuse Stahlblech-Sortiment | Stahlblech Paneel | MAP

IP 66 | TYPE 4, 12, 13 | IK 10



#### Material:

Wandgehäuse: 1.5 mm Stahlblech. Flanschplatte: 1.4 mm Stahlblech. Tür: 1.5 mm Stahlblech MAP0306030R5 / 2 mm MAP0308030R5 und höher. Montageplatte: 2 mm galvanisiertes Stahlblech.

#### Korpus:

Gekantet und nahtverschweißt. Vier Löcher mit 8.5 mm Durchmesser zur Wandbefestigung mit Ausprägungen von 20.4 mm Durchmesser und 2 mm Tiefe sind in die Rückwand eingebracht, um die Luftzirkulation im hinteren Teil des Gehäuses zu ermöglichen.

#### Frontpaneel:

Aufliegend, mit 130°-Öffnungswinkel. Verdeckte Wechsel-Scharniere mit gesicherten Stiften erlauben wahlweise Öffnung nach oben oder unten. Mit mechanischer Arretierung zum Offenhalten der Tür. Geschweißte M6 Bolzen auf der Innenseite. Ein entfernbares Montageprofil auf der Scharnierseite. Die Dichtigkeit ist durch eine durchgehend eingeschäumte Polyurethan-Dichtung gewährleistet.

#### Schließung:

Schloss mit Doppelbart zum einfachen Öffnen des Paneels, 3 mm DIN DB Schlosseinsatz mit 90° Schließwinkel. Andere Schlosseinsätze als Zubehör.

#### Montageplatte:

Die Montageplatte besitzt im 10 mm Abstand Markierungen zur einfacheren Positionierung von Komponenten auf der Montageplatte. Oben und unten sind Löcher zur Kabelbefestigung vorhanden. Die Montageplatte wird auf geschweißte M8 Bolzen auf die Gehäuserückseite montiert. Ab 800 mm sind alle Seiten durch Abkantungen versteift.

#### Flanschöffnung:

Im Boden und Dach, ihre Platzierung weit hinten im Wandgehäuse gewährleistet einfache Kabelzuführung. Flanschplatten (AF) und Dichtungen (AG) gehören nicht zum Lieferumfang. Wenn das MAP-Paneel mit einem MAS- oder MAD-Gehäuse kombiniert werden soll, kann die Flanschplatte des MAS / MAD-Gehäuses mit dem MAP-Panel verwendet werden.

#### Schutzart:

Als Einzelgehäuse entspricht es IP 66 | TYPE 4, 12, 13 | IK 10, wenn es mit den Flanschen und Dichtungen aus dem Zubehör verschlossen wird. In Verbindung mit MAS oder MAD IP 55 | TYPE 12.

#### Oberfläche:

RAL 7035, Pulver-Strukturlackierung.

#### Lieferumfang:

Wandgehäuse mit Paneel und einem Montageprofil für das Paneel. Doppelbart 3 mm Kunststoffschlüssel und Montagematerial. Erdungsmöglichkeiten vorhanden.



IP 66 | TYPE 4, 12, 13 | IK 10

Mit Montageplatte

Schaltschrank Abmessung			Montageplatten Abmessung			Nutzbare Tiefe	Flanschöffnung				Anz. Schlösser	Artikelnr.
H	B	T	h	b	t	Größe	Typ	Öffnungen	Größe			
300	600	300	270	550	282	510 × 96	4	1 + 1	2	2	MAP0306030R5	
300	800	300	270	750	282	310 × 96	2	2 + 2	2	2	MAP0308030R5	
300	1000	300	270	950	282	410 × 96	3	2 + 2	2	2	MAP0310030R5	
300	1200	300	270	1150	282	510 × 96	4	2 + 2	2	2	MAP0312030R5	

Ohne Montageplatte

Schaltschrank Abmessung			Flanschöffnung				Anz. Schlösser	Artikelnr.
H	B	T	Größe	Typ	Öffnungen	Größe		
300	600	300	510 × 96	4	1 + 1	2	MAP0306030PER5	
300	800	300	310 × 96	2	2 + 2	2	MAP0308030PER5	
300	1000	300	410 × 96	3	2 + 2	2	MAP0310030PER5	
300	1200	300	510 × 96	4	2 + 2	2	MAP0312030PER5	

Übersicht Abmessungen | MAP

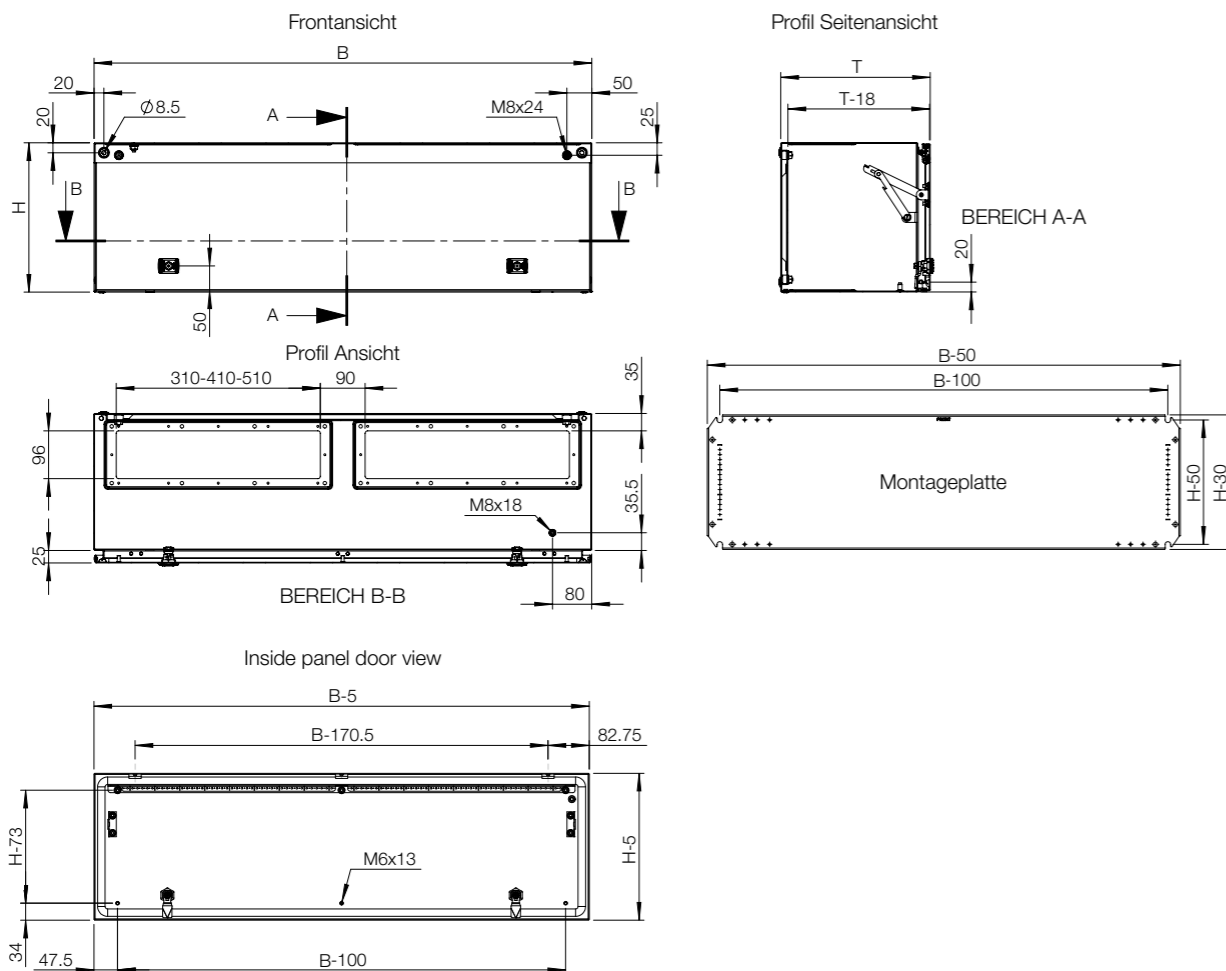

Schrank	Montage			Türen			
	H	B	T	Stahl-Montageplatte	Interne Profile	Vorhängeschloss	Türkontaktschalter
MAP0306030R5	300	600	300	AMP03060	DIP300	PLC01	ADSW01
MAP0308030R5	300	800	300	AMP03080	DIP300	PLC01	ADSW01
MAP0310030R5	300	1000	300	AMP03100	DIP300	PLC01	ADSW01
MAP0312030R5	300	1200	300	AMP03120	DIP300	PLC01	ADSW01

Schrank	Befestigung								
	H	B	T	Wandbefestigungsglaschen	Mastbefestigung	Sockel vorne/hinten (Höhe 100 mm)	Sockel seitlich (Höhe 100 mm)	Sockel vorne/hinten (Höhe 200 mm)	Sockel seitlich (Höhe 200 mm)
MAP0306030R5	300	600	300	AW41	EPF0600	P1060	PA1030	P2060	PA2030
MAP0308030R5	300	800	300	AW41	EPF0800	P1080	PA1030	P2080	PA2030
MAP0310030R5	300	1000	300	AW41	-	P1100	PA1030	P2100	PA2030
MAP0312030R5	300	1200	300	AW41	-	P1120	PA1030	P2120	PA2030

Schrank	Einführungsflansche								
	H	B	T	Standard-Flanschplatte	Ventilierte Flanschplatte	Ventilierte Flanschplatte mit Fliegennetz	Ventilierte Flanschplatte mit Filter	Adapter-Flanschplatte	Vorgeprägter Flansch
MAP0306030R5	300	600	300	AF04R5	AFR04R5	AFG04R5	AFV04R5	AFA04R5	AFK41R5/AFK42R5
MAP0308030R5	300	800	300	AF02R5	AFR02R5	AFG02R5	AFV02R5	AFA02R5	AFK21R5/AFK22R5
MAP0310030R5	300	1000	300	AF03R5	AFR03R5	AFG03R5	AFV03R5	AFA03R5	AFK31R5/AFK32R5
MAP0312030R5	300	1200	300	AF04R5	AFR04R5	AFG04R5	AFV04R5	AFA04R5	AFK42R5/AFK41R5

# Wandgehäuse Stahlblech-Sortiment | Edelstahl Eintürig | ASR

IP 66 | TYPE 4X, 12, 13 | IK 10



#### Material:

Vorgeschliffener Edelstahl AISI 304L / AISI 316L. Wandgehäuse: 1.5 mm. Tür für AISI 304L: 1.5 mm / 2 mm für Schränke mit einer Höhe oder Breite ab 600 mm. Tür für AISI 316L: 2 mm. Montageplatte: 2 mm galvanisiertes Stahlblech.

#### Korpus:

Monoblock Korpus, gekantet und nahtverschweißt.

#### Tür:

Aus einem Stück gekantet. Aufliegend mit 130°-Öffnungswinkel. Innenliegende Wechselscharniere in AISI 304 Edelstahl für Rechts- und Linksanschlag (Bearbeitung ist nötig). Für AISI 316L, durchgehend extrudierte Silikon-Dichtung. Vier aufgeschweißte Bolzen M6 auf der Türinnenseite zur Aufnahme von MMDP Profilschienen.

#### Schließung:

Von nVent HOFFMAN entwickeltes 3-mm-Doppelbart-Schloss aus Zamak mit 90°-Bewegungsbereich und schwingungsdämpfendem Mechanismus. Zwei Schlösser für Schränke mit einer Höhe von 600 mm bis 800 mm. Dreipunkt-Drehstangenverschluss oder drei Schlösser für 1.000 mm hohe und höhere Schränke. Edelstahlschloss und weitere Ausführungen sind als Zubehör erhältlich.

#### Montageplatte:

Die Montageplatte ist in Abständen von 10 mm vertikal markiert, um die horizontale Positionierung von Geräten zu erleichtern. Auf der Ober- und Unterseite befinden sich Löcher, um eine Kabelbefestigung zu ermöglichen. Sie wird auf M8 Bolzen aufmontiert, die an der Gehäuserückwand aufgeschweißt sind. Bei Wandgehäusen von 800 mm Höhe oder Breite und mehr ist die Montageplatte durch Abkantungen auf allen Seiten versteift. Bei Nutzung von AMG Zubehör kann die Montageplatte auf jede mögliche Tiefe eingestellt werden.

#### Kabeleinführung:

Standardmäßig keine Flanschöffnungen zur Optimierung der Dichtigkeit und Reinlichkeit.

#### Schutzart:

Entspricht IP 66 | TYPE 4X, 12, 13 | IK 10.

#### Oberfläche:

400er vorgeschliffener Edelstahl.

#### Lieferumfang:

Schrank mit Tür, Montageplatte, Doppelbart-Kunststoffschlüssel (3 mm) und Montagezubehör. Metallschlüssel, für 1.000 mm hohe und höhere Schränke.

#### Zusätzliche Informationen:

In Außenbereichen, in denen Niederschlag herrscht, wird die Verwendung einer Regenhaube empfohlen. Auch in Umgebungen, die für schnelle Temperaturänderungen bekannt sind, sollte Kondensation berücksichtigt werden. Bitte beachten Sie den Abschnitt zum Klimamanagement.



IP 66 | TYPE 4X, 12, 13 | IK 10

Mit Montageplatte

Schaltschrank Abmessung			Montageplatten Abmessung		Nutzbare Tiefe			Anz. Schlösser	Artikelnr.
H	B	T	h	b	t				
180	240	150	150	190	132	1	ASR0182415		
180	240	150	150	190	132	1	ASR0182415-316		
240	240	150	210	190	132	1	ASR0242415		
240	240	150	210	190	132	1	ASR0242415-316		
240	360	150	210	310	132	1	ASR0243615		
240	360	150	210	310	132	1	ASR0243615-316		
300	200	150	270	150	132	1	ASR0302015		
300	200	150	270	150	132	1	ASR0302015-316		
360	240	150	330	190	132	1	ASR0362415		
360	240	150	330	190	132	1	ASR0362415-316		
400	300	150	370	250	132	1	ASR0403015		
400	300	150	370	250	132	1	ASR0403015-316		
400	300	210	370	250	192	1	ASR0403021		
400	300	210	370	250	192	1	ASR0403021-316		
400	400	210	370	350	192	1	ASR0404021		
400	400	210	370	350	192	1	ASR0404021-316		
400	600	210	370	550	192	1	ASR0406021		
400	600	210	370	550	192	1	ASR0406021-316		
500	400	210	470	350	192	1	ASR0504021		
500	400	210	470	350	192	1	ASR0504021-316		
500	500	210	470	450	192	1	ASR0505021		
500	500	210	470	450	192	1	ASR0505021-316		
600	400	210	570	350	192	2	ASR0604021		
600	400	210	570	350	192	2	ASR0604021-316		
600	600	210	570	550	192	2	ASR0606021		
600	600	210	570	550	192	2	ASR0606021-316		
600	600	300	570	550	282	2	ASR0606030		
600	600	300	570	550	282	2	ASR0606030-316		
600	800	300	570	750	282	2	ASR0608030		
600	800	300	570	750	282	2	ASR0608030-316		
800	600	210	770	550	192	2	ASR0806021		
800	600	210	770	550	192	2	ASR0806021-316		
800	600	300	770	550	282	2	ASR0806030		
800	600	300	770	550	282	2	ASR0806030-316		
800	800	300	770	750	282	2	ASR0808030		
800	800	300	770	750	282	2	ASR0808030-316		
1000	800	300	970	750	282	1*	ASR1008030		
1000	800	300	970	750	282	1*	ASR1008030-316		
1200	800	300	1170	750	282	1*	ASR1208030		
1200	800	300	1170	750	282	1*	ASR1208030-316		
1200	800	400	1170	750	382	1*	ASR1208040		
1200	800	400	1170	750	382	1*	ASR1208040-316		
1400	800	400	1370	750	382	1*	ASR1408040		
1400	800	400	1370	750	382	3	ASR1408040-316		

\* 1.000 mm hohe und höhere Schränke verfügen über einen Dreipunkt-Drehstangenverschluss oder drei Schlösser.

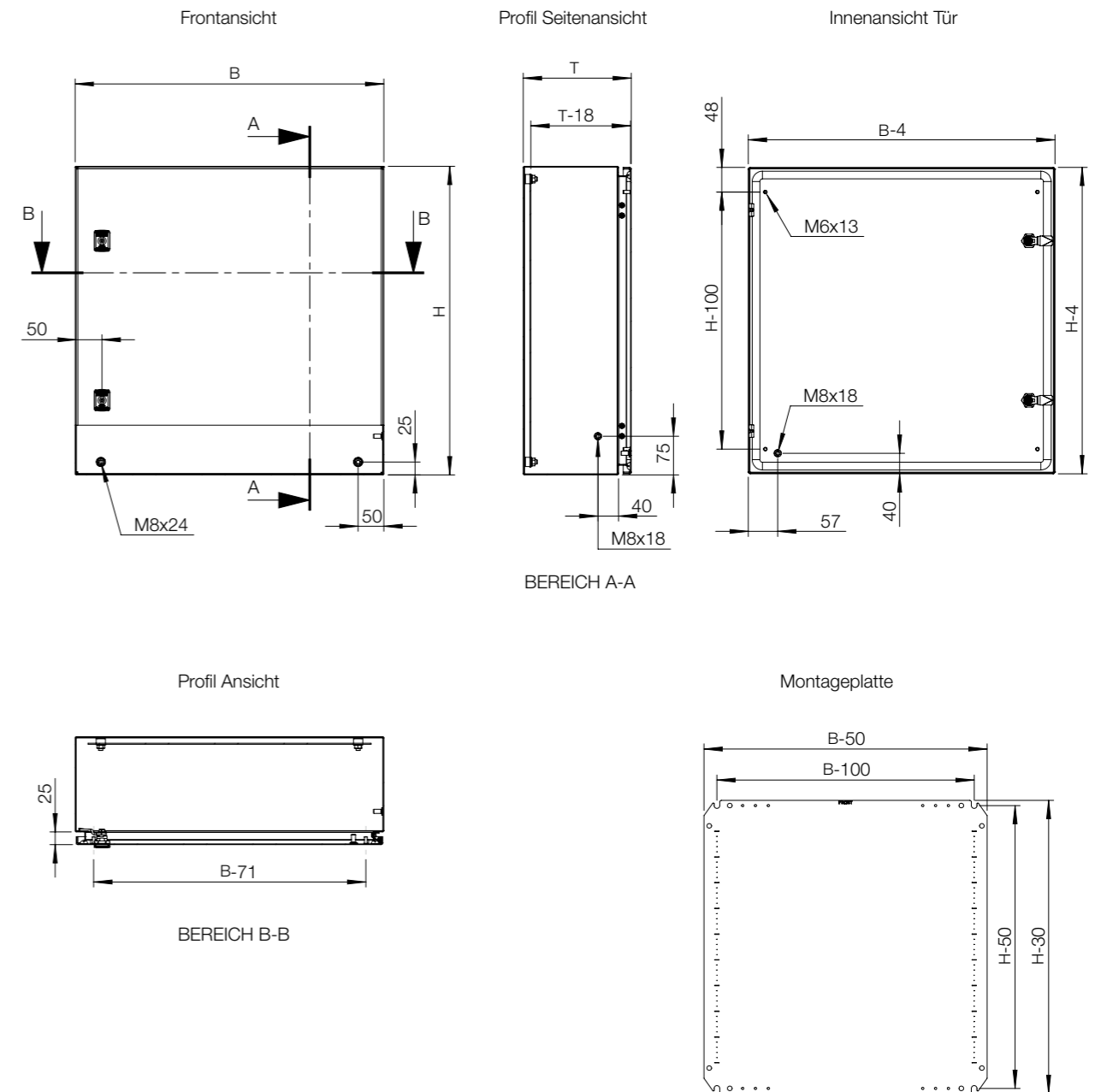

Schrank	Montage						Modulares System		
	H	B	T	Stahl-Montageplatte	Isolierte Montageplatte	Telequick-Montageplatte		Tiefenverstellungssatz	Interne Profile
ASR0182415	180	240	150	-	-	-	-	-	-
ASR0182415-316	180	240	150	-	-	-	-	-	-
ASR0242415	240	240	150	-	-	-	-	-	-
ASR0242415-316	240	240	150	-	-	-	-	-	-
ASR0243615	240	360	150	-	-	-	-	-	-
ASR0243615-316	240	360	150	-	-	-	-	-	-
ASR0302015	300	200	150	-	-	-	-	-	-
ASR0302015-316	300	200	150	-	-	-	-	-	-
ASR0362415	360	240	150	-	-	-	-	-	-
ASR0362415-316	360	240	150	-	-	-	-	-	-
ASR0403015	400	300	150	AMP04030	AMI04030	AMT04030	-	-	AC04030R5
ASR0403015-316	400	300	150	AMP04030	AMI04030	AMT04030	-	-	AC04030R5
ASR0403021	400	300	210	AMP04030	AMI04030	AMT04030	AMG210	DIP210	AC04030R5
ASR0403021-316	400	300	210	AMP04030	AMI04030	AMT04030	AMG210	DIP210	AC04030R5
ASR0404021	400	400	210	AMP04040	AMI04040	AMT04040	AMG210	DIP210	-
ASR0404021-316	400	400	210	AMP04040	AMI04040	AMT04040	AMG210	DIP210	-
ASR0406021	400	600	210	AMP04060	AMI04060	AMT04060	AMG210	DIP210	-
ASR0406021-316	400	600	210	AMP04060	AMI04060	AMT04060	AMG210	DIP210	-
ASR0504021	500	400	210	AMP05040	AMI05040	AMT05040	AMG210	DIP210	AC05040R5
ASR0504021-316	500	400	210	AMP05040	AMI05040	AMT05040	AMG210	DIP210	AC05040R5
ASR0505021	500	500	210	AMP05050	AMI05050	AMT05050	AMG210	DIP210	-
ASR0505021-316	500	500	210	AMP05050	AMI05050	AMT05050	AMG210	DIP210	-
ASR0604021	600	400	210	AMP06040	AMI06040	AMT06040	AMG210	DIP210	AC06040R5
ASR0604021-316	600	400	210	AMP06040	AMI06040	AMT06040	AMG210	DIP210	AC06040R5
ASR0606021	600	600	210	AMP06060	AMI06060	AMT06060	AMG210	DIP210	AC06060R5
ASR0606021-316	600	600	210	AMP06060	AMI06060	AMT06060	AMG210	DIP210	AC06060R5
ASR0606030	600	600	300	AMP06060	AMI06060	AMT06060	AMG300	DIP300	AC06060R5
ASR0606030-316	600	600	300	AMP06060	AMI06060	AMT06060	AMG300	DIP300	AC06060R5
ASR0608030	600	800	300	AMP06080	AMI06080	AMT06080	AMG300	DIP300	-
ASR0608030-316	600	800	300	AMP06080	AMI06080	AMT06080	AMG300	DIP300	-
ASR0806021	800	600	210	AMP08060	AMI08060	AMT08060	AMG210	DIP210	AC08060R5
ASR0806021-316	800	600	210	AMP08060	AMI08060	AMT08060	AMG210	DIP210	AC08060R5
ASR0806030	800	600	300	AMP08060	AMI08060	AMT08060	AMG300	DIP300	AC08060R5
ASR0806030-316	800	600	300	AMP08060	AMI08060	AMT08060	AMG300	DIP300	AC08060R5
ASR0808030	800	800	300	AMP08080	AMI08080	AMT08080	AMG300	DIP300	-
ASR0808030-316	800	800	300	AMP08080	AMI08080	AMT08080	AMG300	DIP300	-
ASR1008030	1000	800	300	AMP10080	AMI10080	AMT10080	AMG300	DIP300	AC10080R5
ASR1008030-316	1000	800	300	AMP10080	AMI10080	AMT10080	AMG300	DIP300	AC10080R5
ASR1208030	1200	800	300	AMP12080	AMI12080	AMT12080	AMG300	DIP300	-
ASR1208030-316	1200	800	300	AMP12080	AMI12080	AMT12080	AMG300	DIP300	-
ASR1208040	1200	800	400	AMP12080	AMI12080	AMT12080	AMG400	DIP400	-
ASR1208040-316	1200	800	400	AMP12080	AMI12080	AMT12080	AMG400	DIP400	-
ASR1408040	1400	800	400	-	-	-	AMG400	DIP400	-
ASR1408040-316	1400	800	400	-	-	-	AMG400	DIP400	-

Schrank	Befestigung				Schutzgrad		
	H	B	T	Wandbefestigungslaschen		Mastbefestigung	Sockel (Höhe 100 mm)
ASR0182415	180	240	150	AWS41-304	-	-	-
ASR0182415-316	180	240	150	AWS41-316	-	-	-
ASR0242415	240	240	150	AWS41-304	-	-	-
ASR0242415-316	240	240	150	AWS41-316	-	-	-
ASR0243615	240	360	150	AWS41-304	-	-	-
ASR0243615-316	240	360	150	AWS41-316	-	-	-
ASR0302015	300	200	150	AWS41-304	-	-	-
ASR0302015-316	300	200	150	AWS41-316	-	-	-
ASR0362415	360	240	150	AWS41-304	-	-	-
ASR0362415-316	360	240	150	AWS41-316	-	-	-
ASR0403015	400	300	150	AWS41-304	EPF0300	-	-
ASR0403015-316	400	300	150	AWS41-316	EPF0300	-	-
ASR0403021	400	300	210	AWS41-304	EPF0300	-	-
ASR0403021-316	400	300	210	AWS41-316	EPF0300	-	-
ASR0404021	400	400	210	AWS41-304	EPF0400	-	ASST042
ASR0404021-316	400	400	210	AWS41-316	EPF0400	-	ASST042-316
ASR0406021	400	600	210	AWS41-304	EPF0600	-	ASST062
ASR0406021-316	400	600	210	AWS41-316	EPF0600	-	ASST062-316
ASR0504021	500	400	210	AWS41-304	EPF0400	-	ASST042
ASR0504021-316	500	400	210	AWS41-316	EPF0400	-	ASST042-316
ASR0505021	500	500	210	AWS41-304	EPF0500	-	-
ASR0505021-316	500	500	210	AWS41-316	EPF0500	-	-
ASR0604021	600	400	210	AWS41-304	EPF0400	-	ASST042
ASR0604021-316	600	400	210	AWS41-316	EPF0400	-	ASST042-316
ASR0606021	600	600	210	AWS41-304	EPF0600	-	ASST062
ASR0606021-316	600	600	210	AWS41-316	EPF0600	-	ASST062-316
ASR0606030	600	600	300	AWS41-304	EPF0600	MSVS1063	ASST063
ASR0606030-316	600	600	300	AWS41-316	EPF0600	MSVS1063-316	ASST063-316
ASR0608030	600	800	300	AWS41-304	EPF0800	MSVS1083	ASST083
ASR0608030-316	600	800	300	AWS41-316	EPF0800	MSVS1083-316	ASST083-316
ASR0806021	800	600	210	AWS41-304	EPF0600	-	ASST062
ASR0806021-316	800	600	210	AWS41-316	EPF0600	-	ASST062-316
ASR0806030	800	600	300	AWS41-304	EPF0600	MSVS1063	ASST063
ASR0806030-316	800	600	300	AWS41-316	EPF0600	MSVS1063-316	ASST063-316
ASR0808030	800	800	300	AWS41-304	EPF0800	MSVS1083	ASST083
ASR0808030-316	800	800	300	AWS41-316	EPF0800	MSVS1083-316	ASST083-316
ASR1008030	1000	800	300	AWS41-304	EPF0800	MSVS1083	ASST083
ASR1008030-316	1000	800	300	AWS41-316	EPF0800	MSVS1083-316	ASST083-316
ASR1208030	1200	800	300	AWS41-304	EPF0800	MSVS1083	ASST083
ASR1208030-316	1200	800	300	AWS41-316	EPF0800	MSVS1083-316	ASST083-316
ASR1208040	1200	800	400	AWS41-304	EPF0800	MSVS1084	ASST084
ASR1208040-316	1200	800	400	AWS41-316	EPF0800	MSVS1084-316	ASST084-316
ASR1408040	1400	800	400	AWS41-304	EPF0800	MSVS1084	ASST084
ASR1408040-316	1400	800	400	AWS41-316	EPF0800	MSVS1084-316	ASST084-316



Schrank	Türen							
	H	B	T	180°-Scharniere	Türarretierung	Türkontaktschalter	Türmontageprofile	Horizontale Türprofile
ASR0182415	180	240	150	MMHS02	-	ADSW01	-	-
ASR0182415-316	180	240	150	MMHS02	-	ADSW01	-	-
ASR0242415	240	240	150	MMHS02	-	ADSW01	-	-
ASR0242415-316	240	240	150	MMHS02	-	ADSW01	-	-
ASR0243615	240	360	150	MMHS02	ADO202S	ADSW01	-	-
ASR0243615-316	240	360	150	MMHS02	ADO202S	ADSW01	-	-
ASR0302015	300	200	150	MMHS02	-	ADSW01	-	-
ASR0302015-316	300	200	150	MMHS02	-	ADSW01	-	-
ASR0362415	360	240	150	MMHS02	-	ADSW01	-	-
ASR0362415-316	360	240	150	MMHS02	-	ADSW01	-	-
ASR0403015	400	300	150	MMHS02	ADO202S	ADSW01	MMDP040	DHP030
ASR0403015-316	400	300	150	MMHS02	ADO202S	ADSW01	MMDP040	DHP030
ASR0403021	400	300	210	MMHS02	ADO202S	ADSW01	MMDP040	DHP030
ASR0403021-316	400	300	210	MMHS02	ADO202S	ADSW01	MMDP040	DHP030
ASR0404021	400	400	210	MMHS02	ADO202S	ADSW01	MMDP040	DHP040
ASR0404021-316	400	400	210	MMHS02	ADO202S	ADSW01	MMDP040	DHP040
ASR0406021	400	600	210	MMHS02	ADO202S	ADSW01	MMDP040	DHP060
ASR0406021-316	400	600	210	MMHS02	ADO202S	ADSW01	MMDP040	DHP060
ASR0504021	500	400	210	MMHS02	ADO202S	ADSW01	MMDP050	DHP040
ASR0504021-316	500	400	210	MMHS02	ADO202S	ADSW01	MMDP050	DHP040
ASR0505021	500	500	210	MMHS02	ADO202S	ADSW01	MMDP050	DHP050
ASR0505021-316	500	500	210	MMHS02	ADO202S	ADSW01	MMDP050	DHP050
ASR0604021	600	400	210	MMHS02	ADO202S	ADSW01	MMDP060	DHP040
ASR0604021-316	600	400	210	MMHS02	ADO202S	ADSW01	MMDP060	DHP040
ASR0606021	600	600	210	MMHS02	ADO202S	ADSW01	MMDP060	DHP060
ASR0606021-316	600	600	210	MMHS02	ADO202S	ADSW01	MMDP060	DHP060
ASR0606030	600	600	300	MMHS02	ADO202S	ADSW01	MMDP060	DHP060
ASR0606030-316	600	600	300	MMHS02	ADO202S	ADSW01	MMDP060	DHP060
ASR0608030	600	800	300	MMHS02	ADO202S	ADSW01	MMDP060	DHP080
ASR0608030-316	600	800	300	MMHS02	ADO202S	ADSW01	MMDP060	DHP080
ASR0806021	800	600	210	MMHS02	ADO202S	ADSW01	MMDP080	DHP060
ASR0806021-316	800	600	210	MMHS02	ADO202S	ADSW01	MMDP080	DHP060
ASR0806030	800	600	300	MMHS02	ADO202S	ADSW01	MMDP080	DHP060
ASR0806030-316	800	600	300	MMHS02	ADO202S	ADSW01	MMDP080	DHP060
ASR0808030	800	800	300	MMHS02	ADO202S	ADSW01	MMDP080	DHP080
ASR0808030-316	800	800	300	MMHS02	ADO202S	ADSW01	MMDP080	DHP080
ASR1008030	1000	800	300	MMHS03	ADO202S	ADSW01	MMDP100	DHP080
ASR1008030-316	1000	800	300	MMHS03	ADO202S	ADSW01	MMDP100	DHP080
ASR1208030	1200	800	300	MMHS03	ADO202S	ADSW01	MMDP120	DHP080
ASR1208030-316	1200	800	300	MMHS03	ADO202S	ADSW01	MMDP120	DHP080
ASR1208040	1200	800	400	MMHS03	ADO202S	ADSW01	MMDP120	DHP080
ASR1208040-316	1200	800	400	MMHS03	ADO202S	ADSW01	MMDP120	DHP080
ASR1408040	1400	800	400	MMHS03	ADO202S	ADSW01	MMDP140	DHP080
ASR1408040-316	1400	800	400	MMHS03	ADO202S	ADSW01	MMDP140	DHP080

Schrank	Türen				Schlösser		
	H	B	T	Innentür		Verglaste Tür	Aluminium Sichttür
ASR0182415	180	240	150	-	-	-	PLC01
ASR0182415-316	180	240	150	-	-	-	PLC01
ASR0242415	240	240	150	-	-	-	PLC01
ASR0242415-316	240	240	150	-	-	-	PLC01
ASR0243615	240	360	150	-	-	-	PLC01
ASR0243615-316	240	360	150	-	-	-	PLC01
ASR0302015	300	200	150	-	-	-	PLC01
ASR0302015-316	300	200	150	-	-	-	PLC01
ASR0362415	360	240	150	-	ADCS03624	-	PLC01
ASR0362415-316	360	240	150	-	-	-	PLC01
ASR0403015	400	300	150	ADIS04030	ADCS04030	ADA04030	PLC01
ASR0403015-316	400	300	150	ADIS04030	-	ADA04030	PLC01
ASR0403021	400	300	210	ADIS04030	ADCS04030	ADA04030	PLC01
ASR0403021-316	400	300	210	ADIS04030	-	ADA04030	PLC01
ASR0404021	400	400	210	-	ADCS04040	ADA04040	PLC01
ASR0404021-316	400	400	210	-	-	ADA04040	PLC01
ASR0406021	400	600	210	-	ADCS04060	ADA04060	PLC01
ASR0406021-316	400	600	210	-	-	ADA04060	PLC01
ASR0504021	500	400	210	ADIS05040	ADCS05040	ADA05040	PLC01
ASR0504021-316	500	400	210	ADIS05040	-	ADA05040	PLC01
ASR0505021	500	500	210	ADIS05050	ADCS05050	-	PLC01
ASR0505021-316	500	500	210	ADIS05050	-	-	PLC01
ASR0604021	600	400	210	ADIS06040	ADCS06040	ADAB06040	PLC01
ASR0604021-316	600	400	210	ADIS06040	-	ADAB06040	PLC01
ASR0606021	600	600	210	ADIS06060	ADCS06060	ADAB06060	PLC01
ASR0606021-316	600	600	210	ADIS06060	-	ADAB06060	PLC01
ASR0606030	600	600	300	ADIS06060	ADCS06060	ADAB06060	PLC01
ASR0606030-316	600	600	300	ADIS06060	-	ADAB06060	PLC01
ASR0608030	600	800	300	-	ADCS06080	ADAB06080	PLC01
ASR0608030-316	600	800	300	-	-	ADAB06080	PLC01
ASR0806021	800	600	210	ADIS08060	ADCS08060	ADAB08060	PLC01
ASR0806021-316	800	600	210	ADIS08060	-	ADAB08060	PLC01
ASR0806030	800	600	300	ADIS08060	ADCS08060	ADAB08060	PLC01
ASR0806030-316	800	600	300	ADIS08060	-	ADAB08060	PLC01
ASR0808030	800	800	300	-	ADCS08080	-	PLC01
ASR0808030-316	800	800	300	-	-	-	PLC01
ASR1008030	1000	800	300	ADIS10080	ADCS10080	ADAB10080	PLC01
ASR1008030-316	1000	800	300	ADIS10080	-	ADAB10080	PLC01
ASR1208030	1200	800	300	ADIS12080	ADCS12080	ADAB12080	PLC01
ASR1208030-316	1200	800	300	ADIS12080	-	ADAB12080	PLC01
ASR1208040	1200	800	400	ADIS12080	ADCS12080	ADAB12080	PLC01
ASR1208040-316	1200	800	400	ADIS12080	-	ADAB12080	PLC01
ASR1408040	1400	800	400	-	ADCS14080	-	PLC01
ASR1408040-316	1400	800	400	-	-	-	PLC01

# Wandgehäuse Stahlblech-Sortiment | Edelstahl Doppeltürig | ADR

IP 55 | TYPE 12, 13 | IK 10



#### Material:

Vorgeschliffener Edelstahl AISI 304L / AISI 316L. Wandgehäuse: 1.5 mm. Tür: 2 mm. Montageplatte: 2.5 mm galvanisiertes Stahlblech.

#### Korpus:

Monoblockkorpus, gekantet und nahtverschweißt.

#### Tür:

Gekantet aus einem Stück. Aufliegend mit 130°-Öffnungswinkel. Innenliegende Wechselscharniere aus AISI 304 Edelstahl mit entfernbarem Stift. Innenseite der Tür mit vier Bolzen M6 für Montageprofile (MMDP). Für AISI 316L, durchgehend extrudierte Silikon-Dichtung.

#### Schließung:

nVent HOFFMAN 3 mm Doppelbart-Schloss aus Zamak mit 90° Schließwinkel und Antivibrationsmechanismus. Dreipunkt-Stangenschließung, Edelstahlschloss und andere Varianten als Zubehör erhältlich.

#### Montageplatte:

Die Montageplatte ist in Abständen von 10 mm vertikal markiert, um die horizontale Positionierung von Geräten zu erleichtern. Auf der Ober- und Unterseite befinden sich Löcher, um die Kabelbefestigung zu ermöglichen. Wird auf M8 Bolzen montiert, die an der Gehäuserückwand aufgeschweißt sind. In Wandgehäusen mit Höhe oder Breite von 800 mm und mehr ist die Montageplatte durch Abkantungen an allen Seiten versteift. Bei Verwendung von Zubehör AMG kann die Montageplatte in der Tiefe versetzt werden.

#### Kabeleinführung:

Standardmäßig keine Flanschöffnungen zur Optimierung der Dichtigkeit und Reinlichkeit.

#### Oberfläche:

400er vorgeschliffener Edelstahl.

#### Schutzart:

Entspricht IP 55 | TYPE 12, 13 | IK 10.

#### Lieferumfang:

Schrank mit Tür, Montageplatte, Metallschlüssel und Montagezubehör.

#### Zusätzliche Informationen:

In Außenbereichen, in denen Niederschlag herrscht, wird die Verwendung einer Regenhaube empfohlen. Auch in Umgebungen, die für schnelle Temperaturänderungen bekannt sind, sollte Kondensation berücksichtigt werden. Bitte beachten Sie den Abschnitt zum Klimamanagement.



IP 55 | TYPE 12, 13 | IK 10

Mit Montageplatte

Schaltschrank Abmessung			Montageplatten Abmessung		Nutzbare Tiefe		
H	B	T	h	b	t	Anz. Schlösser	Artikelnr.
1000	1000	300	970	950	282	1*	ADR1001030
1000	1000	300	970	950	282	1*	ADR1001030-316
1000	1200	300	970	1150	282	1*	ADR1001230
1000	1200	300	970	1150	282	1*	ADR1001230-316
1200	1200	400	1170	1150	382	1*	ADR1201240
1200	1200	400	1170	1150	382	1*	ADR1201240-316

\* 3-Punkt-Stangen-Schließung.

Übersicht Abmessungen | ADR

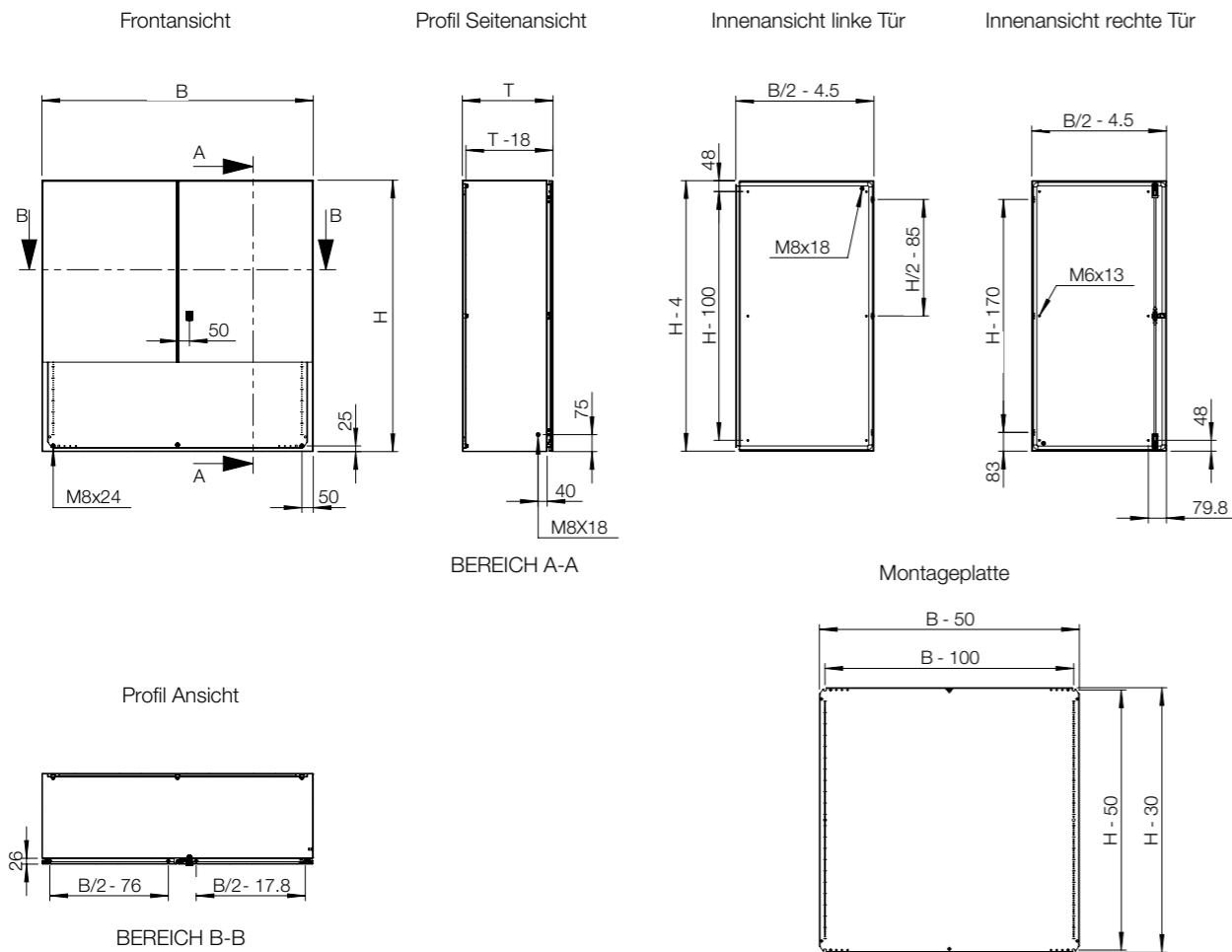

Schrank	Montage			Befestigung		Schutzgrad			
	H	B	T	Stahl-Montageplatte	Tiefen-verstellungssatz		Interne Profile	Wandbefestigungslaschen	Sockel (Höhe 100 mm)
ADR1001030	1000	1000	300	AMP10100	AMG300	DIP300	AWS41-304	MSVS1103	ASST103
ADR1001030-316	1000	1000	300	AMP10100	AMG300	DIP300	AWS41-316	MSVS1103-316	ASST103-316
ADR1001230	1000	1200	300	AMP10120	AMG300	DIP300	AWS41-304	MSVS1123	ASST123
ADR1001230-316	1000	1200	300	AMP10120	AMG300	DIP300	AWS41-316	MSVS1123-316	ASST123-316
ADR1201240	1200	1200	400	AMP12120	AMG400	DIP400	AWS41-304	MSVS1124	ASST124
ADR1201240-316	1200	1200	400	AMP12120	AMG400	DIP400	AWS41-316	MSVS1124-316	ASST124-316

Schrank	Türen								
	H	B	T	Vorhängeschloss	180°-Scharniere	Türarretierung	Türkontaktschalter	Türmontageprofile	Horizontale Türprofile
ADR1001030	1000	1000	300	PLC01	2x MMHS03	ADO202S	ADSW01	MMDP100	DHP050
ADR1001030-316	1000	1000	300	PLC01	2x MMHS03	ADO202S	ADSW01	MMDP100	DHP050
ADR1001230	1000	1200	300	PLC01	2x MMHS03	ADO202S	ADSW01	MMDP100	DHP060
ADR1001230-316	1000	1200	300	PLC01	2x MMHS03	ADO202S	ADSW01	MMDP100	DHP060
ADR1201240	1200	1200	400	PLC01	2x MMHS03	ADO202S	ADSW01	MMDP120	DHP060
ADR1201240-316	1200	1200	400	PLC01	2x MMHS03	ADO202S	ADSW01	MMDP120	DHP060

# Wandgehäuse Stahlblech-Sortiment | Edelstahl Eintürig | AFS

IP 66 | TYPE 4X, 12, 13 | IK 10



#### Material:

Vorgeschliffener Edelstahl AISI 304L / AISI 316L. Wandgehäuse: 1.5 mm. Tür: 1.5 mm / 2 mm für Wandgehäuse mit einer Höhe ab 1000 mm. Montageplatte: 2 mm galvanisiertes Stahlblech.

#### Korpus:

Das Schrägdach des Wandgehäuses ist hinten in einem 8 - 20 Grad Winkel angehoben und steht 10 mm über die Tür vor, um alle Flüssigkeiten von der Tür fernzuhalten. Gekantet und nahtgeschweißt.

#### Tür:

Aus einem Stück gekantet. Aufliegend mit 130°-Öffnungswinkel. Innenliegende AISI 304 Edelstahl Wechselscharniere für Rechts- und Linksanschlag (Bearbeitung nötig). AISI 316L Gehäuse mit einer durchgehenden, aufgeschäumten Silikon-Dichtung. Auf der Türinnenseite befinden sich 4 Bolzen zur Befestigung von Zubehör-Profilen.

#### Schließung:

Zamak 3 mm DIN Doppelbart Schloss mit 90° Schließwinkel. Edelstahlschlösser und andere Schloss-Varianten auf Anfrage erhältlich.

#### Montageplatte:

Die Montageplatte ist in Abständen von 10 mm vertikal markiert, um die horizontale Positionierung von Geräten zu erleichtern. Auf der Ober- und Unterseite befinden sich Löcher, um eine Kabelbefestigung zu ermöglichen. Sie wird auf M8 Bolzen aufmontiert, die an der Gehäuserückwand aufgeschweißt sind. Bei Wandgehäusen von 800 mm Höhe oder Breite und mehr ist die Montageplatte durch Abkantungen auf allen Seiten versteift.

#### Kabeleinführung:

Standardmäßig keine Flanschöffnungen.

#### Schutzart:

Entspricht IP 66 | TYPE 4X, 12, 13 | IK 10.

#### Oberfläche:

400er vorgeschliffener Edelstahl.

#### Lieferumfang:

Schrank mit Tür, Montageplatte, Metallschlüssel und Montagezubehör.

#### Zusätzliche Informationen:

In Umgebungen, die für schnelle Temperaturwechsel bekannt sind, sollte auf Kondensation geachtet werden. Bitte beachten Sie hierzu den Abschnitt zum Klimamanagement.



IP 66 | TYPE 4X, 12, 13 | IK 10

Mit Montageplatte

Schaltschrank Abmessung			Montageplatten Abmessung		Nutzbare Tiefe	Neigungsgrad	Anz. Schlösser	Artikelnr.
H	B	T	h	b	t			
300	200	155	275	150	135	20°	1	AFS03021
300	200	155	275	150	135	20°	1	AFS03021-316
400	300	155	375	250	135	20°	1	AFS04031
400	300	155	375	250	135	20°	1	AFS04031-316
400	400	210	375	350	190	15°	1	AFS04042
400	400	210	375	350	190	15°	1	AFS04042-316
400	600	210	375	550	190	15°	1	AFS04062
400	600	210	375	550	190	15°	1	AFS04062-316
500	500	210	475	450	190	15°	1	AFS05052
500	500	210	475	450	190	15°	1	AFS05052-316
600	400	210	575	350	190	15°	2	AFS06042
600	400	210	575	350	190	15°	2	AFS06042-316
600	600	210	575	550	190	15°	2	AFS06062
600	600	210	575	550	190	15°	2	AFS06062-316
600	600	300	575	550	280	11°	2	AFS06063
600	600	300	575	550	280	11°	2	AFS06063-316
600	800	300	550	750	280	11°	2	AFS06083
600	800	300	550	750	280	11°	2	AFS06083-316
800	600	210	750	550	190	15°	2	AFS08062
800	600	210	750	550	190	15°	2	AFS08062-316
800	600	300	750	550	280	11°	2	AFS08063
800	600	300	750	550	280	11°	2	AFS08063-316
800	800	210	750	750	190	15°	2	AFS08082
800	800	210	750	750	190	15°	2	AFS08082-316
800	800	300	750	750	280	11°	2	AFS08083
800	800	300	750	750	280	11°	2	AFS08083-316
1000	800	300	950	750	280	11°	3	AFS10083
1000	800	300	950	750	280	15°	3	AFS10083-316
1200	600	300	1150	550	280	11°	3	AFS12063
1200	600	300	1150	750	280	11°	3	AFS12063-316
1200	800	300	1150	750	280	11°	3	AFS12083
1200	800	300	1150	750	280	11°	3	AFS12083-316
1200	800	400	1150	750	380	8°	3	AFS12084
1200	800	400	1150	750	380	8°	3	AFS12084-316
1400	800	400	1350	750	380	8°	3	AFS14084
1400	800	400	1350	750	380	8°	3	AFS14084-316

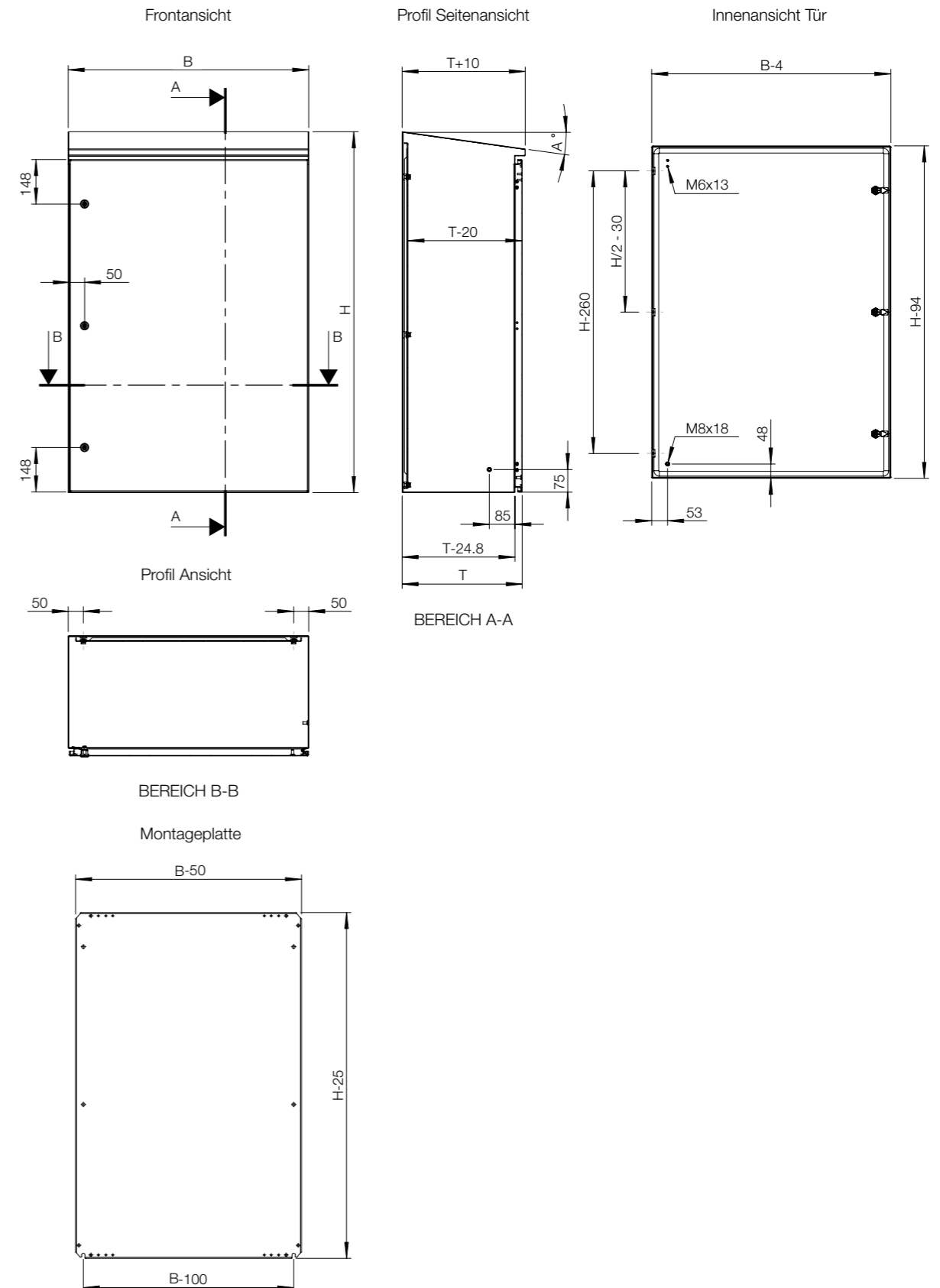

Schrank	Montage			Befestigung			
	H	B	T	Interne Profile	Sockel (Höhe 100 mm)	Mastbefestigung	Wandbefestigungslaschen
AFS03021	300	200	155	-	-	-	AWS41-304
AFS03021-316	300	200	155	-	-	-	AWS41-316
AFS04031	400	300	155	-	-	EPF0300	AWS41-304
AFS04031-316	400	300	155	-	-	EPF0300	AWS41-316
AFS04042	400	400	210	DIP210	-	EPF0400	AWS41-304
AFS04042-316	400	400	210	DIP210	-	EPF0400	AWS41-316
AFS04062	400	600	210	DIP210	-	EPF0600	AWS41-304
AFS04062-316	400	600	210	DIP210	-	EPF0600	AWS41-316
AFS05052	500	500	210	DIP210	-	EPF0500	AWS41-304
AFS05052-316	500	500	210	DIP210	-	EPF0500	AWS41-316
AFS06042	600	400	210	DIP210	-	EPF0400	AWS41-304
AFS06042-316	600	400	210	DIP210	-	EPF0400	AWS41-316
AFS06062	600	600	210	DIP210	-	EPF0600	AWS41-304
AFS06062-316	600	600	210	DIP210	-	EPF0600	AWS41-316
AFS06063	600	600	300	DIP300	MSVS1063	EPF0600	AWS41-304
AFS06063-316	600	600	300	DIP300	MSVS1063-316	EPF0600	AWS41-316
AFS06083	600	800	300	DIP300	MSVS1083	EPF0800	AWS41-304
AFS06083-316	600	800	300	DIP300	MSVS1083-316	EPF0800	AWS41-316
AFS08062	800	600	210	DIP210	-	EPF0600	AWS41-304
AFS08062-316	800	600	210	DIP210	-	EPF0600	AWS41-316
AFS08063	800	600	300	DIP300	MSVS1063	EPF0600	AWS41-304
AFS08063-316	800	600	300	DIP300	MSVS1063-316	EPF0600	AWS41-316
AFS08082	800	800	210	DIP210	-	EPF0800	AWS41-304
AFS08082-316	800	800	210	DIP210	-	EPF0800	AWS41-316
AFS08083	800	800	300	DIP300	MSVS1083	EPF0800	AWS41-304
AFS08083-316	800	800	300	DIP300	MSVS1083-316	EPF0800	AWS41-316
AFS10083	1000	800	300	DIP300	MSVS1083	EPF0800	AWS41-304
AFS10083-316	1000	800	300	DIP300	MSVS1083-316	EPF0800	AWS41-316
AFS12063	1200	600	300	DIP300	MSVS1063	EPF0600	AWS41-304
AFS12063-316	1200	600	300	DIP300	MSVS1063-316	EPF0600	AWS41-316
AFS12083	1200	800	300	DIP300	MSVS1083	EPF0800	AWS41-304
AFS12083-316	1200	800	300	DIP300	MSVS1083-316	EPF0800	AWS41-316
AFS12084	1200	800	400	DIP400	MSVS1084	EPF0800	AWS41-304
AFS12084-316	1200	800	400	DIP400	MSVS1084-316	EPF0800	AWS41-316
AFS14084	1400	800	400	DIP400	MSVS1084	EPF0800	AWS41-304
AFS14084-316	1400	800	400	DIP400	MSVS1084-316	EPF0800	AWS41-316

Schrank	Türen			180°-Scharniere	Türarretierung	Türkontaktschalter	Vorhängeschloss
	H	B	T				
AFS03021	300	200	155	MMHS02	-	ADSW01	PLC01
AFS03021-316	300	200	155	MMHS02	-	ADSW01	PLC01
AFS04031	400	300	155	MMHS02	ADO202S	ADSW01	PLC01
AFS04031-316	400	300	155	MMHS02	ADO202S	ADSW01	PLC01
AFS04042	400	400	210	MMHS02	ADO202S	ADSW01	PLC01
AFS04042-316	400	400	210	MMHS02	ADO202S	ADSW01	PLC01
AFS04062	400	600	210	MMHS02	ADO202S	ADSW01	PLC01
AFS04062-316	400	600	210	MMHS02	ADO202S	ADSW01	PLC01
AFS05052	500	500	210	MMHS02	ADO202S	ADSW01	PLC01
AFS05052-316	500	500	210	MMHS02	ADO202S	ADSW01	PLC01
AFS06042	600	400	210	MMHS02	ADO202S	ADSW01	PLC01
AFS06042-316	600	400	210	MMHS02	ADO202S	ADSW01	PLC01
AFS06062	600	600	210	MMHS02	ADO202S	ADSW01	PLC01
AFS06062-316	600	600	210	MMHS02	ADO202S	ADSW01	PLC01
AFS06063	600	600	300	MMHS02	ADO202S	ADSW01	PLC01
AFS06063-316	600	600	300	MMHS02	ADO202S	ADSW01	PLC01
AFS06083	600	800	300	MMHS02	ADO202S	ADSW01	PLC01
AFS06083-316	600	800	300	MMHS02	ADO202S	ADSW01	PLC01
AFS08062	800	600	210	MMHS02	ADO202S	ADSW01	PLC01
AFS08062-316	800	600	210	MMHS02	ADO202S	ADSW01	PLC01
AFS08063	800	600	300	MMHS02	ADO202S	ADSW01	PLC01
AFS08063-316	800	600	300	MMHS02	ADO202S	ADSW01	PLC01
AFS08082	800	800	210	MMHS02	ADO202S	ADSW01	PLC01
AFS08082-316	800	800	210	MMHS02	ADO202S	ADSW01	PLC01
AFS08083	800	800	300	MMHS02	ADO202S	ADSW01	PLC01
AFS08083-316	800	800	300	MMHS02	ADO202S	ADSW01	PLC01
AFS10083	1000	800	300	MMHS03	ADO202S	ADSW01	PLC01
AFS10083-316	1000	800	300	MMHS03	ADO202S	ADSW01	PLC01
AFS12063	1200	600	300	MMHS03	ADO202S	ADSW01	PLC01
AFS12063-316	1200	600	300	MMHS03	ADO202S	ADSW01	PLC01
AFS12083	1200	800	300	MMHS03	ADO202S	ADSW01	PLC01
AFS12083-316	1200	800	300	MMHS03	ADO202S	ADSW01	PLC01
AFS12084	1200	800	400	MMHS03	ADO202S	ADSW01	PLC01
AFS12084-316	1200	800	400	MMHS03	ADO202S	ADSW01	PLC01
AFS14084	1400	800	400	MMHS03	ADO202S	ADSW01	PLC01
AFS14084-316	1400	800	400	MMHS03	ADO202S	ADSW01	PLC01



## Zubehör für Stahl-Schränke

Montageplatten .....	302
Modulares System .....	308
Befestigung .....	313
Türen .....	317
Verriegelungssysteme.....	328
Anreihung und Anheben.....	331
Flanschplatten, Ventilierung & Verkabelung .....	332
Erdung .....	338
Schutz .....	340



# Wandgehäuse Stahlblech-/Edelstahl-Sortiment Zubehör

## Montageplatten, AMP

**Beschreibung:** Standard Stahlblech Montageplatte für Wandgehäuse. Alle Seiten ab 800 mm und größer werden durch eine Kantung der Platte verstärkt. Anpassbar in der Tiefe mit Zubehörsatz AMG. Dieses Zubehör ist nicht für die AFS-Gehäuseserie geeignet, siehe Ersatzteilkatalog.

**Material:** Galvanisiertes Stahlblech.

**Verpackungseinheit:** 1 Stück.



Für Schaltschrank		Montageplatten Abmessung		
H	B	h	b	Artikelnr.
200	200	170	150	AMP02020
250	200	220	150	AMP02520
250	250	220	200	AMP02525
300	250	270	200	AMP03025
300	300	270	250	AMP03030
300	600	270	550	AMP03060
300	800	270	750	AMP03080
300	1000	270	950	AMP03100
300	1200	270	1150	AMP03120
350	250	320	200	AMP03525
400	300	370	250	AMP04030
400	400	370	350	AMP04040
400	500	370	450	AMP04050
400	600	370	550	AMP04060
500	300	470	250	AMP05030
500	400	470	350	AMP05040
500	500	470	450	AMP05050
600	400	570	350	AMP06040
600	500	570	450	AMP06050
600	600	570	550	AMP06060
600	800	570	750	AMP06080
700	500	670	450	AMP07050
800	400	770	350	AMP08040
800	600	770	550	AMP08060
800	800	770	750	AMP08080
800	1200	770	1150	AMP08120
1000	600	970	550	AMP10060
1000	800	970	750	AMP10080
1000	1000	970	950	AMP10100
1000	1200	970	950	AMP10120
1200	600	1170	550	AMP12060
1200	800	1170	750	AMP12080
1200	1000	1170	950	AMP12100
1200	1200	1170	1150	AMP12120
1400	1000	1370	950	AMP14100

Nicht für AFS geeignet.

## Isolations-Montageplatte, AMI

**Beschreibung:** Isolierte Montageplatte für Wandgehäuse, anpassbar in der Tiefe mit Zubehörsatz AMG. Die Montageplatte kann in jeder Position justiert werden. Dieses Zubehör ist nicht geeignet für AFS Gehäuse.

**Material:** Starkes Bakelit.

**Verpackungseinheit:** 1 Stück.



Für Schaltschrank		Montageplatten Abmessung		
H	B	h	b	Artikelnr.
200	200	170	150	AMI02020
250	200	220	150	AMI02520
250	250	220	200	AMI02525
300	250	270	200	AMI03025
300	300	270	250	AMI03030
350	250	320	200	AMI03525
400	300	370	250	AMI04030
400	400	370	350	AMI04040
400	500	370	450	AMI04050
400	600	370	550	AMI04060
500	300	470	250	AMI05030
500	400	470	350	AMI05040
500	500	470	450	AMI05050
600	400	570	350	AMI06040
600	500	570	450	AMI06050
600	600	570	550	AMI06060
600	800	570	750	AMI06080
700	500	670	450	AMI07050
800	400	770	350	AMI08040
800	600	770	550	AMI08060
800	800	770	750	AMI08080
1000	600	970	550	AMI10060
1000	800	970	750	AMI10080
1200	600	1170	550	AMI12060
1200	800	1170	750	AMI12080

Nicht für AFS geeignet.



# Wandgehäuse

## Stahlblech-/Edelstahl-Sortiment

### Zubehör

## Telequick-Montageplatte, AMT

**Beschreibung:** Stahl-Montageplatte vereinfacht die Installation und Montage der Ausrüstung. Vereinfacht Installation und Gerätemontage; rechteckige Ausstanzungen von 28 x 11 mm, um die gewünschte Montageposition mittels Aufschiebemuttern zu erreichen. Die Aufschiebemuttern sind innerhalb der Ausstanzungen beweglich. Anpassbar in jeglicher wählbaren Tiefe mit Zubehörsatz AMG.

**Material:** Galvanisiertes Stahlblech.

**Verpackungseinheit:** 1 Stück.



Für Schaltschrank		Montageplatten Abmessung		
H	B	h	b	Artikelnr.
400	300	370	250	AMT04030
400	400	370	350	AMT04040
400	500	370	450	AMT04050
400	600	370	550	AMT04060
500	300	470	250	AMT05030
500	400	470	350	AMT05040
500	500	470	450	AMT05050
600	400	570	350	AMT06040
600	500	570	450	AMT06050
600	600	570	550	AMT06060
600	800	570	750	AMT06080
700	500	670	450	AMT07050
800	400	770	350	AMT08040
800	600	770	550	AMT08060
800	800	770	750	AMT08080
1000	600	970	550	AMT10060
1000	800	970	750	AMT10080
1200	600	1170	550	AMT12060
1200	800	1170	750	AMT12080

Nicht für AFS geeignet.

## Aufschiebemuttern für Telequick-Montageplatte, TN

**Beschreibung:** Die Muttern werden für die Telequick-Montageplatte benötigt.

**Verpackungseinheit:** 50 Stück.

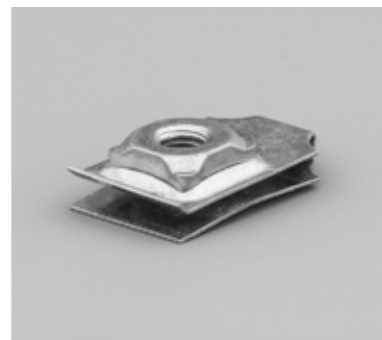

Gewinde	Artikelnr.
M4	TN04
M5	TN05
M6	TN06

Nicht für AFS geeignet.

## Montageplatten-Tiefenverstellung, AMG

**Beschreibung:** Stufenlose Tiefenverstellung unterschiedlicher Zubehörteile: Montageplatte, 19" Profile, Innentür oder Profil-Montagesysteme. Bei Edelstahl Gehäusen ist eine zusätzliche Bearbeitung notwendig.

**Material:** 2 mm galvanisiertes Stahlblech.

**Tiefenverstellung:** Abstand zur Tür T-35 bis 65 mm.

**Verpackungseinheit:** 2 Paar mit Montagezubehör.



Für Schaltschrank	
T	Artikelnr.
155	AMG155
210	AMG210
260	AMG260
300	AMG300
400	AMG400

Nicht für AFS geeignet.

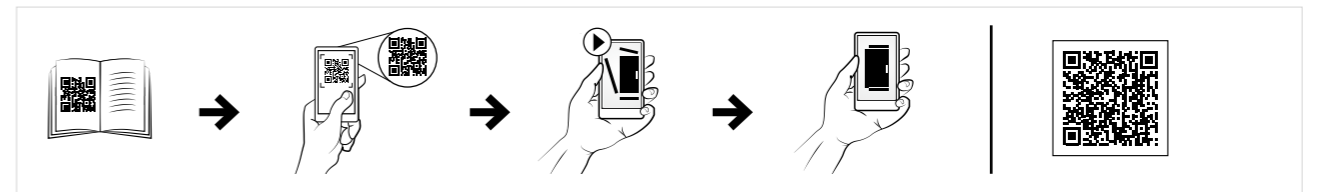

## Distanzbolzen für Wandgehäuse, AMTE

**Beschreibung:** Zur Tiefenverstellung der Montageplatte. Metrisches Gewinde M8.

**Material:** Verzinktes Stahlblech.



Länge	VPE	Artikelnr.
10	50	AMTE8010
20	50	AMTE8020
30	50	AMTE8030
40	20	AMTE8040
50	20	AMTE8050
55	20	AMTE8055
100	20	AMTE8100

# Wandgehäuse

## Stahlblech-/Edelstahl-Sortiment

### Zubehör

## Interne Profile, DIP

**Beschreibung:** Das DIP Profilsystem ist 40 mm breit und 25 mm hoch zur Tiefenmontage. Eine Kombination mit CLPF und CLPK Profilen ist möglich. Bietet zwei Lochreihen für Montage von Käfigmutter und selbstschneidenden Schrauben. DIP-Profile sind nicht kompatibel mit einer Tiefenverstellung der Montageplatte.

**Material:** Verzinktes Stahlblech.

**Verpackungseinheit:** 4 Profile mit Befestigungszubehör.

Für Schaltschrank		
T	Max. Belastung	Artikelnr.
210	150 N	DIP210
260	150 N	DIP260
300	150 N	DIP300
400	150 N	DIP400



## 19"-Profile, AVP

**Beschreibung:** Für 600 mm breite Schränke. Tiefenverstellung mit AMG-Zubehör möglich. Wird an den Scharnierbefestigungslöchern im vorderen Rahmen des Gehäuses montiert. Ermöglicht einen Abstand zwischen Tür und 19"-Raster von 56 mm. Edelstahlgehäuse benötigen zusätzliche Bearbeitung.

**Material:** 2 mm galvanisiertes Stahlblech.

**Verpackungseinheit:** 1 Paar inkl. Montagezubehör.

Für Schaltschrank		
H	HE	Artikelnr.
600	13	AVP0600
800	17	AVP0800
1000	21	AVP1000
1200	26	AVP1200



Nicht für AFS geeignet.

## Vertikale Montageprofile, AVB

**Beschreibung:** Zur Installation von Voll- und Teilschwenkrahmen. SFBP werden direkt auf die AVB montiert. Ausgestattet mit einem 25 mm Lochraster. Bei anderen Montagearten können Käfigmutter CNM benutzt werden. Wird in die Scharnierbefestigungslöcher der Frontrahmen des Wandgehäuses montiert.

**Material:** 2 mm galvanisiertes Stahlblech.

**Verpackungseinheit:** 1 Paar mit Montagmaterial.

Für Schaltschrank	
H	Artikelnr.
600	AVB0600
800	AVB0800
1000	AVB1000
1200	AVB1200
1400	AVB1400

Nicht für AFS geeignet.



## Teilhöhen-Schwenkrahmen, SFCP

**Beschreibung:** Der Teilhöhen-Schwenkrahmen für 19" Komponenten mit Links- und Rechtsanschlag kann in Wandgehäusen eingebaut werden. Die steifen, S-förmigen Rahmenprofile haben vorne und hinten eine 19" Lochrasterung. Der verzinkte Rahmen gewährleistet die unmittelbare Erdung der eingebauten Komponenten. Der Standardöffnungswinkel beträgt 125 - 155°.

**Schließung:** Ein 3 mm DIN Doppelbart Schloss.

**Material:** 2 mm verzinktes Stahlblech.

**Verpackungseinheit:** 1 Schwenkrahmen mit Scharnieren.

**Montagemöglichkeiten:** Zum Einbau in Wandgehäuse sind SFBP Montagestreben in Verbindung mit den Montageprofilen AVB erforderlich, für den Einbau in Standschränke nur die SFBP Montagestreben. Zur Tiefenanpassung sind CLPK-Profile zu verwenden.

Für Schaltschrank			
H	HE	Max. Belastung	Artikelnr.
600	3	150 N	SFCP036
600	6	300 N	SFCP066
600	10	500 N	SFCP106
800	12	500 N	SFCP126
800	15	500 N	SFCP156
1000	19	500 N	SFCP196
1200	24	500 N	SFCP246

Nicht für AFS geeignet.



# Wandgehäuse

## Stahlblech-/Edelstahl-Sortiment

### Zubehör

## Montagestreben für Teil-Schwenkrahmen, SFBP

- Beschreibung:** Sie ermöglichen den Einbau der Teilhöhen-Schwenkrahmen in Wandgehäuse und Standschränke. Der Schwenkrahmen kann sowohl mit Rechts- als auch Linksanschlag eingebaut werden.
- Material:** 3 mm verzinktes Stahlblech.
- Verpackungseinheit:** Je Schwenkrahmen ein kompletter Montagesatz mit Montagestreben.
- Montagemöglichkeiten:** Zum Einbau werden zusätzlich AVB Profile benötigt. Bei Standschränken können sie direkt an den Schrankrahmen montiert werden. Tiefenverstellung in 25 mm Schritten ist mit Hilfe der CLPK Profile möglich.



Für Schaltschrank	
B	Artikelnr.
600	SFBP600
800	SFBP800

Nicht für AFS geeignet.

## Norm-Profilsystem, AC

- Beschreibung:** Zur einfachen Montage von Standardmodulen mit Höhen von bis zu 68 mm an DIN-Schienen. Abstand zwischen den Schienen 125 mm. Wenn erforderlich, kann die Standardtür des Gehäuses gegen eine Sichttür ausgetauscht werden. Nutzbare Tiefe zwischen Frontabdeckung und äußerer Tür: 35 mm. Bei Edelstahl Wandgehäusen ist eine Bearbeitung notwendig.
- Material:** DIN-Schienen PP0735 aus 1.2 mm galvanisiertem Stahlblech, senkrechte Profile und Blenden aus 1.5 mm Stahlblech.
- Oberfläche:** RAL 7035, Pulver-Strukturlackierung.
- Verpackungseinheit:** Frontblende mit Ausbrüchen, 2 senkrechte Profile, 2 Abschlussblenden (oben und unten), eine DIN-Schiene pro Reihe und Montagematerial.
- Montagemöglichkeiten:** Zur Montage auf MAS und ASR-Gehäusen.



Für Schaltschrank				
H	B	Anz. Module	Anz. Reihen	Artikelnr.
300	250	16	2	AC03025R5
400	300	33	3	AC04030R5
500	400	48	3	AC05040R5
600	400	64	4	AC06040R5
600	600	108	4	AC06060R5
700	500	110	5	AC07050R5
800	600	162	6	AC08060R5
1000	600	189	7	AC10060R5
1000	800	266	7	AC10080R5

## Modulare Systemrahmen, MSMSM

- Beschreibung:** Zwei einzelne Vertikalprofile, die sowohl für Frontabdeckungen als auch für die Montage von Komponenten verwendet werden können. Eine kostengünstige Lösung für Schaltschrankbauer, die die Montagezeit verkürzt und die Montage auch außerhalb des Gehäuses ermöglicht. Die nutzbare Höhe für die Frontabdeckung beträgt 100 mm.
- Material:** 1.5 mm Stahl.
- Oberfläche:** RAL 7035.
- Verpackungseinheit:** 1 Satz.
- Montagemöglichkeiten:** Zur Montage an MAS- und ASR-Schränken.

H	B	Artikelnr.
600	600	MSMSM0606
600	800	MSMSM0608
800	600	MSMSM0806
800	800	MSMSM0808
1000	600	MSMSM1006
1000	800	MSMSM1008
1200	600	MSMSM1206
1200	800	MSMSM1208



# Wandgehäuse

## Stahlblech-/Edelstahl-Sortiment

### Zubehör

## Montageplatten, MSMPN

- Beschreibung:** Montageplatte für die Installation von Trennschaltern. Geeignet für Links- und Rechtsanschlüsse.
- Material:** 1.5 mm galvanisierter Stahl.
- Verpackungseinheit:** 1 Stück mit Montagematerial.
- Montagemöglichkeiten:** Zur Montage am modularen Systemrahmen mit MSMPA01 oder MSMPF01.



### Schlicht

H	B	h	b	Artikelnr.
50	600	496	470	MSMPN0506
50	800	496	670	MSMPN0508
100	600	96	470	MSMPN1006
100	800	96	670	MSMPN1008
150	600	146	470	MSMPN1506
150	800	146	670	MSMPN1508
200	600	196	470	MSMPN2006
200	800	196	670	MSMPN2008
250	600	246	470	MSMPN2506
250	800	246	670	MSMPN2508
300	600	296	470	MSMPN3006
300	800	296	670	MSMPN3008
400	600	396	470	MSMPN4006
400	800	396	670	MSMPN4008
450	600	446	470	MSMPN4506
450	800	446	670	MSMPN4508
500	600	496	470	MSMPN5006
500	800	496	670	MSMPN5008
600	600	596	470	MSMPN6006
600	800	596	670	MSMPN6008
600	1000	596	870	MSMPN6010

### Horizontale Öffnung

H	B	h	b	Artikelnr.
100	600	96	470	MSMPN1006H
100	800	96	670	MSMPN1008H

### Vertikale Öffnung

H	B	h	b	Artikelnr.
150	600	146	470	MSMPN1506V
150	800	146	670	MSMPN1508V
200	600	196	470	MSMPN2006V
200	800	196	670	MSMPN2008V
250	600	246	470	MSMPN2506V
250	800	246	670	MSMPN2508V
300	600	296	470	MSMPN3006V
300	800	296	670	MSMPN3008V
400	600	396	470	MSMPN4006V
400	800	396	670	MSMPN4008V
450	600	446	470	MSMPN4506V
450	800	446	670	MSMPN4508V
600	600	596	470	MSMPN6006V
600	800	596	670	MSMPN6008V

## DIN-Schienen, MSDR

- Beschreibung:** Nach Größe zuschneidbare DIN-Schiene, sofort montierbar. Das vereinfachte Design der Seitenwände erleichtert die Beschaffung und verkürzt die Montagezeit.
- Material:** Galvanisiertes Stahlblech.
- Verpackungseinheit:** 5 Stück.
- Montagemöglichkeiten:** Zur Verwendung mit modularen Systemen.

B	Artikelnr.
600	MSDR0600
800	MSDR0800



## Feste Halterungen, MSMPF01

- Beschreibung:** Eine Halterung zur Montage einer DIN-Schiene, um die Montage von modularen Komponenten in den modularen Systemprofilen zu ermöglichen. Kostengünstige Lösung für Schaltanlagenbauer.
- Material:** 2.5 mm galvanisierter Stahl.
- Verpackungseinheit:** 2 Paare.
- Montagemöglichkeiten:** Zur Montage auf dem modularen Systemrahmen.

Artikelnr.
MSMPF01



## Verstellbare Halterungen, MSMPA01

- Beschreibung:** Eine Halterung zur Montage einer DIN-Schiene oder Montageplatte, die in der Tiefe anpassbar ist, um die Montage von Komponenten in verschiedenen Größen an der gewünschten Position zu ermöglichen.
- Material:** 2.5 mm galvanisiertes Stahlblech, Zamak.
- Verpackungseinheit:** 2 Paare.
- Montagemöglichkeiten:** Zur Montage auf dem modularen Systemrahmen.

Artikelnr.
MSMPA01



# Wandgehäuse

## Stahlblech-/Edelstahl-Sortiment

### Zubehör

## Geschlitzte Frontpaneele, MSMCP

- Beschreibung:** Geschlitztes Frontpaneel für modulare Baugruppen. Wird mit einer DIN-Schiene pro Reihe für modulare Komponenten geliefert. Die Abkantung oben und unten sorgt für zusätzliche Festigkeit.
- Material:** 1.25 mm Stahl.
- Oberfläche:** RAL 7035 strukturierte Pulverbeschichtung.
- Lieferumfang:** 1 Stück mit Montagematerial.
- Montagemöglichkeiten:** Zur Montage auf dem modularen Systemrahmen.

H	B	Anz. Reihen	DIN Module	Artikelnr.
150	600	1	25	MSMCP1506R5
150	800	1	38	MSMCP1508R5
200	600	1	25	MSMCP2006R5
200	800	1	38	MSMCP2008R5
300	600	1	25	MSMCP3006-1R5
300	800	1	38	MSMCP3008-1R5
300	600	2	50	MSMCP3006-2R5
300	800	2	76	MSMCP3008-2R5
450	600	3	75	MSMCP4506R5
450	800	3	114	MSMCP4508R5
600	600	4	100	MSMCP6006R5
600	800	4	152	MSMCP6008R5



## Einfache Frontpaneele, MSMBP

- Beschreibung:** Einfaches Frontpaneel für modulare Baugruppen. Die Abkantung oben und unten sorgt für zusätzliche Festigkeit.
- Material:** 1.25 mm Stahl.
- Oberfläche:** RAL 7035 strukturierte Pulverbeschichtung.
- Lieferumfang:** 1 Stück mit Montagematerial.
- Montagemöglichkeiten:** Zur Montage auf dem modularen Systemrahmen.

H	B	h	b	Artikelnr.
50	600	49	503	MSMBP0506R5
50	800	49	703	MSMBP0508R5
100	600	99	503	MSMBP1006R5
100	800	99	703	MSMBP1008R5
150	600	149	503	MSMBP1506R5
150	800	149	703	MSMBP1508R5
200	600	199	503	MSMBP2006R5
200	800	199	703	MSMBP2008R5
250	600	249	503	MSMBP2506R5
250	800	249	703	MSMBP2508R5
300	600	299	503	MSMBP3006R5
300	800	299	703	MSMBP3008R5
400	600	399	503	MSMBP4006R5
400	800	399	703	MSMBP4008R5
450	600	449	503	MSMBP4506R5
450	800	449	703	MSMBP4508R5
500	600	499	503	MSMBP5006R5
500	800	499	703	MSMBP5008R5
600	600	599	503	MSMBP6006R5
600	800	599	703	MSMBP6008R5



## Blindplatten für DIN-Steckplätze, TB13G

- Beschreibung:** Blindplatte zur Abdeckung des ungenutzten Raums in den DIN-Steckplätzen. Kann pro halbem Modul aufgeteilt werden.
- Material:** Kunststoff.
- Oberfläche:** RAL 7035.
- Verpackungseinheit:** 1 Blindplatten 13 Mod. Gesamtlänge 234 mm.

Artikelnr.
TB13G

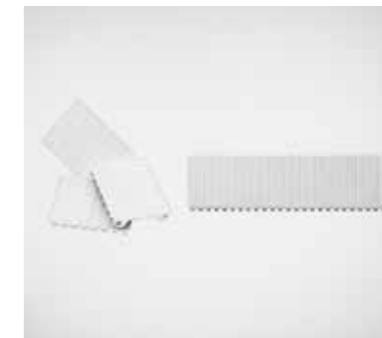

## Wandbefestigungslaschen, AW

- Beschreibung:** Befestigungswinkel zur sicheren Wandmontage. Beinhaltet Dichtungsringe, um den IP-Wert zu gewährleisten.
- Material:** 3 mm verzinktes Stahlblech.
- Verpackungseinheit:** 4 Stück mit Montagematerial.

Artikelnr.
AW41



## Wandbefestigungslaschen, AWS

- Beschreibung:** Befestigungslaschen zur sicheren Wandmontage. Die mitgelieferten Dichtungsringe gewährleisten den IP Schutzgrad des Gehäuses. Edelstahlgehäuse benötigen 4 Bohrungen (8,5 mm) in der Rückwand.
- Verpackungseinheit:** 4 Stück mit Montagematerial.

Material	Artikelnr.
3 mm Edelstahl 304	AWS41-304
3 mm Edelstahl 316	AWS41-316



# Wandgehäuse

## Stahlblech-/Edelstahl-Sortiment

### Zubehör

## Gehäuse Mast-Besfestigung, EPF

- Beschreibung:** Zubehör um Wandgehäuse an Masten zu montieren. Maximalen Belastung von 900N.
- Material:** Galvanisiertes Stahlblech.
- Min Mast Durchmesser:** 80 mm.
- Maximum pole Durchmesser:** 250 mm.
- Verpackungseinheit:** 2 Profile mit Montagmaterial.



Für Schaltschrank (B)	
MAS, MAD, MAP, ASR, ADR, AFS	Artikelnr.
300	EPF0300
400	EPF0400
500	EPF0500
600	EPF0600
800	EPF0800

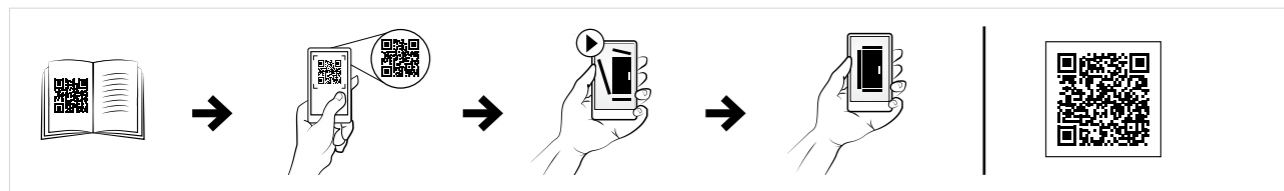

## Sockel Front- und Rückblenden, P

- Beschreibung:** 4 Ecksegmente mit abnehmbaren Frontblenden. Die Seitenblenden PA müssen separat bestellt werden. Erhältlich sind 100 und 200 mm hohe Sockel. Eine Gehäusebearbeitung ist nötig.
- Material:** Ecksegmente 2,5 mm Stahlblech, Blenden 1,5 mm Stahlblech.
- Oberfläche:** RAL 7022, Pulver-Strukturlackierung.
- Verpackungseinheit:** 4 Eckstücke und 2 Frontblenden mit Montagmaterial.

Sockel	Für Schaltschrank	
Höhe	Breite	Artikelnr.
100	400	P1040
100	500	P1050
100	600	P1060
100	800	P1080
100	1000	P1100
100	1200	P1120
200	400	P2040
200	500	P2050
200	600	P2060
200	800	P2080
200	1000	P2100
200	1200	P2120



## Sockel-Seitenblenden, PA

- Beschreibung:** Seitenblenden für den Sockel P, durch gekantete Ränder verstärkt.
- Material:** 1,5 mm Stahlblech.
- Oberfläche:** RAL 7022, Pulver-Strukturlackierung.
- Verpackungseinheit:** 2 Stück bei 100 mm Höhe und 4 Stück bei 200 mm Höhe.

Sockel	Für Schaltschrank	
Höhe	Tiefe	Artikelnr.
100	260	PA1026
100	300	PA1030
100	400	PA1040
200	260	PA2026
200	300	PA2030
200	400	PA2040



# Wandgehäuse

## Stahlblech-/Edelstahl-Sortiment

### Zubehör

## Sockel, MSVS

- Beschreibung:** 4 Blenden (U-Profile) sind durch Schrauben an den Ecksegmenten zu befestigen. (Gehäusebearbeitung notwendig). Sockelhöhe 100 mm.
- Material:** 2 mm AISI 304 / AISI 316L Edelstahl.
- Oberfläche:** 400 vorgeschliffener Edelstahl.
- Verpackungseinheit:** 1 Sockel mit Montagezubehör.

Für Schaltschrank		
B	T	Artikelnr.
600	300	MSVS1063
600	300	MSVS1063-316
800	300	MSVS1083
800	300	MSVS1083-316
800	400	MSVS1084
800	400	MSVS1084-316
1000	300	MSVS1103
1000	300	MSVS1103-316
1200	300	MSVS1123
1200	300	MSVS1123-316
1200	400	MSVS1124
1200	400	MSVS1124-316



## Boden-Montage-Segmente, PFF

- Beschreibung:** Die Bodenmontage-Elemente bieten eine passende Arbeitshöhe. Sind für 300 und 400 mm tiefe Gehäuse und wenn die Breite B ≥ 400 mm ist, lieferbar. 300 und 450 mm Höhe ist verfügbar. Gehäusebearbeitung ist nötig.
- Material:** 2 mm Stahlblech.
- Oberfläche:** RAL 7035, Pulver-Strukturlackierung.
- Verpackungseinheit:** 1 Paar mit Montagematerial.

Sockel	Für Schaltschrank	
Höhe	Tiefe	Artikelnr.
300	300	PFF330R5
450	300	PFF345R5
300	400	PFF430R5
450	400	PFF445R5

Nicht für AFS geeignet.



## Sichttür, ADT

- Beschreibung:** Im Austausch gegen Standardtür. Erlaubt Sicht auf die Komponenten im Wandgehäuse. Mit allen Optionen des Schließprogramms.
- Material:** 1,2 mm Stahlblech / 1,5 mm für Schränke mit einer Höhe oder Breite ab 500 mm / 2 mm für Schränke mit einer Höhe oder Breite ab 800 mm, 3 mm durchsichtiges Acrylglas.
- Oberfläche:** RAL 7035, Pulver-Strukturlackierung.
- Schutzart:** Entspricht IP 55.
- Verpackungseinheit:** 1 Tür.

Für Schaltschrank		Sichtbereich		Anz. Schlösser	Artikelnr.
H	B	h	w		
300	250	159	93	1	ADT03025R5
300	300	159	143	1	ADT03030R5
400	300	259	143	1	ADT04030R5
400	400	259	243	1	ADT04040R5
500	300	359	143	1	ADT05030R5
500	400	359	243	1	ADT05040R5
600	400	459	243	2	ADT06040R5
600	500	459	343	2	ADT06050R5
600	600	459	443	2	ADT06060R5
700	500	559	343	2	ADT07050R5
800	600	659	443	2	ADT08060R5
1000	600	859	427	1*	ADT10060R5
1000	800	859	627	1*	ADT10080R5
1200	600	1059	427	1*	ADT12060R5
1200	800	1059	627	1*	ADT12080R5

\* 3-Punkt-Stangenverriegelung.  
Nicht für AFS geeignet.



# Wandgehäuse Stahlblech-/Edelstahl-Sortiment Zubehör

## Sichttür mit Klarglas, ADC

- Beschreibung:** Im Austausch gegen die Standardtür. Erlaubt die Sicht auf die Einbauten im Wandgehäuse. Alle Optionen des Schließprogramms möglich.
- Material:** 1.2 mm Stahlblech / 1.5 mm für Schränke mit einer Höhe oder Breite ab 500 mm / 2 mm für Schränke mit einer Höhe oder Breite ab 800 mm, 4 mm klares Sicherheitsglas.
- Oberfläche:** RAL 7035, Pulver-Strukturlackierung.
- Schutzart:** Entspricht IP 55 | TYPE 12, 13, IK 07.
- Verpackungseinheit:** 1 Tür.



Für Schaltschrank		Sichtbereich			
H	B	h	w	Anz. Schlösser	Artikelnr.
300	250	159	93	1	ADC03025R5
300	300	159	143	1	ADC03030R5
400	300	259	143	1	ADC04030R5
400	400	259	243	1	ADC04040R5
500	300	359	143	1	ADC05030R5
500	400	359	243	1	ADC05040R5
600	400	459	243	2	ADC06040R5
600	500	459	343	2	ADC06050R5
600	600	459	443	2	ADC06060R5
700	500	559	343	2	ADC07050R5
800	600	659	443	2	ADC08060R5
1000	600	859	427	1*	ADC10060R5
1000	800	859	627	1*	ADC10080R5
1200	600	1059	427	1*	ADC12060R5
1200	800	1059	627	1*	ADC12080R5

\* 3-Punkt-Drehstangenverriegelung. Nicht für AFS geeignet.

## Sichttür mit Klarglas, ADCS

- Beschreibung:** Im Austausch gegen die Standardtür. Erlaubt die klare Sicht auf die Einbauten im Wandgehäuse. Alle Optionen des Schließprogramms möglich.
- Material:** 1.5 mm AISI 304 Edelstahl, 2 mm für Schränke mit einer Höhe oder Breite ab 600 mm. 4 mm klares Sicherheitsglas.
- Oberfläche:** 400 vorgeschliffener Edelstahl.
- Schutzart:** Entspricht IP 55 | TYPE 12, 13, IK 07.
- Verpackungseinheit:** 1 Tür.



Für Schaltschrank		Sichtbereich			
H	B	h	w	Anz. Schlösser	Artikelnr.
360	240	219	83	1	ADCS03624
400	300	259	143	1	ADCS04030
400	400	259	243	1	ADCS04040
400	600	259	443	1	ADCS04060
500	400	359	243	1	ADCS05040
500	500	359	343	1	ADCS05050
600	400	459	243	2	ADCS06040
600	600	459	443	2	ADCS06060
600	800	459	643	2	ADCS06080
800	600	659	443	2	ADCS08060
800	800	659	643	2	ADCS08080
1000	800	859	643	1*	ADCS10080
1200	800	1059	643	1*	ADCS12080
1400	800	1259	643	1*	ADCS14080

\* 3-Punkt-Stangenverriegelung. Nicht für AFS geeignet.





# Wandgehäuse

## Stahlblech-/Edelstahl-Sortiment

### Zubehör

## Aluminium Sichttür, ADA/ADAB

**Beschreibung:** Ersetzt die Stahltür und kann in Verbindung mit Schwenkrahmen, einem Norm-Profilsystem oder Innentüren verwendet werden. Dies erhöht die Gehäustiefe um 10 mm (ADA) oder 35 mm (ADAB). Die Sichttür ist in Verbindung mit Montagesatz ADAMK/ADABMK auch als aufgesetztes Sichtfenster zu verwenden.

**Material:** Aluminium und 3 mm Acrylglas.

**Oberfläche:** Anodisiertes Aluminium.

**Schutzart:** Entspricht IP 54.

**Verpackungseinheit:** 1 Tür mit Montagematerial.

Für Schaltschrank		Sichtbereich		Anz. Schlösser	Artikelnr.
H	B	h	w		
300	300	226	226	1	ADA03030
400	300	326	226	1	ADA04030
400	400	326	326	1	ADA04040
400	600	326	526	1	ADA04060
500	300	426	226	1	ADA05030
500	400	426	326	1	ADA05040
600	400	522	322	2	ADAB06040
600	600	522	522	2	ADAB06060
600	800	522	722	2	ADAB06080
700	500	622	422	2	ADAB07050
800	600	722	522	2	ADAB08060
1000	800	922	722	2	ADAB10080
1200	600	1122	522	2	ADAB12060
1200	800	1122	722	2	ADAB12080

Nicht für AFS geeignet.



## Montagesatz, ADAMK/ADABMK

**Beschreibung:** Bei Montage dieser Zubehörteile können die Sichttüren ADA/ADAB an jede Schrankfläche installiert werden und bieten Schutz für Instrumente und Anzeigen.

Für	Artikelnr.
ADA	ADAMK
ADAB	ADABMK



# Wandgehäuse Stahlblech-/Edelstahl-Sortiment Zubehör

## Innentür, ADI

- Beschreibung:** Für Kontroll- und Messgeräte etc. Wechselscharniere für Rechts- oder Linksanschlag, 3 mm DIN Doppelbart Schlosseinsatz, Türen mit 700 mm Höhe und mehr haben zwei Schlösser. Nutzbare Tiefe zwischen Innen- und Außentür: 35 mm. Tiefenverstellbar mit Zubehörsatz AMG, nutzbare Arbeitsfläche H-55 mm, B-108 mm. Bei Edelstahl Gehäusen zusätzliche Bearbeitung notwendig.
- Material:** Tür 1,5 mm Stahlblech und vertikales Profil 2 mm Stahlblech.
- Oberfläche:** RAL 7035, Pulver-Strukturlackierung.
- Schutzart:** IP 2XC.
- Verpackungseinheit:** Innentür, zwei vertikale Profile und Montagematerial.



Für Schaltschrank		Abmessung der Innentür			
H	B	h	w	Anz. Schlösser	Artikelnr.
400	300	345	192	1	ADI04030R5
400	400	345	292	1	ADI04040R5
400	500	345	392	1	ADI04050R5
400	600	345	492	1	ADI04060R5
500	300	445	192	1	ADI05030R5
500	400	445	292	1	ADI05040R5
500	500	445	392	1	ADI05050R5
600	400	545	292	1	ADI06040R5
600	500	545	392	1	ADI06050R5
600	600	545	492	1	ADI06060R5
600	800	545	692	1	ADI06080R5
700	500	645	392	2	ADI07050R5
800	400	745	292	2	ADI08040R5
800	600	745	492	2	ADI08060R5
800	800	745	692	2	ADI08080R5
1000	600	945	492	2	ADI10060R5
1000	800	945	692	2	ADI10080R5
1200	600	1145	492	2	ADI12060R5
1200	800	1145	692	2	ADI12080R5

Nicht für AFS geeignet.

## Innentür, ADIS

- Beschreibung:** Für Kontroll- und Messgeräte etc. Wechselscharniere für Rechts- oder Linksanschlag (Bearbeitung ist nötig), 3 mm DIN DB Schlosseinsatz, Türen mit 800 mm Höhe und mehr haben zwei Schlösser. Nutzbare Tiefe zwischen Innen- und Außentür: 35 mm. Tiefenverstellbar mit Zubehörsatz AMG, nutzbare Arbeitsfläche H-55 mm, B-108 mm. 19"-Version ebenfalls verfügbar.
- Material:** Tür 1,5 mm AISI 304 Edelstahl und vertikales Profil 2 mm Stahlblech.
- Schutzart:** IP 2XC.
- Oberfläche:** 400 vorgeschliffener Edelstahl.
- Verpackungseinheit:** Innentür, zwei vertikale Profile und Montagematerial.



Für Schaltschrank		Abmessung der Innentür			
H	B	h	w	Anz. Schlösser	Artikelnr.
400	300	345	192	1	ADIS04030
500	400	445	292	1	ADIS05040
500	500	445	392	1	ADIS05050
600	400	545	292	1	ADIS06040
600	600	545	492	1	ADIS06060
800	600	745	492	2	ADIS08060
1000	800	945	692	2	ADIS10080
1200	800	1145	692	2	ADIS12080

Um eine 19"-Version zu bestellen, fügen Sie bitte I19 an die Artikelbezeichnung, zum Bsp.: ADIS04030I19  
Nicht für AFS geeignet.



# Wandgehäuse Stahlblech-/Edelstahl-Sortiment Zubehör

## 180° Scharniere, MMH

**Beschreibung:** Die Scharniere erlauben einen Öffnungswinkel von bis zu 180°. Keine Bearbeitung notwendig.

**Material:** Zamak.

**Verpackungseinheit:** MMH02 – 2 Stück MMH03 – 3 Stück



Für Schaltschrank	
H	Artikelnr.
≤ 800mm	MMH02
> 800mm	MMH03

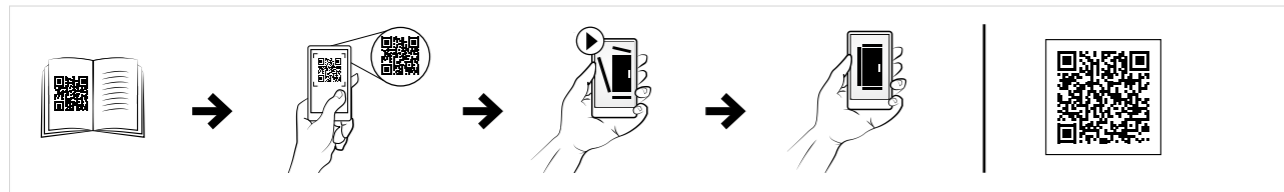

## Türarretierung, ADO

**Beschreibung:** Um die Tür in der Position / Öffnungsgrad zu sichern, die den Benutzeranforderungen entspricht. Die Türarretierung kann an der Ober- oder Unterseite des Gehäuses montiert werden. Eine Bearbeitung ist erforderlich. Minimale Gehäusebreite ≥ 300 mm.

**Verpackungseinheit:** 1 Stück mit Montage material.



Material	Artikelnr.
3 mm dick verzinktes Stahlblech	ADO202
2,5 mm Edelstahl AISI 316L	ADO202S

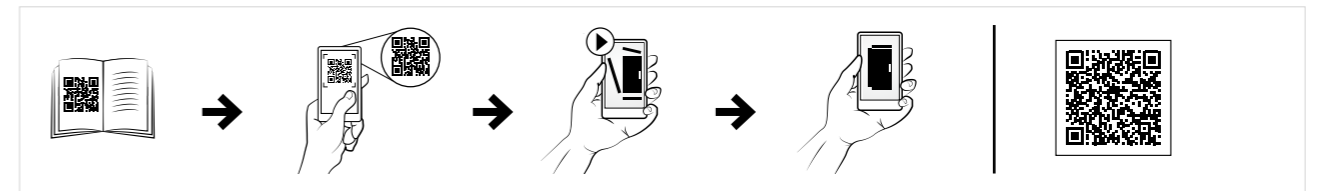

## 180° Scharniere, MMHS

**Beschreibung:** Edelstahl Türscharniere, ermöglichen die Tür um 180 Grad zu öffnen. Keine Bearbeitung notwendig.

**Material:** AISI 316 Edelstahl.

**Verpackungseinheit:** MMH02 – 2 Stück MMH03 – 3 Stück



Für Schaltschrank	
H	Artikelnr.
≤ 800mm	MMHS02
> 800mm	MMHS03

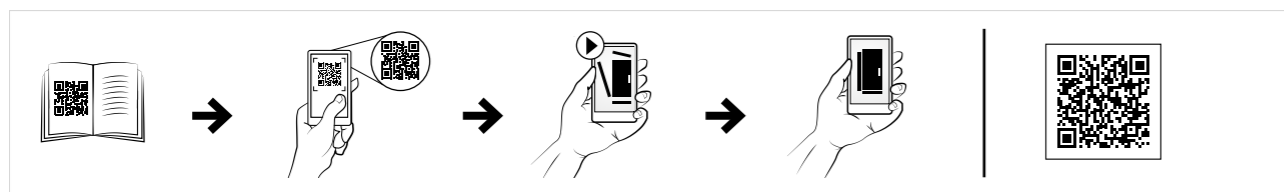

## Türkontaktschalter, ADSW

**Beschreibung:** Türkontaktschalter zur Aktivierung von elektrischen Einbauten (z. B. Leuchten, Signal, Alarm etc.) bei Wandschränken. Kabeleinführung M20. Bearbeitung bei Edelstahlgehäusen erforderlich.

**Schalterleistung:** 3A/240V.

**Zertifikate:** CE, cCCSAus, CCC.

**Verpackungseinheit:** 1 Stück mit Montagezubehör.



Artikelnr.
ADSW01

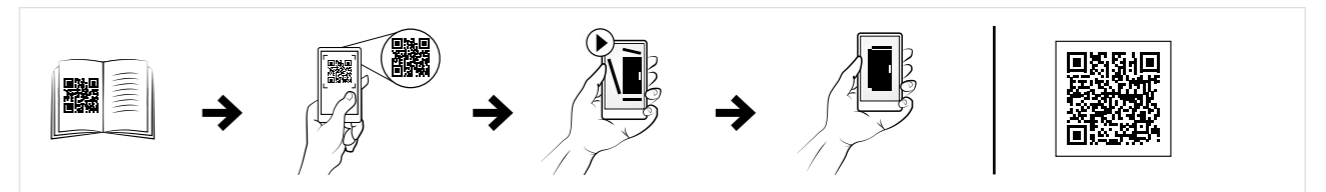

# Wandgehäuse

## Stahlblech-/Edelstahl-Sortiment

### Zubehör

## Dokumentablage, DRA

**Beschreibung:** Selbstklebend, für DIN A4.  
**Nutzbare Tiefe:** 30 mm  
**Material:** Thermoplastik.  
**Oberfläche:** RAL 7035  
**Verpackungseinheit:** Eine Dokumententasche mit doppelseitigem Klebeband.

Artikelnr.
DRA04



## Türmontageprofile, MMDP

**Beschreibung:** Zur Verstärkung der Tür. Wird innenseitig auf M6 Stehbolzen montiert. Lochraster 10 mm. Diese Türprofile sind nicht geeignet für Schränke der AFS-Serie.  
**Material:** 1,2 mm galvanisiertes Stahlblech.  
**Abmessung:** 15 x 14 mm.  
**Verpackungseinheit:** 1 Paar mit Montagematerial.

Für Schaltschrank	
H	Artikelnr.
400	MMDP040
500	MMDP050
600	MMDP060
700	MMDP070
800	MMDP080
1000	MMDP100
1200	MMDP120
1400	MMDP140

Nicht für AFS geeignet.



## Horizontale Türprofile, DHP

**Beschreibung:** Horizontale Profile mit 25 mm Lochraster von 4.5 mm und 6.5 mm Durchmesser für die Befestigung und Installation von Komponenten.  
**Material:** 1.5 mm Stahl verzinkt.  
**Verpackungseinheit:** 5 Stück mit Montagematerial.  
**Montagemöglichkeiten:** Sie passen direkt auf die Türmontageprofile MMDP. Sie können auch vertikal auf/zwischen zwei horizontalen Profilen montiert werden. Bei Türen mit Schliessgestänge müssen die Profile entsprechend zugeschnitten werden. Bei doppeltürigen Gehäusen können die Profile nicht an der Tür ohne Schliessgestänge montiert werden.

Für Schaltschrank	
B	Artikelnr.
300	DHP030
400	DHP040
500	DHP050
600	DHP060
800	DHP080

Nicht für AFS geeignet.



# Wandgehäuse Stahlblech-/Edelstahl-Sortiment Zubehör

## Einsätze, ALIS

**Beschreibung:** Schlosseinsätze zum Austausch gegen den Standardeinsatz DIN Doppelbart 3 mm.  
**Material:** Zinkdruckguss verchromt.  
**Verpackungseinheit:** 1 Stück.



Beschreibung	Artikelnr.
Doppelbart 3 mm	ALIS503
Doppelbart 5 mm	ALIS505
Quadratisch 7 mm	ALIS523
Dreieckig 8 mm	ALIS524
Quadratisch 8 mm	ALIS525
Geschlitzt 2x4 mm	ALIS528

Nicht für AFS geeignet.

## Schlösser, ALL

**Beschreibung:** Verschiedene Schlösser zum Austausch gegen das Standardschloss.  
**Verpackungseinheit:** 1 Stück.

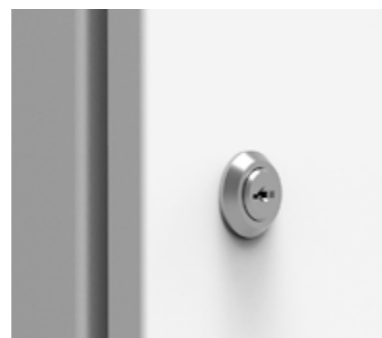

Beschreibung	Typ	Schutz	Kompatibilität	Artikelnr.
ADA -Schloss mit Zylinder	Ronis-Schlüssel Nr. C21323	IP 65	ADA	ALL506
ADAB -Schloss mit Zylinder	Ronis-Schlüssel Nr. C21323	IP 65	ADAB	ALL507
Verchromtes Schloss mit Zylinder	Ronis-Schlüssel Nr. M21323	IP 65		ALL508
Polyamidschloss mit Zylinder	Schlüssel 5333	IP 55		ALL509
Schloss mit Zylinder	Ronis-Schlüssel Nr. C21323	IP 65		ALL510N

Nicht für AFS geeignet.

## DIN Doppelbart 3 mm Edelstahl Schloss, ALLS

**Beschreibung:** Edelstahl Schloss DIN Doppelbart 3 mm.  
**Verpackungseinheit:** 1 Stück.



Beschreibung	Schutz	Artikelnr.
AISI 304 Edelstahl	IP 65	ALLS304
AISI 316L Edelstahl	IP 66	ALLS316

Nicht für AFS geeignet.

## Vorhängeschloss, PLC

**Beschreibung:** Die Vorhängeschloss-Abdeckung wird über die vorhandene Standardschließung montiert. Das Standardschloss wird durch das montierte Vorhängeschloss vollständig abgedeckt. Es besteht dann kein Zugriff mehr auf das Standardschloss. Maximaler Durchmesser des Vorhängeschlossriegels: 10 mm.

**Material:** Edelstahl.  
**Verpackungseinheit:** 1 Stück.

Artikelnr.
PLC01

Nicht für AFS geeignet.



## Handgriffe, ALT

**Beschreibung:** Verschiedene Schlösser zum Austausch gegen das Standardschloss.  
**Verpackungseinheit:** 1 Stück.



Beschreibung	Schutz	Artikelnr.
Plastikgriff	IP 66	ALT560
Verchromter T-Griff mit Zylinderschloss, Schlüssel M21323	IP 65	ALT561
Verchromter Griff mit Zylinderschloss, Schlüssel M21323	IP 65	ALT562
Plastikgriff mit Zylinderschloss, Schlüssel 5333	IP 65	ALT563

Weitere Verriegelungsoptionen auf Anfrage. Informationen dazu erhalten Sie von unseren Vertriebsmitarbeitern. Nicht für AFS geeignet.

## Schlüssel, LSK

**Beschreibung:** Schlüssel mit nVent HOFFMAN-Logo in handlichem Design.  
**Verpackungseinheit:** 1 Stück.

Beschreibung	Material	Artikelnr.
Doppelbart 3 mm	Plastik	LSK502
Schlüssel Doppelbart 3 mm	Metall	LSK503
Schlüssel Doppelbart 5 mm	Metall	LSK505
Schlüssel Vierkant 7mm	Metall	LSK523
Schlüssel Vierkant 8 mm	Metall	LSK524
Schlüssel Dreikant 7 mm	Metall	LSK526
Schlüssel Dreikant 8 mm	Metall	LSK527

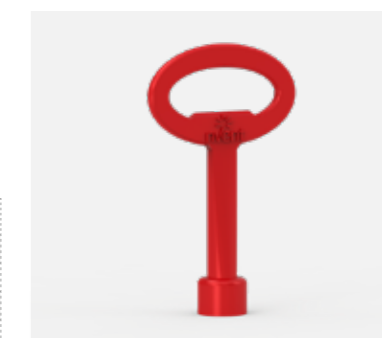

# Wandgehäuse

## Stahlblech-/Edelstahl-Sortiment

### Zubehör

### Multi-Schlüssel, LSMK

**Beschreibung:** Schlüssel mit nVent HOFFMAN-Logo und verschiedenen Schlüsseln an jedem Ende: DIN 5 mm Doppelbart, Quadrat 8 mm, Dreieck 8 mm und ein Standard Adapter für Bits.

**Material:** Stahl.

**Verpackungseinheit:** 1 Stück.



Artikelnr.
LSMK01

### Anreihersatz für die Wandgehäuse, CK

**Beschreibung:** Der Anreihersatz für die Wandgehäuse wird benutzt, wenn ein Kunde zwei oder mehrere Wandgehäuse anreihen möchte. So kann der Kunde sehr viel mehr Schrankkonfigurationen umsetzen als zuvor.

**Material:** EPDM-Gummi, 10 mm dick.

**Verpackungseinheit:** Anreihersatz zum Zusammensetzen mit Montagezubehör.



Artikelnr.
CK01

Nicht für AFS geeignet.

### Kombinationsdichtung, AGC

**Beschreibung:** Zu verwenden bei Anreihung von Wandgehäuse-Kombination (MAS / MAD / MAP). Kombinationsdichtungen werden verwendet, um die Öffnungen der Flanschplatten miteinander zu verbinden.

**Material:** 8 mm Polyethylenschaum.

**Verpackungseinheit:** 2 Stück, mit Anreih-Befestigungsmaterial.



Für Öffnung	Flanschttyp	Artikelnr.
310 x 96	2	AGC02
410 x 96	3	AGC03
510 x 96	4	AGC04

### Transportösen, AL

**Beschreibung:** M12 Gewinde, entspricht der DIN580 Hebevorschrift. Gehäusebearbeitung ist nötig.

**Material:** Stahl.

**Verpackungseinheit:** 2 Stück Ösenschrauben mit Montagezubehör.



Artikelnr.
AL9301

Nicht für AFS geeignet.

### Standard Flanschplatte, AF

**Beschreibung:** Flansch zum Verschluss der Standard- Flanschöffnung.  
**Material:** 1,4 mm Stahlblech.  
**Oberfläche:** RAL 7035, Pulver-Strukturlackierung.  
**Verpackungseinheit:** 1 Stück.



Für Öffnung	Flanschtyp	Artikelnr.
110 x 56	0S	AF00SR5
210 x 56	1S	AF01SR5
310 x 56	2S	AF02SR5
410 x 56	3S	AF03SR5
210 x 96	1	AF01R5
310 x 96	2	AF02R5
410 x 96	3	AF03R5
510 x 96	4	AF04R5

### Flanschdichtung, AG

**Beschreibung:** Für Standard-Flanschöffnungen.  
**Material:** 4 mm Polyethylen Schaum.  
**Verpackungseinheit:** 1 Stück.



Für Öffnung	Flanschtyp	Artikelnr.
110 x 56	0S	AG00S
210 x 56	1S	AG01S
310 x 56	2S	AG02S
410 x 56	3S	AG03S
210 x 96	1	AG01
310 x 96	2	AG02
410 x 96	3	AG03
510 x 96	4	AG04

### Ventilationsflansch, AFR

**Beschreibung:** Flanschplatte mit Ventilationskiemen, 5 mm auftragend.  
**Material:** 1,4 mm Stahlblech.  
**Oberfläche:** RAL 7035, Pulver-Strukturlackierung.  
**Schutzart:** Entspricht IP 23, im Boden oder vertikaler Position.  
**Verpackungseinheit:** 1 Stück, ohne Dichtung.



Für Öffnung	Flanschtyp	Artikelnr.
210 x 96	1	AFR01R5
310 x 96	2	AFR02R5
410 x 96	3	AFR03R5
510 x 96	4	AFR04R5

### Ventilationsflansch mit Filtermatte, AFV

**Beschreibung:** Flansch mit Lüftungsöffnungen und aufgesetzter Filtermatte, 5 mm auftragend.  
**Material:** 1,4 mm Stahlblech.  
**Oberfläche:** RAL 7035, Pulver-Strukturlackierung.  
**Schutzart:** Entspricht IP 53 im Boden oder vertikaler Position.  
**Verpackungseinheit:** 1 Stück.



Für Öffnung	Flanschtyp	Artikelnr.
210 x 96	1	AFV01R5
310 x 96	2	AFV02R5
410 x 96	3	AFV03R5
510 x 96	4	AFV04R5

# Wandgehäuse Stahlblech-/Edelstahl-Sortiment Zubehör

## Ventilationsflansch mit Fliegennetz, AFG

**Beschreibung:** Flansch mit Ventilationskiemen, 5 mm aufragend, mit Fliegennetz.  
**Material:** 1,4 mm Stahlblech.  
**Oberfläche:** RAL 7035, Pulver-Strukturlackierung.  
**Schutzart:** Entspricht IP 43 im Boden oder vertikaler Position.  
**Verpackungseinheit:** 1 Stück.



Für Öffnung	Flanschtyp	Artikelnr.
210 x 96	1	AFG01R5
310 x 96	2	AFG02R5
410 x 96	3	AFG03R5
510 x 96	4	AFG04R5

## Plastik Flanschplatte, EHTC

**Beschreibung:** Flanschplatte zur Durchführung von Kabeln und verschiedenen Schlauchtypen. Wird direkt in den Adapter-Flansch AFA montiert. Bitte lesen Sie den Abschnitt Kabelmanagement.  
**Material:** Verschiedene Polymere, verstärkt durch eine Stahlplatte. Halogenfrei und UV-beständig.  
**Schutzart:** Entspricht IP 65.  
**Oberfläche:** RAL 7035.  
**Verpackungseinheit:** 1 Stück mit Montagezubehör.



Für Öffnung	Artikelnr.
FL21	EHTC2125G
FL21	EHTC213G
FL21	EHTC2135G
FL21	EHTC2150G

## Adapter-Flanschplatten, AFA

**Beschreibung:** Passt Flansche des Typs FL der Wandmontage-Standard-Flanschöffnung an.  
**Material:** 1,4 mm Stahlblech.  
**Oberfläche:** RAL 7035, Pulver-Strukturlackierung.  
**Verpackungseinheit:** 1 Stück.



Für Öffnung	Anzahl Öffnungen	Flanschtyp	Artikelnr.
210 x 96	1xFL13	1	AFA01R5
310 x 96	1xFL21	2	AFA02R5
410 x 96	1xFL21	3	AFA03R5
510 x 96	2xFL21	4	AFA04R5

## Vorgeprägter Flansch, AFK

**Beschreibung:** Flansch mit vorgeprägten Ausbrüchen gemäß Tabelle.  
**Material:** 1,4 mm Stahlblech.  
**Oberfläche:** RAL 7035, Pulver-Strukturlackierung.  
**Verpackungseinheit:** 1 Stück.



Für Öffnung	M16	M20	M25	M32	Flanschtyp	Artikelnr.
210 x 56	4	3	-	-	1S	AFK11SR5
310 x 56	6	3	1	-	2S	AFK21SR5
410 x 56	9	4	1	-	3S	AFK31SR5
210 x 96	4	5	2	2	1	AFK11R5
210 x 96	12	-	1	1	1	AFK12R5
310 x 96	9	5	4	2	2	AFK21R5
310 x 96	21	-	1	1	2	AFK22R5
410 x 96	18	5	4	2	3	AFK31R5
410 x 96	21	10	-	-	3	AFK32R5
510 x 96	27	5	4	2	4	AFK41R5
510 x 96	18	14	3	1	4	AFK42R5



# Wandgehäuse

## Stahlblech-/Edelstahl-Sortiment

### Zubehör

## Polyamid Kabelverschraubung, CPG

- Beschreibung:** Kabelverschraubung, bekannt für eine hervorragende Zugentlastung bei Einhaltung eines hohen Schutzgrades.
- Material:** Körper aus Polyamid PA6, Dichtung aus Neopren.
- Temperaturbeständigkeit:** -20°C bis +100°C.
- Entflammbarkeit:** V-2 gemäß UL94.
- Oberfläche:** RAL 7035.
- Schutzart:** IP 66



Gewinde	Sammelschienen Breite	VPE	Artikelnr.
M12 x 1.5	3 - 6.5	100	CPG12
M16 x 1.5	5 - 10	50	CPG16
M20 x 1.5	6 - 12	50	CPG20
M25 x 1.5	13 - 18	50	CPG25
M32 x 1.5	18 - 25	20	CPG32
M40 x 1.5	22 - 32	10	CPG40
M50 x 1.5	30 - 38	5	CPG50
M63 x 1.5	34 - 44	5	CPG63

## Doppelt geschützte Kabeleinführung, CED

- Beschreibung:** Die Gummiose ist einfach zu gebrauchen. Für die Installation wird kein Werkzeug benötigt, was geringere Arbeitskosten bedeutet. Die herausdrückbare Membran dient bis zur Durchführung von Kabeln als Dichtung. Passend für Löcher in Wänden von 0,5 - 4 mm Stärke.
- Material:** EPDM, halogenfrei.
- Temperaturbeständigkeit:** -40°C bis +110°C.
- Oberfläche:** RAL 7035.
- Schutzart:** IP 67.



H	H1	Metrisch	Durchmesser	Kabel Durchmesser (mm)	Lochgröße (mm)	VPE	Artikelnr.
12.8	5.6	M12	20.0	4-7	12.5	50	CED12
17.7	11.0	M16	21.0	5-9	16.5	50	CED16
20.0	13.4	M20	25.5	8-13	20.5	50	CED20
21.3	15.3	M25	30.5	11-17	25.5	50	CED25
24.6	18.6	M32	38.5	15-20	32.5	25	CED32
29.5	21.7	M40	48.5	19-28	40.5	25	CED40
34.8	25.0	M50	60.5	27-35	50.5	10	CED50

## Einfacher Kabeleinführungsschutz, CES

- Beschreibung:** Einfache, aus Gummi-artigem Material hergestellte Öse. Die Montage erfordert kein zusätzliches Werkzeug. Die herausdrückbare Membran dient bis zur Durchführung von Kabeln oder Schläuchen als Dichtung und garantiert den IP Wert. Durch die eng umschließende Haut können Kabel bewegt werden ohne dass der IP Schutz gefährdet wird. Deshalb perfekt für Kabeldurchführungen in Winkeln. Passend für Löcher in Wänden von 0,5 - 4,5 mm Stärke.
- Material:** TPE (thermoplastisches Elastomer), halogenfrei.
- Temperaturbeständigkeit:** -50°C bis +125°C.
- Oberfläche:** RAL 7035.
- Schutzart:** IP 67.



H	H1	H2	Metrisch	Durchmesser	Kabel Durchmesser (mm)	Lochgröße (mm)	VPE	Artikelnr.
11.0	4.0	6.75	M16	23.5	5-10	16.5	50	CES16
11.0	4.0	6.75	M20	27.5	6-13	20.5	50	CES20
11.0	4.0	6.75	M25	39.5	8-17	25.5	50	CES25
11.0	4.0	6.75	M32	39.5	12-24	32.5	25	CES32

## Kabelverankerung, CAG

- Beschreibung:** Zwei-Komponenten Hülle mit Membran Dichtung und Kabelverankerung. Die Installation erfordert keine Werkzeuge. Passt sich durch Klick- Montage an umgebenen Wandstärken an. Durch das kompakte Design trägt es nur 5,7 mm außerhalb des Gehäuses auf. Die herausdrückbare Membrane fungiert bis zur Durchführung von Kabeln als Dichtung. Passt in Löcher mit Wandstärken zwischen 0,7-3 mm.
- Material:** TPE und Polyamid 66, halogenfrei.
- Temperaturbeständigkeit:** -20°C bis +125°C.
- Oberfläche:** RAL 7035.
- Schutzart:** IP 67,65, wasserdicht.
- Verpackungseinheit:** 50 Stück.



H	H2	Metrisch	Durchmesser	Kabel Durchmesser (mm)	Lochgröße (mm)	Artikelnr.
17-20	5.7	M20	34-37	7-11	20.5	CAG20
17-20	5.7	M25	39-42	7-13	25.5	CAG25

# Wandgehäuse

## Stahlblech-/Edelstahl-Sortiment

### Zubehör

## Erdungskabel, ECFA

- Beschreibung:** Zur Erdung und zum Potentialausgleich zwischen Schränken und Schrankteilen.
- Material:** 6 mm<sup>2</sup> Kupferkabel (gelb-grün).
- Verpackungseinheit:** 10 Stück.
- Montagemöglichkeiten:** Fügen Sie Erdungsverbindung ECF hinzu um Kabel am lackierten Rahmen zu befestigen.



Länge	Anschlussgröße	Artikelnr.
220 mm	M6 / M8	ECFA220
300 mm	M8 / M8	ECFA300

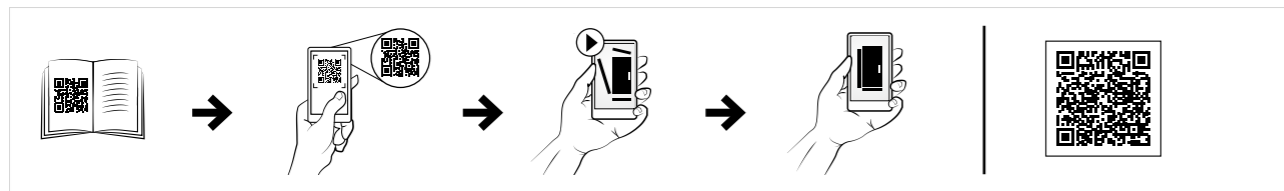

## Erdungsband, ECFE

- Beschreibung:** Zur Erdung von Schränken oder als Potentialausgleich zwischen Schrankteilen, Paneelen und Rahmen.
- Länge:** 300 mm.
- Material:** Verzinntes Elektrolyt-Kupfer 0,15 mm.
- Arbeitstemperatur:** Bis zu 105°C.
- Verpackungseinheit:** 10 Stück.
- Montagemöglichkeiten:** Fügen Sie den Anschlusssatz ECF für die Befestigung zum lackierten Rahmen.



Querschnittsbereich	Lochdurchmesser	Strom (A)	Artikelnr.
16 mm <sup>2</sup>	8,5	120 A	ECFE1630
25 mm <sup>2</sup>	10,5	150 A	ECFE2530

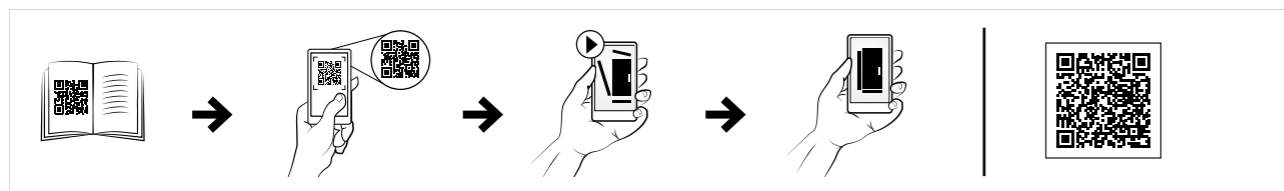

## Erdungsverbindung für Paneele, ECP

- Beschreibung:** Erdungsbefestigung von Erdungsbändern und Erdungskabeln an Paneele, Montageplatten oder Profile.
- Verpackungseinheit:** 10 Sätze.

Schraubgröße	Artikelnr.
M6	ECP06
M8	ECP08



# Wandgehäuse Stahlblech-/Edelstahl-Sortiment Zubehör

## Regendach, ARF

- Beschreibung:** Zur Installation auf Einzelgehäusen im Außenbereich. Das Dach ist leicht geneigt. Gehäusebearbeitung ist nötig. Die Gehäuseabmessungen erhöhen sich um: H=60 mm, T=20 mm und B=20 mm.
- Material:** 1,5 mm Stahlblech.
- Oberfläche:** RAL 7035, Pulver-Strukturlackierung.
- Verpackungseinheit:** 1 Regendach mit Montagematerial.
- Zusätzliche Informationen:** Bei starker Sonneneinstrahlung, sollte das Regendach mit 100% Polyesterfarbe lackiert werden. Dies kann als Sonderanfertigung bestellt werden. ARF ist nicht mit 180-Grad-MMH-Scharnieren kompatibel.



Für Schaltschrank		
B	T	Artikelnr.
250	155	ARF02515R5
250	210	ARF02521R5
300	155	ARF03015R5
300	210	ARF03021R5
400	155	ARF04015R5
400	210	ARF04021R5
400	260	ARF04026R5
400	300	ARF04030R5
500	155	ARF05015R5
500	210	ARF05021R5
500	260	ARF05026R5
500	300	ARF05030R5
600	210	ARF06021R5
600	260	ARF06026R5
600	300	ARF06030R5
600	400	ARF06040R5
800	210	ARF08021R5
800	260	ARF08026R5
800	300	ARF08030R5
800	400	ARF08040R5
1000	300	ARF10030R5
1200	300	ARF12030R5

Nicht für AFS geeignet.

## Regendach, ASST

- Beschreibung:** Wird als Outdoor-Schutz auf Edelstahl-Wandgehäuse montiert. Das Dach ist leicht geneigt und hat eine Tropfkante. Bearbeitung ist erforderlich. Die Gehäuse-Abmessungen erhöhen sich um H: 60 mm, B: 20 mm und T:20 mm.
- Material:** Vorgeschliffener Edelstahl AISI 304 / AISI 316L.
- Oberfläche:** 400 vorgeschliffener Edelstahl.
- Verpackungseinheit:** 1 Regendach mit Montagematerial.
- Zusätzliche Informationen:** ASST ist nicht mit 180-Grad-MMH-Scharnieren kompatibel.



Für Schaltschrank		
B	T	Artikelnr.
400	210	ASST042
400	210	ASST042-316
600	210	ASST062
600	210	ASST062-316
600	300	ASST063
600	300	ASST063-316
800	300	ASST083
800	300	ASST083-316
800	400	ASST084
800	400	ASST084-316
1000	300	ASST103
1000	300	ASST103-316
1200	300	ASST123
1200	300	ASST123-316
1200	400	ASST124
1200	400	ASST124-316

Nicht für AFS geeignet.

# Wandgehäuse

## Polyester-Sortiment | Polyester

### Kompakt, Standardtür / Sichttür | UCP/UCPT

IP 66 | TYPE 4, 4X, 12, 13 | IK 08 / 07

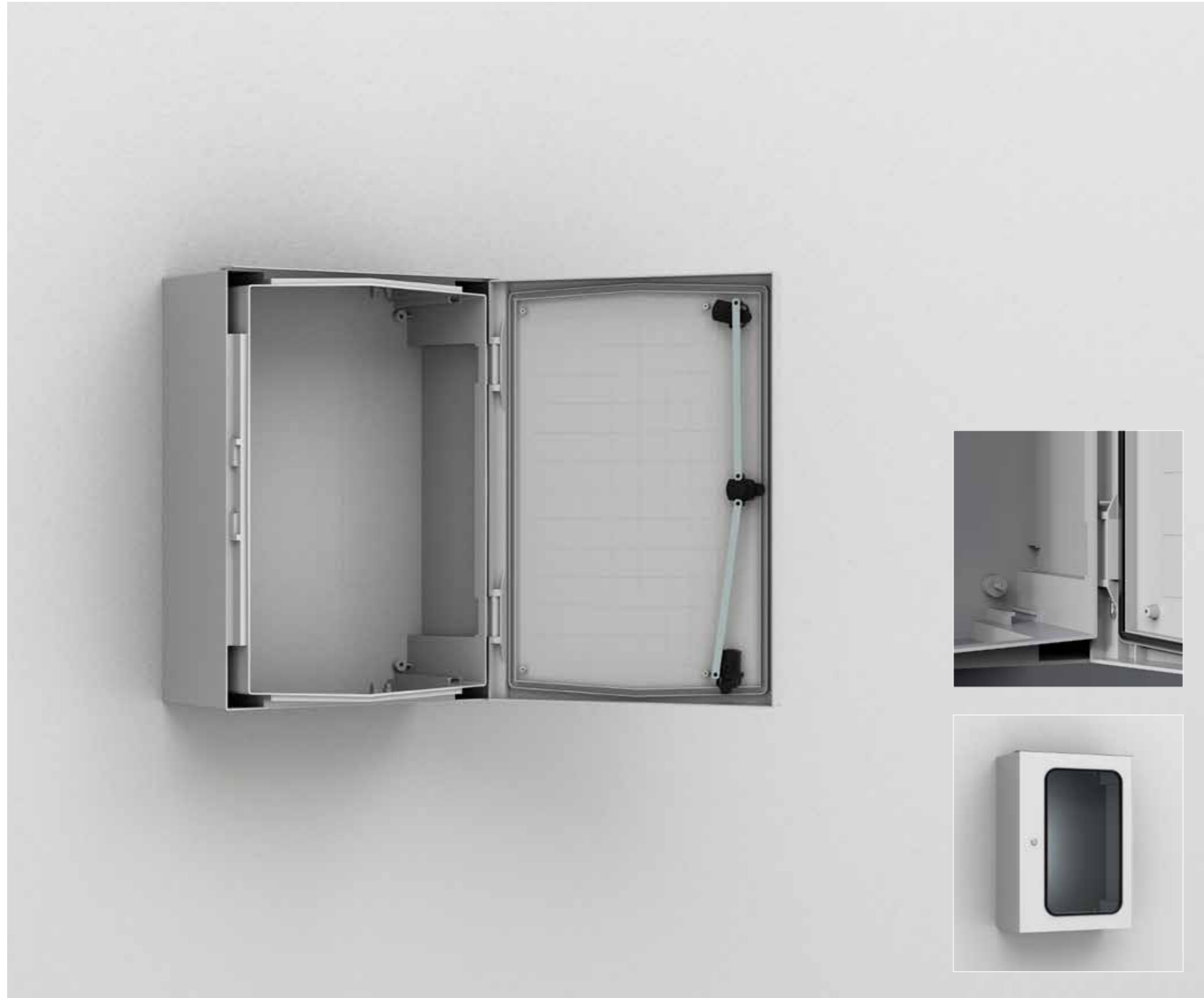
**Material:**

Glasfaserverstärktes Polyester. UCPT-Sichtfenster: Polycarbonat.

**Korpus:**

In einem Stück gegossen, 3 mm dick, mit 4 Befestigungslöchern in der Rückwand, zur direkten Montage an die Wand. Ohne Flanschöffnungen.

**Tür:**

Mit oder ohne Sichtfenster und 180° Öffnung. UCP/UCPT750 und größer sind mit einem Türheber ausgestattet, der die Tür leichter schließen lässt. Dichtung durch eine durchgängige Polyurethan-Dichtung.

**Schließung:**

3 mm DIN DB Schloss mit 90° -Schließdrehung. UCP/UCPT540 und größer mit 3-Punkt-Schließung. Andere Schlösser auf Anfrage.

**Temperaturbeständigkeit:**

-25 °C bis 70 °C bei konstanter Verwendung (Maximaltemperatur kurzfristig bis 130 °C).

**Merkmale:**

Selbstverlöschend und halogenfrei. Doppelt isoliert gemäß EN61439-1. Bewertete Isolationsspannung  $U_i=1000V$ .

**Schutzart:**

Entspricht IP 66 | TYPE 4, 4X, 12, 13 und IP 65 für UCPT430. Schlagfestigkeit IK 08 (IK 07 für Schränke mit Sichtfenster).

**Zertifikate:**

CE, GOST, CSA und cULus\_UL Listed für die Ausführung ohne Sichtfenster. Für weitere Zulassungen wenden Sie sich bitte an unseren Vertrieb.

**Oberfläche:**

RAL 7035, vorgefärbtes Rohmaterial.

**Lieferumfang:**

Wandgehäuse mit Tür, Befestigungsschrauben für die Montageplatte und selbsthaftender, wasserabweisende Leiste.

**Bemerkung:**

UCP320, UCP430 und UCP540 werden mit Türen innerhalb der Verpackung geliefert, nicht vormontiert.



IP 66 | TYPE 4, 4X, 12, 13 | IK 08 / 07

Standardtür

Schaltschrank Abmessung				
H	B	T	Anz. der Schließpunkte	Artikelnr.
315	215	170	1	UCP320
415	315	170	1	UCP430
515	415	230	3	UCP540
615	415	230	3	UCP640
735	535	270	3	UCP750
835	635	300	3	UCP860
1035	835	300	3	UCP1080

Sichttür

Schaltschrank Abmessung				
H	B	T	Anz. der Schließpunkte	Artikelnr.
415	315	170	1	UCPT430
515	415	230	3	UCPT540
615	415	230	3	UCPT640
735	535	270	3	UCPT750
835	635	300	3	UCPT860
1035	835	300	3	UCPT1080

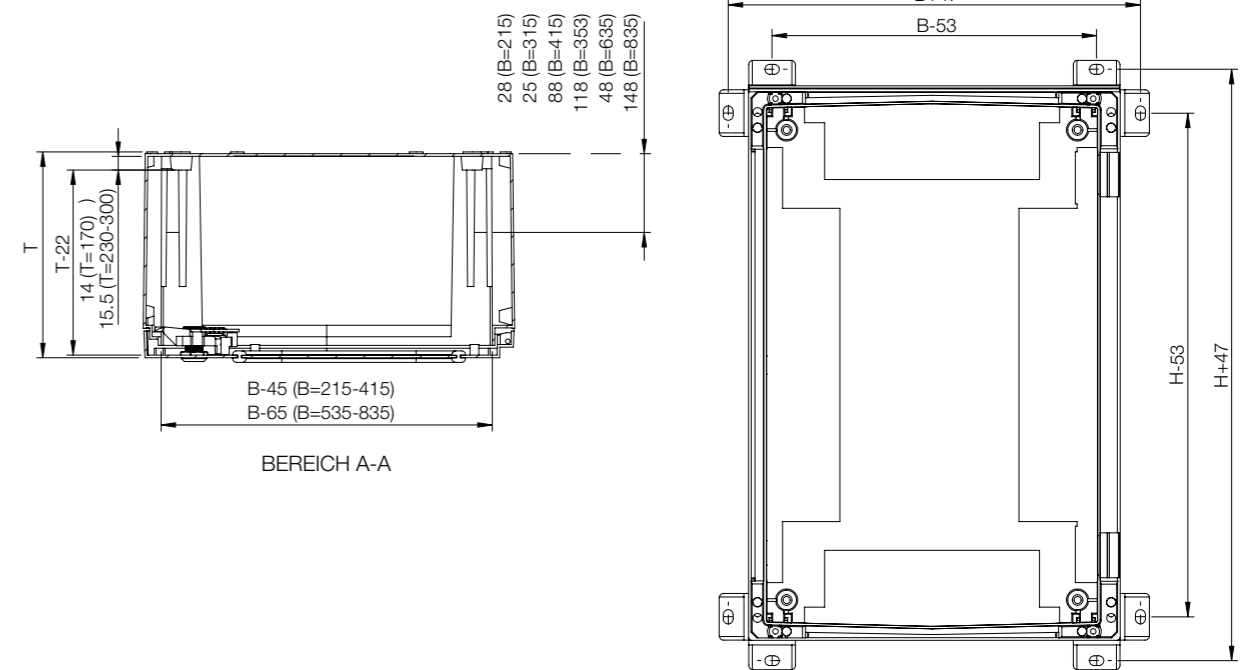
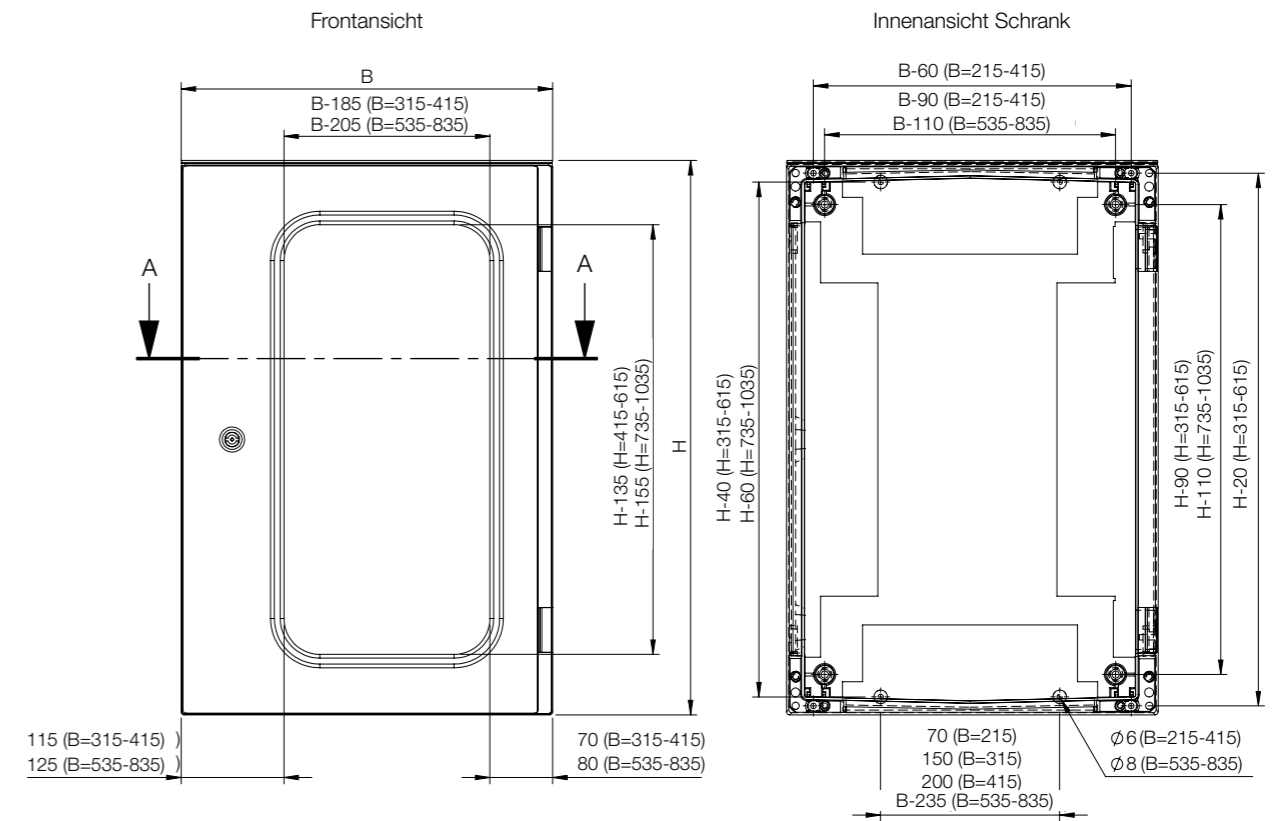

Schrank				Montage			
H	B	T	Stahl-Montageplatte	Isolierte Montageplatte	Telequick-Montageplatte	Tiefenverstellungssatz	
UCP320	315	215	170	UMPZ320	UMPP320	UMPT320	UCD01
UCP430	415	315	170	UMPZ430	UMPP430	UMPT430	UCD01
UCP540	515	415	230	UMPZ540	UMPP540	UMPT540	UCD01
UCP640	615	415	230	UMPZ640	UMPP640	UMPT640	UCD01
UCP750	735	535	270	UMPZ750	UMPP750	UMPT750	UCD01
UCP860	835	635	300	UMPZ860	UMPP860	UMPT860	UCD01
UCP1080	1035	835	300	UMPZ1080	UMPP1080	UMPT1080	UCD01
UCPT430	415	315	170	UMPZ430	UMPP430	UMPT430	UCD01
UCPT540	515	415	230	UMPZ540	UMPP540	UMPT540	UCD01
UCPT640	615	415	230	UMPZ640	UMPP640	UMPT640	UCD01
UCPT750	735	535	270	UMPZ750	UMPP750	UMPT750	UCD01
UCPT860	835	635	300	UMPZ860	UMPP860	UMPT860	UCD01
UCPT1080	1035	835	300	UMPZ1080	UMPP1080	UMPT1080	UCD01

Schrank				Montage			
H	B	T	Montagerahmen	Abdeckplatte mit Aussparungen	Einfache Abdeckplatte	Scharnierstütze	
UCP320	315	215	170	UMF3202	UFCP3201	UFCP3200	UHS01
UCP430	415	315	170	UMF4302	UFCP4301	UFCP4300	UHS01
UCP540	515	415	230	UMF5403	UFCP5401	UFCP5400	UHS01
UCP640	615	415	230	UMF6403	UFCP6401	UFCP6400	UHS01
UCP750	735	535	270	UMF7503	UFCP7501	UFCP7500	UHS01
UCP860	835	635	300	UMF8604	UFCP8601	UFCP8600	UHS01
UCP1080	1035	835	300	UMF10805	UFCP1081	UFCP1080	UHS01
UCPT430	415	315	170	UMF4302	UFCP4301	UFCP4300	UHS01
UCPT540	515	415	230	UMF5403	UFCP5401	UFCP5400	UHS01
UCPT640	615	415	230	UMF6403	UFCP6401	UFCP6400	UHS01
UCPT750	735	535	270	UMF7503	UFCP7501	UFCP7500	UHS01
UCPT860	835	635	300	UMF8604	UFCP8601	UFCP8600	UHS01
UCPT1080	1035	835	300	UMF10805	UFCP1081	UFCP1080	UHS01

Schrank				Befestigung			Lüftung
H	B	T	Edelstahlklammern	Polyamidklammern	Mastbefestigung	Luftgitter	
UCP320	315	215	170	UWMB11	UWMB12	EPF0300	UPVD01
UCP430	415	315	170	UWMB11	UWMB12	EPF0300	UPVD01
UCP540	515	415	230	UWMB11	UWMB12	EPF0400	UPVD01
UCP640	615	415	230	UWMB11	UWMB12	EPF0400	UPVD01
UCP750	735	535	270	UWMB11	UWMB12	EPF0500	UPVD01
UCP860	835	635	300	UWMB11	UWMB12	EPF0600	UPVD01
UCP1080	1035	835	300	UWMB11	UWMB12	EPF0800	UPVD01
UCPT430	415	315	170	UWMB11	UWMB12	EPF0300	UPVD01
UCPT540	515	415	230	UWMB11	UWMB12	EPF0400	UPVD01
UCPT640	615	415	230	UWMB11	UWMB12	EPF0400	UPVD01
UCPT750	735	535	270	UWMB11	UWMB12	EPF0500	UPVD01
UCPT860	835	635	300	UWMB11	UWMB12	EPF0600	UPVD01
UCPT1080	1035	835	300	UWMB11	UWMB12	EPF0800	UPVD01

# Wandgehäuse Polyester-Sortiment Zubehör

## Montageplatte, Stahlblech, UMPZ

**Beschreibung:** Stahlblech-Montageplatte für UCP/UCPT-Wandgehäuse.  
**Material:** 2 mm galvanisiertes Stahlblech.  
**Verpackungseinheit:** 1 Stück.

Für Schaltschrank		Montageplatten Abmessung			
H	B	h	b	Artikelnr.	
315	215	250	150	UMPZ320	
415	315	350	250	UMPZ430	
515	415	450	350	UMPZ540	
615	415	550	350	UMPZ640	
735	535	650	450	UMPZ750	
835	635	750	550	UMPZ860	
1035	835	950	750	UMPZ1080	



## Isolierte Montageplatte, UMPP-C

**Beschreibung:** Isolationsmontageplatte für UCP/UCPT-Wandgehäuse.  
**Material:** Isolierstoff, Hartpapier 5 mm.  
**Verpackungseinheit:** 1 Stück.

Für Schaltschrank		Montageplatten Abmessung			
H	B	h	b	Artikelnr.	
315	215	250	150	UMPP320	
415	315	350	250	UMPP430	
515	415	450	350	UMPP540	
615	415	550	350	UMPP640	
735	535	650	450	UMPP750	
835	635	750	550	UMPP860	
1035	835	950	750	UMPP1080	



## Telequick Montageplatte, UMPT

**Beschreibung:** Telequick-Montageplatte für UCP/UCPT-Wandgehäuse.  
**Material:** 1,5 mm perforiertes Stahlblech.  
**Verpackungseinheit:** 1 Stück.

Für Schaltschrank		Montageplatten Abmessung			
H	B	h	b	Artikelnr.	
315	215	250	150	UMPT320	
415	315	350	250	UMPT430	
515	415	450	350	UMPT540	
615	415	550	350	UMPT640	
735	535	650	450	UMPT750	
835	635	750	550	UMPT860	
1035	835	950	750	UMPT1080	



## Aufschiebemutter für Telequick-Montageplatte, TN

**Beschreibung:** Die Muttern werden für die Telequick-Montageplatte benötigt.  
**Verpackungseinheit:** 50 Stück.

Gewinde	Artikelnr.
M4	TN04
M5	TN05
M6	TN06

Nicht für AFS geeignet.

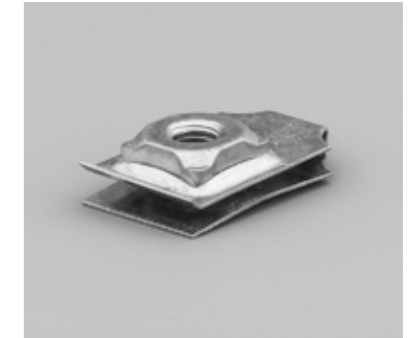

## Satz zur Tiefenanpassung, UCD

**Beschreibung:** Erlaubt die Tiefenverstellung der Montageplatte und anderen Zubehörteilen.

**Verpackungseinheit:** 4 Teile und Montagematerial

Artikelnr.
UCD01



## Montagerahmen, UMF

**Beschreibung:** Zur einfachen Montage von DIN-Schienen-Komponenten. Die DIN-Schienen sind höhenverstellbar.

**Material:** Galvanisiertes Stahlblech.

**Lieferumfang:** Senkrechte Profile, verstärkte DIN-Schienen, Befestigungswinkel mit Montagematerial.

Für Schaltschrank				
H	B	Anz. Module	Anzahl DIN Schienen	Artikelnr.
315	215	12	2	UMF3202
415	315	24	2	UMF4302
515	415	54	3	UMF5403
615	415	54	3	UMF6403
735	535	88	4	UMF7503
835	635	96	4	UMF8604
1035	835	180	5	UMF10805



# Wandgehäuse Polyester-Sortiment Zubehör

## Abdeckplatte mit DIN-Ausbrüchen, UFCP-D

**Beschreibung:** Vordere Abdeckplatte mit Ausschnitten für DIN-Bauteile Abstand zwischen UFCP und Schranktür: 39 mm; 49 mm für UCP750 und höher Umkehrbare Montageposition, um den Abstand zwischen UFCP und Schranktür um 30 mm zu vergrößern. Der Montagerahmen mit DIN-Schienen UMFxxxx ist separat erhältlich.

**Material:** Polyester.

**Oberfläche:** RAL 7035.

**Lieferumfang:** Abdeckplatte, Stützwinkel, 1 Verschluss mit Vierteldrehung und Montagematerial.



Schaltschrank Abmessung		Nutzbare Tiefe			
H	B	t	Anz. Module	Anz. Reihen	Artikelnr.
315	215	125	12	2	UFCP3201
415	315	150	24	2	UFCP4301
515	415	150	54	3	UFCP5401
615	415	150	54	3	UFCP6401
735	535	150	88	4	UFCP7501
835	635	150	96	4	UFCP8601
1035	835	150	180	5	UFCP1081

## Flache Einzelabdeckplatte, UICP

**Beschreibung:** Wird in den Rahmen UFCP montiert, die Höhe der Abdeckung beträgt 150 mm.

**Material:** PVC.

**Oberfläche:** RAL 7035.

**Lieferumfang:** 1 Stück mit Montagematerial.



Für Schaltschrank		Abmessung der Abdeckplatte			Artikelnr.
H	B	h	b		
415 / 835	315 / 635	150	239	UICP4300	
515	415	150	322	UICP5400	
615 / 1035	415 / 835	150	335	UICP6400	
735	535	150	423	UICP7500	

## Rahmen für einzelne Abdeckplatten, UFCP-I

**Beschreibung:** Rahmen, mit einzelnen Abdeckplatten UICP abzudecken Für Schränke mit 600 und 800 mm Breite verfügt er über 2 Säulen. Abstand zwischen UFCP und Schranktür: 39 mm; 49 mm für UCP750 und höher Umkehrbare Montageposition, um den Abstand zwischen UFCP und Schranktür um 30 mm zu vergrößern.

**Material:** Polyester.

**Oberfläche:** RAL 7035.

**Lieferumfang:** Rahmen, Stützwinkel, 1 Verschluss mit Vierteldrehung, Montagematerial.



Für Schaltschrank				
H	B	Rahmen	Anz. Abdeckplatten	Artikelnr.
415	315	F1	2	UFCP4302
515	415	F1	3	UFCP5402
615	415	F1	3	UFCP6402
735	535	F1	4	UFCP7502
835	635	F2	8	UFCP8602
1035	835	F2	10	UFCP1082

F.1= einreihig; F.2= doppelreihig.

## Einzelabdeckplatte mit Ausschnitten, UICP-S

**Beschreibung:** Wird in den UFCP Rahmen montiert, die Höhe der Abdeckung beträgt 150 mm.

**Material:** PVC.

**Oberfläche:** RAL 7035.

**Lieferumfang:** 1 Stück mit Montagematerial.



Für Schaltschrank		Abmessung der Abdeckplatte			Anz. Module	Artikelnr.
H	B	h	b			
415 / 835	315 / 635	150	239	12	UICP4301	
515	415	150	322	17	UICP5401	
615 / 1035	415 / 835	150	335	18	UICP6401	
735	535	150	423	22	UICP7501	

UICP4301 und UICP6401 können in beiden angezeigten Gehäusegrößen montiert werden.



# Wandgehäuse Polyester-Sortiment Zubehör

## Flache, geschlossene Abdeckplatte, UFCP

**Beschreibung:** Einfache vordere Abdeckplatte zum Schutz der im Schaltschrank montierten Komponenten. Abstand zwischen UFCP und Schranktür: 39 mm; 49 mm für UCP750 und höher. Umkehrbare Montageposition, um den Abstand zwischen UFCP und Schranktür um 30 mm zu vergrößern. Die Abdeckplatte kann mit dem UHS-Zubehör montiert werden, sodass der Benutzer Zugang zu den Komponenten bzw. zum Kabelmanagement erhält, ohne die Abdeckplatte entfernen zu müssen.

**Material:** Polyester.

**Oberfläche:** RAL 7035.

**Lieferumfang:** Abdeckplatte, Befestigungswinkel, 1 Verschluss mit Vierteldrehung, Montagematerial.



Für Schaltschrank		Abmessung der Abdeckplatte			Artikelnr.
H	B	h	w		
315	215	250	122	UFCP3200	
415	315	350	222	UFCP4300	
515	415	450	322	UFCP5400	
615	415	550	322	UFCP6400	
735	535	660	422	UFCP7500	
835	635	760	522	UFCP8600	
1035	835	960	722	UFCP1080	

## Scharnierstütze, UHS

**Beschreibung:** Zur Verwendung mit einer geschlossenen UFCP-Abdeckplatte, wenn eine Innentür mit Scharnieren erforderlich ist.

**Lieferumfang:** 2 Stück mit Montagematerial.

**Zusätzliche Informationen:** Nicht kompatibel mit umkehrbarer Montageposition der UFCP.



Artikelnr.
UHS01

## Wandbefestigungslaschen, UWMB

**Beschreibung:** Montagewinkel für die Wandmontage von UCP-Schränken. Erzeugt einen Abstand von 20 mm zwischen Schrank und Wand.

**Verpackungseinheit:** 4 Stück mit Montagematerial.



Material	Artikelnr.
304L Edelstahl	UWMB11
Polyamid	UWMB12

## Gehäuse Mast-Befestigung, EPF-C

**Beschreibung:** Zubehör zur Mastbefestigung für Gehäuse. Maximalen Belastung von 90 kg.

**Material:** Galvanisiertes Stahlblech.

**Min Mast Durchmesser:** 80 mm.

**Maximum pole Durchmesser:** 250 mm.

**Verpackungseinheit:** 2 Profile mit Montagematerial



Für Schaltschrank (B)		
UCP	UDP	Artikelnr.
315		EPF0300
415	500 in horizontaler Position	EPF0400
535		EPF0500
635	500 in horizontaler Position, 750 in vertikaler Position	EPF0600
835		EPF0800

## Handgriffe, UDH

**Beschreibung:** Schwenkebel an Stelle des Standardschlusses der UCP/UCPT Wandgehäuse. Für Schwenkebel UDH2C und UDH3C sind Ausbrüche erforderlich. UDH1C wird mit 2 Schlüsseln geliefert.

**Lieferumfang:** 1 Stück mit Montagematerial.



Beschreibung	Artikelnr.
Griff	UDH0C
Griff mit Schlüssel E2432	UDH1C
Griff für Zylinderschloss	UDH2C
Kleiner Griff f. Zylinderschl.*	UDH2CS
Griff mit Vorhängeschloss	UDH3C

\* verwendbar für UCP320/UCP430

## Belüftungsgitter IP 44, UPVD

**Beschreibung:** Zur Belüftung des Gehäuses; kann versteckt werden, wenn auf die Innenseite des doppelt verblendeten Eckstücks montiert. Bohrloch mit 34,9 mm Durchmesser ist erforderlich.

**Material:** Polyester.

**Schutzart:** IP 44.

**Verpackungseinheit:** 2 Stück.



Artikelnr.
UPVD01

# Wandgehäuse

## Polyester-Sortiment | Polyester

### Modular, Standardtür / Sichttür | UDP/UDPT

IP 65/54 | TYPE 4, 4X, 12, 13 | IK 10/07

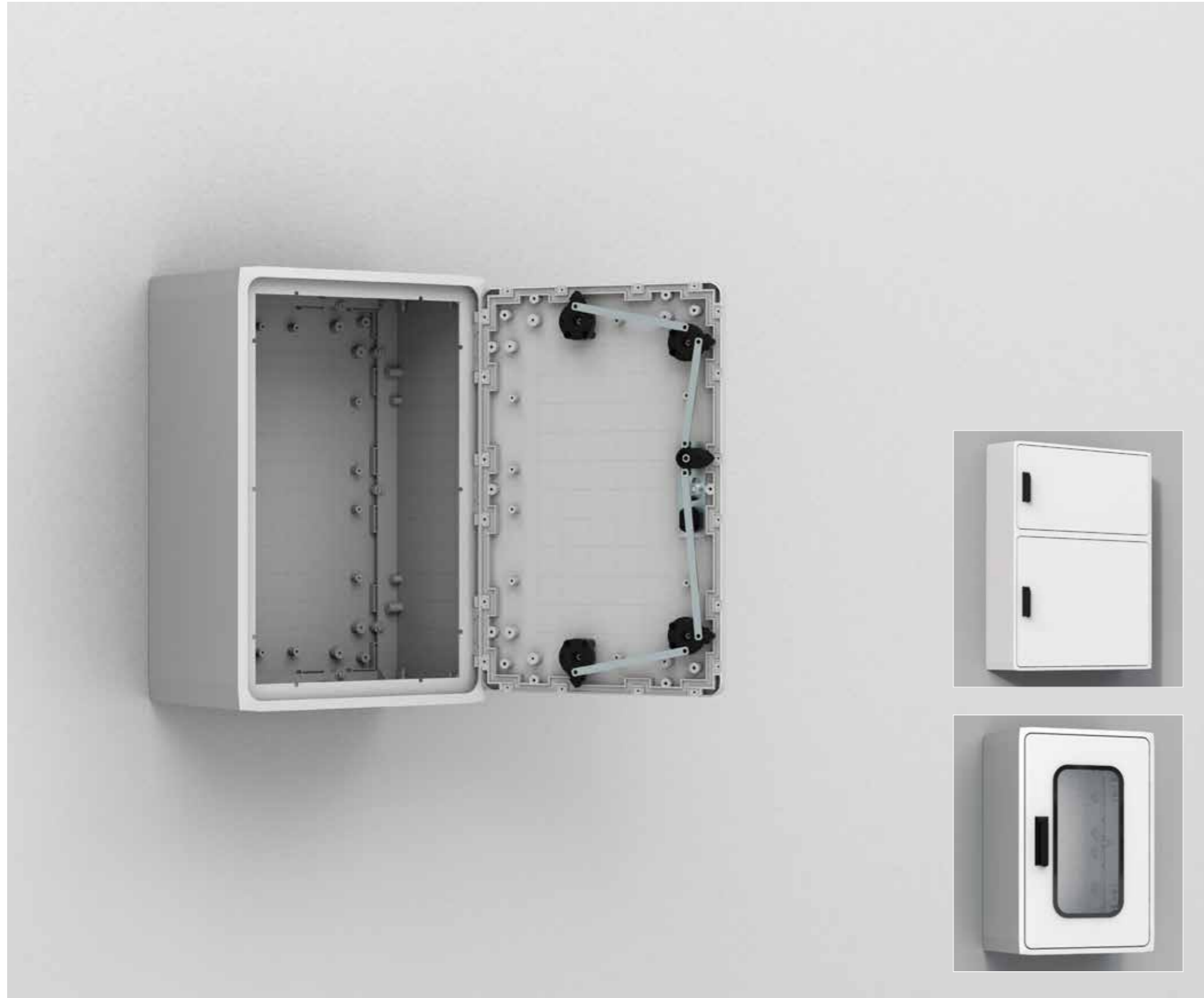
**Material:**

Glasfaserverstärktes Polyester. UDPT-Sichtfenster: Polycarbonat.

**Korpus:**

Modular gegossen, mit Befestigungslöchern in der Rückwand. Kann direkt oder mit Wandbefestigungslaschen an die Wand, oder mit der Vorrichtung EPF an Masten angebracht oder mit dem Sockel UPP oder den DIN-Unterteilen UAF und UMPS auf dem Boden befestigt werden. Bei eintürigen Wandgehäusen wird die Dichtigkeit durch eine am Rahmen verklebte EPDM Dichtung gewährleistet.

**Tür:**

Innenliegende Tür, mit oder ohne Sichtfenster und 100° Öffnung. Größere Wandgehäuse sind mit einem Türheber ausgestattet, der die Tür leichter schließen lässt. Bei zweitürigen Wandgehäusen wird die Dichtigkeit durch eine Neopren-Dichtung gewährleistet.

**Schließung:**

Der vormontierte Griff erlaubt die Verwendung aller Typen von Halbzylinderschließungen (Standardtiefe 40 mm). Fünf Schließpunkte (drei bei 500 mm breiten Wandgehäusen).

**Temperaturbeständigkeit:**

-25 °C bis 70 °C bei konstanter Verwendung (Maximaltemperaturschläge bis 130 °C).

**Merkmale:**

Selbstverlöschend und halogenfrei. Doppelt isoliert gemäß EN61439-1. Bewertete Isolationsspannung  $U_i=1000V$ .

**Schutzart:**

Entspricht IP 65 | TYPE 4, 4X, 12, 13 für eintürige und doppeltürige Wandgehäuse und IP 54 | TYPE 4, 4X, 12, 13 für Wandgehäuse mit Sichtfenster. Schlagfestigkeit IK 10. (IK 07 für Wandgehäuse mit Sichtfenster).

**Zertifikate:**

CE, CSA, GOST, CULus\_UL für eintürige Schaltschränke. Für weitere Genehmigungen wenden Sie sich bitte an die Vertriebsabteilung von nVent HOFFMAN.

**Oberfläche:**

RAL 7035, vorgefärbtes Rohmaterial.

**Lieferumfang:**

Wandgehäuse mit Tür, Befestigungsschrauben für die Montageplatte und Wandmontagewinkeln. Schlosseinsatz ist nicht im Lieferumfang enthalten.



**IP 65/54 | TYPE 4, 4X, 12, 13 | IK 10/07**

Einfache Einzeltür

Schaltschrank Abmessung				
H	B	T	Anz. Türen	Artikelnr.
500	500	320	1	UDP5050
500	750	320	1	UDP5075
750	500	320	1	UDP7550
750	750	320	1	UDP7575
750	1000	320	1	UDP75100
1000	500	320	1	UDP10050
1000	750	320	1	UDP10075
1000	1000	320	1	UDP100100
1250	750	320	1	UDP12575

Einfache Doppeltür

Schaltschrank Abmessung				
H	B	T	Anz. Türen	Artikelnr.
750	500 + 750	320	2	UDP75125
1000	500 + 500	320	2	UDP100102
1000	500 + 750	320	2	UDP100125
500 + 750	1000	320	2	UDP125100
500 + 750	1000	320	2	UDP125102

Sichttür

Schaltschrank Abmessung				
H	B	T	Anz. Türen	Artikelnr.
500	500	320	1	UDPT5050
500	750	320	1	UDPT5075
750	500	320	1	UDPT7550
750	750	320	1	UDPT7575
1000	500	320	1	UDPT10050
1000	750	320	1	UDPT10075
1250	750	320	1	UDPT12575

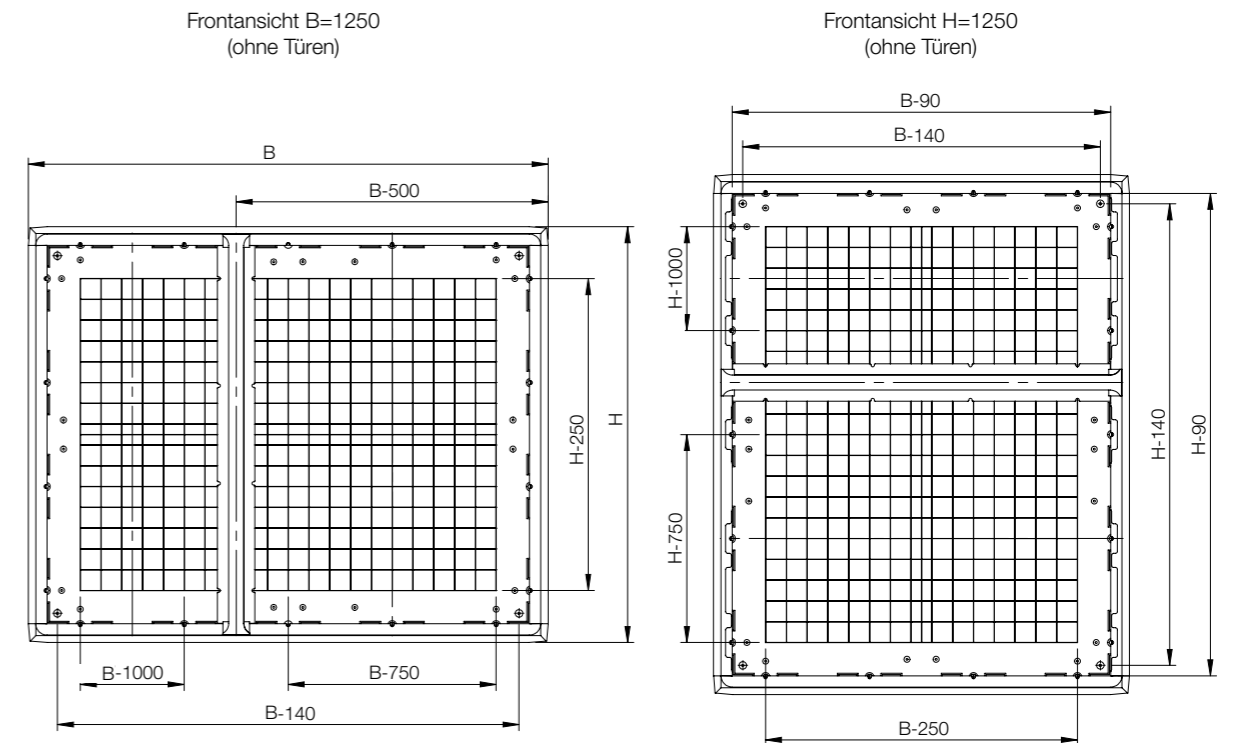
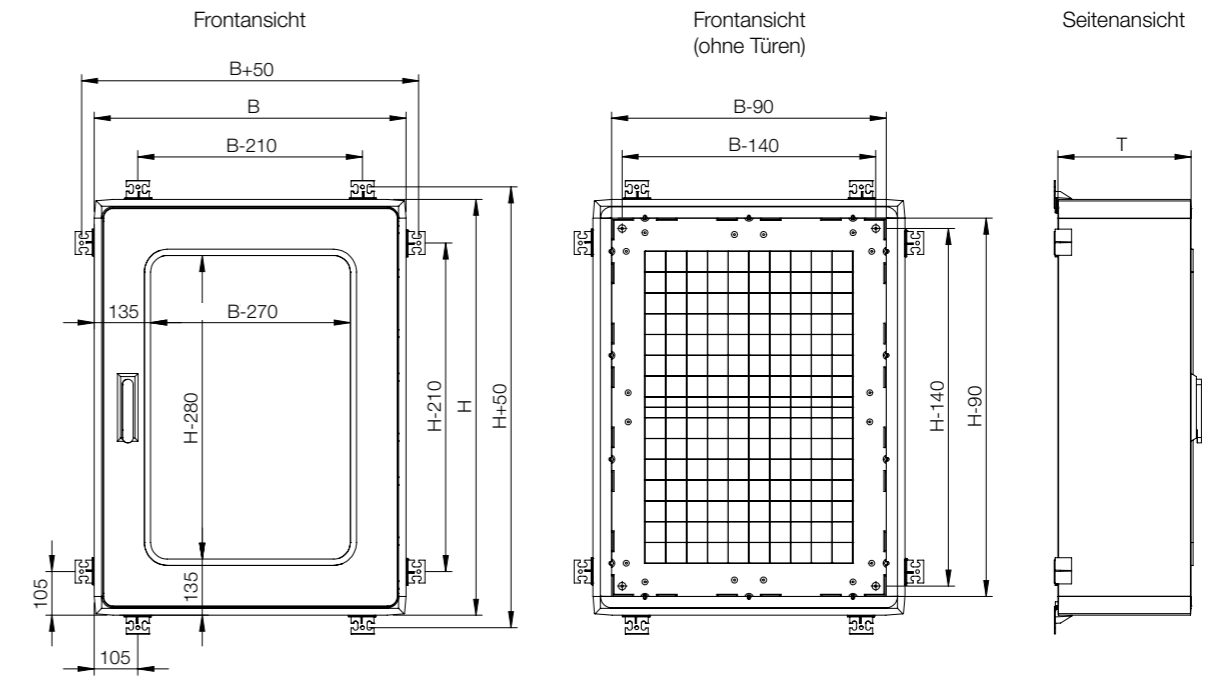

Schrank	Montage					
	H	B	T	Stahl-Montageplatte	Isolierte Montageplatte	Montageprofile
UDP5050	500	500	320	UMPZ5050	UMPP5050	UMF500
UDP5075	500	750	320	UMPZ5075	UMPP5075	UMF500
UDP7550	750	500	320	UMPZ5075	UMPP5075	UMF750
UDP7575	750	750	320	UMPZ7575	UMPP7575	UMF750
UDP75100	750	1000	320	UMPZ75100	UMPP75100	UMF750
UDP10050	1000	500	320	UMPZ100500	UMPP10050	UMF1000
UDP10075	1000	750	320	UMPZ75100	UMPP75100	UMF1000
UDP100100	1000	1000	320	UMPZ100100	UMPP100100	UMF1000
UDP12575	1250	750	320	UMPZ75125	UMPP75125	UMF1250
UDP75125	750	500 + 750	320	UMPZ75125	UMPP75125	UMF750
UDP100102	1000	500 + 500	320	UMPZ100100	UMPP100100	UMF1000
UDP100125	1000	500 + 750	320	UMPZ100125	UMPP100125	UMF1000
UDP125100	500 + 750	1000	320	UMPZ100125	UMPP100125	UMF1250
UDP125102	500 + 750	1000	320	UMPZ100125	UMPP100125	UMF1250
UDPT5050	500	500	320	UMPZ5050	UMPP5050	UMF500
UDPT5075	500	750	320	UMPZ5075	UMPP5075	UMF500
UDPT7550	750	500	320	UMPZ5075	UMPP5075	UMF750
UDPT7575	750	750	320	UMPZ7575	UMPP7575	UMF750
UDPT10050	1000	500	320	UMPZ100500	UMPP10050	UMF1000
UDPT10075	1000	750	320	UMPZ75100	UMPP75100	UMF1000
UDPT12575	1250	750	320	UMPZ75125	UMPP75125	UMF1250

Schrank	Befestigung						
	H	B	T	Mastbefestigung	Adapterrahmen für DIN-Basis	DIN-Basis	Sockel (Höhe 100 mm)
UDP5050	500	500	320	EPF0400/EPF0600	-	-	UPP5032
UDP5075	500	750	320	EPF0600	UAF7532	UMPS7532	UPP7532
UDP7550	750	500	320	EPF0400/EPF0600	-	-	UPP5032
UDP7575	750	750	320	EPF0600	UAF7532	UMPS7532	UPP7532
UDP75100	750	1000	320	-	UAF10032	UMPS10032	UPP10032
UDP10050	1000	500	320	EPF0400/EPF0600	-	-	UPP5032
UDP10075	1000	750	320	EPF0600	UAF7532	UMPS7532	UPP7532
UDP100100	1000	1000	320	-	UAF10032	UMPS10032	UPP10032
UDP12575	1250	750	320	EPF0600	UAF7532	UMPS7532	UPP7532
UDP75125	750	500 + 750	320	-	-	-	UPP12532
UDP100102	1000	500 + 500	320	-	UAF10032	UMPS10032	UPP10032
UDP100125	1000	500 + 750	320	-	-	-	UPP12532
UDP125100	500 + 750	1000	320	-	UAF10032	UMPS10032	UPP10032
UDP125102	500 + 750	1000	320	-	UAF10032	UMPS10032	UPP10032
UDPT5050	500	500	320	EPF0400/EPF0600	-	-	UPP5032
UDPT5075	500	750	320	EPF0600	UAF7532	UMPS7532	UPP7532
UDPT7550	750	500	320	EPF0400/EPF0600	-	-	UPP5032
UDPT7575	750	750	320	EPF0600	UAF7532	UMPS7532	UPP7532
UDPT10050	1000	500	320	EPF0400/EPF0600	-	-	UPP5032
UDPT10075	1000	750	320	EPF0600	UAF7532	UMPS7532	UPP7532
UDPT12575	1250	750	320	EPF0600	UAF7532	UMPS7532	UPP7532

Schrank	Türen							
	H	B	T	Innentür	Türarretierung	Regenschutz	Lüftung	Anreihung
								Tiefenvergrößerungssatz
UDP5050	500	500	320	UID5050	-	URH5032	UAV01	UDE5050
UDP5075	500	750	320	UID5075	UDS01/UDS02	URH7532	UAV01	UDE5075
UDP7550	750	500	320	UID7550	-	URH5032	UAV01	UDE7550
UDP7575	750	750	320	UID7575	UDS01/UDS02	URH7532	UAV01	UDE7575
UDP75100	750	1000	320	-	UDS01/UDS02	URH10032	UAV01	UDE75100
UDP10050	1000	500	320	UID10050	-	URH5032	UAV01	UDE10050
UDP10075	1000	750	320	UID10075	UDS01/UDS02	URH7532	UAV01	UDE10075
UDP100100	1000	1000	320	-	UDS01/UDS02	URH10032	UAV01	UDE100100
UDP12575	1250	750	320	-	UDS01/UDS02	URH7532	UAV01	UDE12575
UDP75125	750	500 + 750	320	-	UDS01/UDS02	URH12532	UAV01	UDE75125
UDP100102	1000	500 + 500	320	-	UDS01/UDS02	URH10032	UAV01	UDE100100
UDP100125	1000	500 + 750	320	-	UDS01/UDS02	URH12532	UAV01	UDE100125
UDP125100	500 + 750	1000	320	-	UDS01/UDS02	URH10032	UAV01	UDE125100
UDP125102	500 + 750	1000	320	-	UDS01/UDS02	URH10032	UAV01	UDE125100
UDPT5050	500	500	320	UID5050	-	URH5032	UAV01	UDE5050
UDPT5075	500	750	320	UID5075	UDS01/UDS02	URH7532	UAV01	UDE5075
UDPT7550	750	500	320	UID7550	-	URH5032	UAV01	UDE7550
UDPT7575	750	750	320	UID7575	UDS01/UDS02	URH7532	UAV01	UDE7575
UDPT10050	1000	500	320	UID10050	-	URH5032	UAV01	UDE10050
UDPT10075	1000	750	320	UID10075	UDS01/UDS02	URH7532	UAV01	UDE10075
UDPT12575	1250	750	320	-	UDS01/UDS02	URH7532	UAV01	UDE12575

# Wandgehäuse Polyester-Sortiment Zubehör

## Montageplatte, Stahlblech, UMPZ-M

**Beschreibung:** Stahlblech-Montageplatte für UDP/UDPT-Wandgehäuse.  
**Material:** 2 mm galvanisiertes Stahlblech.  
**Verpackungseinheit:** 1 Stück.

Für Schaltschrank		Montageplatten Abmessung		Artikelnr.
H oder B	B oder H	h oder b	b oder h	
500	500	390	390	UMPZ5050
500	750	640	390	UMPZ5075
750	750	640	640	UMPZ7575
750	1000	890	640	UMPZ75100
750	1250	1140	640	UMPZ75125
1000	500	390	890	UMPZ100500
1000	1000	890	890	UMPZ100100
1000	1250	1140	890	UMPZ100125



## Isolierte Montageplatte, UMPP

**Beschreibung:** Isolationsmontageplatte für UDP/UDPT-Wandgehäuse.  
**Material:** Isolierstoff, Hartpapier 5 mm.  
**Verpackungseinheit:** 1 Stück.

Für Schaltschrank		Montageplatten Abmessung		Artikelnr.
H oder B	B oder H	h oder b	b oder h	
500	500	390	390	UMPP5050
500	750	640	390	UMPP5075
750	750	640	640	UMPP7575
750	1000	890	640	UMPP75100
750	1250	1140	640	UMPP75125
1000	500	390	890	UMPP10050
1000	1000	890	890	UMPP100100
1000	1250	1140	890	UMPP100125



## Satz zur Tiefenanpassung, UPD

**Beschreibung:** Erlaubt die Tiefenverstellung der Montageplatte in Schritten von 12,5 mm.  
**Material:** Galvanisiertes Stahlblech.  
**Lieferumfang:** 4 Winkel, 4 Tiefenprofile und Montagematerial.

Artikelnr.
UPD01



# Wandgehäuse Polyester-Sortiment Zubehör

## Verstellbare, senkrechte Montageprofile, UMF-A

**Beschreibung:** Senkrechte C-Profile, beliebig tiefenverstellbar.  
**Lieferumfang:** 4 Stützwinkel, 4 Tiefenprofile, 2 senkrechte C-Profile und Montagematerial.

Für Schaltschrank		
H	Länge der Profile	Artikelnr.
500	468	UMF500
750	718	UMF750
1000	968	UMF1000
1250	1218	UMF1250



## Wandbefestigungslaschen für Gehäuse mit Regendach, UWB

**Beschreibung:** Wandbefestigungslaschen für UDP Gehäuse mit Regendach, nur für waagrechte Aufhängung. Einfache Anbringung, ohne Schrauben, selbst bei voll bestücktem und geschlossenem Gehäuse.  
**Material:** Edelstahl AISI 304.  
**Lieferumfang:** 4 Laschen und 4 Plastik-Clips.

Artikelnr.
UWB02



## Gehäuse Mast-Befestigung, EPF-M

**Beschreibung:** Zubehör zur Mastbefestigung für Gehäuse. Maximalen Belastung von 90 kg.  
**Material:** Galvanisiertes Stahlblech.  
**Min Mast Durchmesser:** 80 mm.  
**Maximum pole Durchmesser:** 250 mm.  
**Verpackungseinheit:** 2 Profile mit Montagematerial

Für Schaltschrank (B)		
UCP	UDP	Artikelnr.
415	500 in horizontaler Position	EPF0400
635	500 in horizontaler Position, 750 in vertikaler Position	EPF0600



## Sockel / Bodenmontagerahmen, UPP

**Beschreibung:** Gehäuse und Sockel werden zusammen am Boden verankert. Befestigungspunkte sind an der Innenseite des Bodenpaneels vorhanden.  
**Material:** Glasfaserverstärktes Polyester.  
**Oberfläche:** RAL 7035.  
**Lieferumfang:** Sockel, Metallstreben M12, U-Profile, Gegenprofile und Montagematerial.

Für Schaltschrank			
B	T	Sockel h	Artikelnr.
500	320	65	UPP5032
750	320	65	UPP7532
1000	320	65	UPP10032
1250	320	65	UPP12532



## Adapterrahmen für DIN-Unterteil, UAF

**Beschreibung:** Gehäuse und Adapterrahmen werden am DIN-Unterteil befestigt.  
**Material:** Glasfaserverstärktes Polyester  
**Oberfläche:** RAL 7035.  
**Lieferumfang:** 1 Stück mit Montagematerial.

Für Schaltschrank		
B	T	Artikelnr.
750	320	UAF7532
1000	320	UAF10032

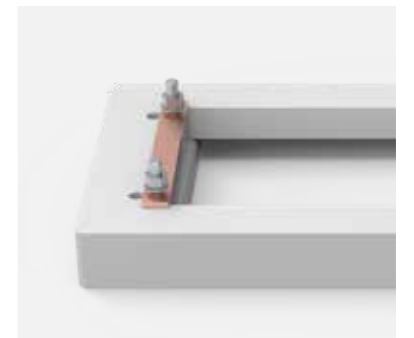

## Polyester DIN-Unterteil, UMPS

**Beschreibung:** DIN-Unterteil für Fußweg-Sockel.  
**Material:** Glasfaserverstärktes Polyester.  
**Oberfläche:** RAL 7035.  
**Lieferumfang:** 1 Stück mit Montagematerial.

Für Schaltschrank			
H	B	T	Artikelnr.
900	780	310	UMPS7532
900	1110	310	UMPS10032



# Wandgehäuse Polyester-Sortiment Zubehör

## Innentür, UID

**Beschreibung:** Für Automations- und Überwachungsanwendungen. Scharniere mit Rechts- oder Linksanschlag können montiert werden. 3 mm DINDoppelbart-Schließung. Abstand zwischen UID und Gehäusetür: 48 mm.

**Material:** Glasfaserverstärktes Polyester.

**Oberfläche:** RAL 7035.

**Schutzart:** IP 20.

**Lieferumfang:** 1 Stück mit Montagematerial.



Für Schaltschrank		
H	B	Artikelnr.
500	500	UID5050
500	750	UID5075
750	500	UID7550
750	750	UID7575
1000	500	UID10050
1000	750	UID10075

## Handgriffe, UDH

**Beschreibung:** Schwenkhebel an Stelle des Standardgriffs.

**Lieferumfang:** 1 Stück mit Montagezubehör.



Beschreibung	Artikelnr.
Für zwei Profilhalbzylinder-Schlösser	UDH02
Für Vorhängeschloss (max. Durchm. 10 mm)	UDH03

## Profil-Halbzylinder Schlösser, LSSU

**Beschreibung:** Profilhalbzylinderschloss für Schwenkhebelgriff UDH.

**Lieferumfang:** 1 Stück.



Beschreibung	Artikelnr.
Schlosseinsatz Ronis 21323C	LSSU521
Schlosseinsatz Ronis 2132E	LSSU5212132E
Schlosseinsatz Ronis 3121E	LSSU5213121E
Platz 7 mm	LSSU523
Platz 8 mm	LSSU524
Dreikant 7 mm	LSSU526
Dreikant 8 mm	LSSU527
Schlosseinsatz DIN 3 mm	LSSU528
Schlosseinsatz DIN 5 mm	LSSU529
Schlosseinsatz Daimler Benz	LSSU530

Auf Anfrage sind andere Schlüsselnummern erhältlich.

## Tür- / Deckelarretierung, UDS

**Beschreibung:** Hält Tür oder Deckel in geöffneter Position. Wird direkt an die Tür und den Korpus montiert. Eine zusätzliche Bearbeitung ist nicht nötig.

**Material:** Stahl.

**Lieferumfang:** 1 Stück mit Montagematerial.



Beschreibung	Artikelnr.
Linksschließend	UDS01
Rechtsschließend	UDS02

Gültig für Gehäuse ab einer Breite von 750 mm.

## Kombinationsatz, UCK

**Beschreibung:** Montagesatz zur senkrechten und/oder waagrechten Kombination. Bearbeitung des Schrankes ist nötig.

**Lieferumfang:** Neopren-Dichtung, Verbindungsschrauben, Schutzprofile, Montagmaterial.

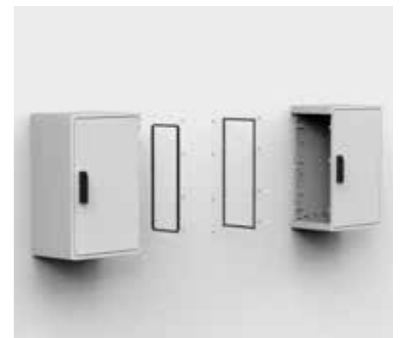

Für Schaltschrank		Öffnung		
H oder B	T	h or w	d	Artikelnr.
500	320	330	200	UCK500
750	320	580	200	UCK750
1000	320	830	200	UCK1000
1250	320	1080	200	UCK1250

## Eckprofile, UCP

**Beschreibung:** Schließt die Lücken zwischen zwei miteinander verbundenen Gehäusen. Länge: 308 mm.

**Oberfläche:** RAL 7035.

**Lieferumfang:** 1 Stück.



Artikelnr.
UCP01

# Wandgehäuse Polyester-Sortiment Zubehör

## Satz zur Vergrößerung der Tiefe, UDE

- Beschreibung:** Vergrößert die Standardtiefe (320 mm) auf 640 mm. Bei Nutzung dieses Zubehörs kann kein Regendach verwendet werden.
- Oberfläche:** RAL 7035
- Lieferumfang:** 2 Seitenblenden, je eine Blende oben und unten, 2 offene Rückblenden, Montagematerial.



Für Schaltschrank		
H	B	Artikelnr.
500	500	UDE5050
500	750	UDE5075
750	500	UDE7550
750	750	UDE7575
750	1000	UDE75100
750	1250	UDE75125
1000	500	UDE10050
1000	750	UDE10075
1250	750	UDE12575
1000	1000	UDE100100
1000	1250	UDE100125
1250	1000	UDE125100

## Regendach, URH

- Beschreibung:** Zusätzlicher Schutz im Außenbereich. Auch bei Ventilationsöffnungen auf der Oberseite des Gehäuses gewährleistet das Regendach noch IP 44 Schutz.
- Material:** Glasfaserverstärktes Polyester.
- Oberfläche:** RAL 7035.
- Lieferumfang:** 1 Stück und Montagezubehör.
- Montagemöglichkeiten:** Für das Regendach sind die Wandbefestigungslaschen UWB02 erforderlich. Zur Befestigung sind auf der Oberseite 4 Befestigungspunkte markiert. Das Regendach kann nicht bei angereichten Schränken verwendet werden. Einige Kombinationen sind auf Anfrage erhältlich. Zusätzliche Schrankbearbeitung ist nötig.



Für Schaltschrank	
B	Artikelnr.
500	URH5032
750	URH7532
1000	URH10032
1250	URH12532

## Belüftungstutzen, UAV

- Beschreibung:** Zwei Belüftungstutzen pro Wandgehäuse garantieren eine ausreichende Luftzirkulation, um Kondensation zu vermeiden. Es empfiehlt sich je einen Stutzen im oberen und unteren Schrankbereich anzubringen. Schutzart IP 44.
- Material:** Polyamid.
- Lieferumfang:** 2 Stück mit Montagezubehör.



Artikelnr.
UAV01



# Wandgehäuse

## Hygenic Design | Edelstahl

### Eintürig | HDW

IP 66/69/69K | TYPE 4X, 12, 13 | IK08



#### Material:

Wandgehäuse: 1.5 mm Tür: 2 mm. AISI 304L vorgeschliffener Edelstahl.  
Montageplatte aus 2 mm galvanisiertem Stahl.

#### Korpus:

Monoblock-Wandgehäuse, gekantet und nahtgeschweißt. Das Wandgehäuse verfügt über ein Schrägdach mit einem Winkel von 30° nach vorne abfallend. Durch einen Überstand von 30 mm wird Wasser von der Tür ferngehalten. Gekantet und nahtgeschweißt.

#### Tür:

Mit einem Neigungswinkel von 8° an allen Seiten gekantet. Flächig montiert mit 120-Grad-Öffnung. Innenliegende verzinkte Stahlwechselscharniere. Kann mit Links- oder Rechtsanschlag montiert werden (zusätzliche Bearbeitung nicht erforderlich).

#### Innenliegende Scharniere:

Das Türscharnier wurde so entwickelt, dass es bei geschlossener Tür im Gehäuse verborgen ist. Das vermeidet Schmutzablagerungen im Gegensatz zu einem außen angebrachten Scharnier, außerdem vereinfacht das die Reinigung des Gehäuses.

#### Dichtung:

Mit einer durchgehend extrudierten abnehmbaren blauen Silikondichtung mit profilierten Ecken. Das Silikon entspricht der Norm FDA 21 CFR 177.2600.

#### Schließung:

HD-Schloss aus Edelstahl AISI 316 mit blauer Silikondichtung. Schloss entspricht DIN EN 1672-2:2009.

#### Montageplatte:

Befestigt an M8-Bolzen, die auf die Schrankrückseite geschweißt sind. Bei Wandgehäuse mit einer Höhe oder Breite von 800 mm oder mehr hat die Montageplatte eine Umkantung an allen vier Seiten für zusätzliche Stabilität. Die Montageplatte ist in 10 mm Abständen zur einfachen horizontalen Positionierung von Zubehör.

#### Kabeleinführung:

Standardmäßig keine Flanschöffnungen.

#### Schutzart:

Entspricht IP 66/69/69K | TYPE 4X, 12, 13 | IK08.

#### Oberfläche:

400er vorgeschliffener Edelstahl < 0,8 µm.

#### Lieferumfang:

Gehäuse mit Tür, Montageplatte, Schlüssel und Montagezubehör.

#### Zusätzliche Informationen:

Weitere Informationen zu Zubehör außerhalb des Gehäuses finden Sie unter HD Zubehör.



IP 66/69/69K | TYPE 4X, 12, 13 | IK08

H	H1	B	T	h	b	Artikelnr.
350	442	220	155	350	160	HDW0442215
430	552	390	210	430	330	HDW0553921
430	552	810	210	430	750	HDW0558121
430	605	610	300	430	550	HDW0606130
550	672	510	210	550	450	HDW0675121
650	772	390	210	650	330	HDW0773921
650	772	610	210	650	550	HDW0776121
650	825	810	300	650	750	HDW0828130
1050	1225	810	300	1050	750	HDW1228130
1250	1425	810	300	1250	750	HDW1428130

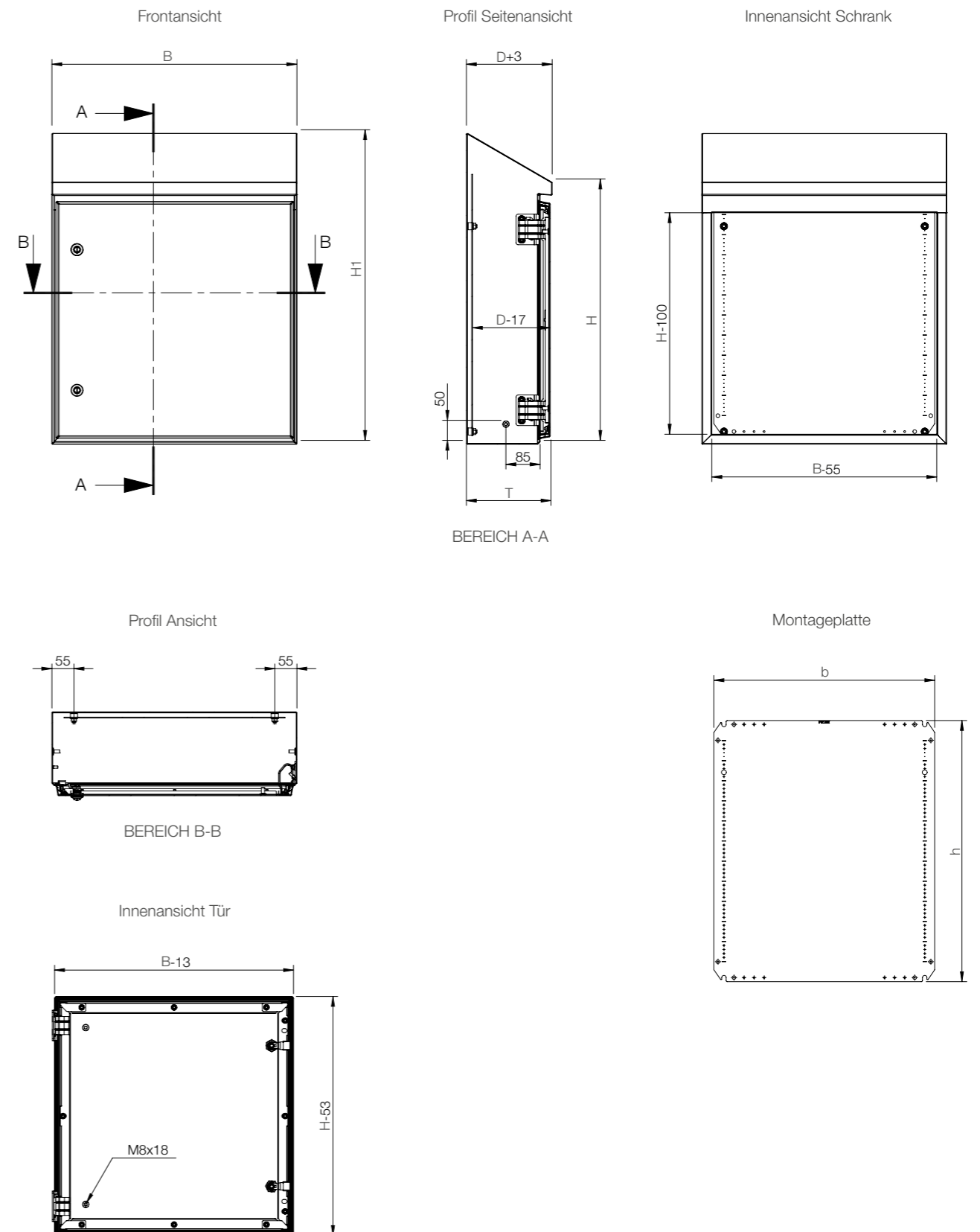

# Wandgehäuse Hygienic Design Zubehör

## Tiefenprofil innen für HDW, DIPH

**Beschreibung:** Das DIPH-Profilssystem ist ein 40 mm breites und 25 mm hohes Profil, das an den Seiten und am Sockel von Schränken der HDW-Serie montiert werden kann. Es verfügt über zwei Reihen mit Lochbildern und kann in Kombination mit den CLPK- und CLPF-Profilen verwendet werden. Keine zusätzliche Bearbeitung erforderlich.

**Material:** Verzinktes Stahlblech.

**Verpackungseinheit:** 4 Profile mit Montagezubehör.

Für Schaltschrank		
T	Max. Belastung	Artikelnr.
210	150 N	DIPH210
300	150 N	DIPH300



## Türschalter für HDW, HDSW

**Beschreibung:** Türschalter zur Aktivierung von elektrischen Geräten (Beleuchtung, Signalisierung, Alarmer usw.), die für Wandgehäuse der HDW-Serie entwickelt wurden. Keine zusätzliche Bearbeitung erforderlich.

**Schalterleistung:** 3 A/240 V.

**Zertifikate:** CE, cCCSAus, CCC.

**Verpackungseinheit:** 1 Stück mit Montageanleitung.

**Zusätzliche Informationen:** Mindestschranktiefe 210 mm.

Artikelnr.
HDSW01



## Wandbefestigungslaschen HD, AWHD

**Beschreibung:** Wandbefestigungslaschen für hygienische Wandbefestigung. Schaffen einen Abstand zwischen dem Wandgehäuse und der Wand, um die Reinigung zu erleichtern. Die Dichtungsringe für die Garantie der IP-Schutzklasse sind im Lieferumfang enthalten. Aus Edelstahl, Bearbeitung ist erforderlich. Design gemäß EHEDG-Standards.

**Material:** Edelstahl AISI 304. Dichtung aus FDA-zugelassenem Silikon.

**Verpackungseinheit:** 1 Halterung mit Montagezubehör.

T	Artikelnr.
50	AWHD050
300	AWHD300



## HD-Kabelverschraubung, CGHD

**Beschreibung:** Kabelbefestigungen mit Hygienic Design. Bekannt für exzellente Zugentlastung trotz höherer Schutzklasse. Bearbeitung notwendig. Design gemäß EHEDG-Standards.

**Material:** Edelstahl AISI 303. Dichtung aus Silikon mit FDA-Zulassung.

**Schutzart:** IP 69.

**Verpackungseinheit:** 5 Stück, inklusive Kontermutter.

Gewinde	Sammelschienen Breite	Artikelnr.
M12 x 1.5	3 - 6.5	CGHD12
M16 x 1.5	5 - 10	CGHD16
M20 x 1.5	6 - 12	CGHD20
M25 x 1.5	12 - 17	CGHD25



## HD-Nivellierungsfüße, LFHD

**Beschreibung:** Verstellbare Füße für unebene Flächen. Zeitersparnis bei der Reinigung durch vollständig bedeckte und abgedichtete Gewingänge. Wird direkt am Wandgehäuserahmen befestigt. Bearbeitung notwendig. Design gemäß EHEDG-Standards.

**Material:** Edelstahl AISI 304. Dichtung aus FDA-zugelassenem Silikon.

**Verpackungseinheit:** 4 Stück mit Montagezubehör.

Gesamthöhe	Max. Höhe	Min. Höhe	Artikelnr.
178 mm	140 mm	104 mm	LFHD04



# Wandgehäuse EMV-Sortiment | Galvanisiertes Stahlblech Eintürig | MASE

IP 54 | TYPE 12 | IK 10



#### Material:

Korpus: 1.2 mm Stahlblech verzinkt / 1.5 mm bei MASE0606021R5 und größer. Tür: 1.2 mm Stahlblech verzinkt / 1.5 mm bei MASE0606021R5 und größer / 2 mm ab MASE1006030R5. Montageplatte: 2 mm Stahlblech, verzinkt.

#### Korpus:

Gekantet und nahtverschweißt. Um Luftzirkulation hinter dem Wandgehäuse bei Wandaufhängung zu gewährleisten, sind vier Ausprägungen von 20,4 mm Durchmesser und 2 mm Tiefe in die Rückwand eingebracht, in diesen 8,5 mm Löcher zur Wandbefestigung.

#### Tür:

Aufliegend, mit 130°-Öffnungswinkel, verdeckte und demontierbare Wechselscharniere für Rechts- oder Linksanschlag. Ab Größe MASE0604015R5 und größer ist die Tür mit zwei abnehmbaren Tür-Montageprofilen versehen. Die Dichtigkeit ist durch eine durchgehend eingeschäumte EMV-Dichtung gewährleistet.

#### Schließung:

Chromatisiertes Schloss mit Doppelgriff zum einfachen Öffnen der Tür, 3 mm DIN Doppelbart Schloss mit 90° Schließwinkel, ab 1000 mm Wandgehäuse Höhe und mehr 3-Punkt-Schließgestänge.

#### Montageplatte:

Die Montageplatte besitzt im 10 mm Abstand Markierungen zur einfacheren Positionierung der Ausrüstung auf der Montageplatte. Oben und unten sind Löcher zur Kabelbefestigung vorhanden. Die Montageplatte wird auf aufgeschweißte M8 Bolzen auf die Gehäuserückseite montiert. Ab 800 mm sind alle Seiten durch Abkantungen versteift. Mit Zubehör AMG ist die Montageplatte durchgehend tiefenverstellbar.

#### Flanschöffnung:

Keine Flanschöffnung für maximalen EMV-Schutz.

#### Erdung:

Die Tür wird durch einen eigenen Erdungsbolzen geerdet.

#### Oberfläche:

Pulver-Strukturlackierung, RAL 7035, nur auf Außenseite.

#### Schutzart:

Entspricht IP 54 | TYPE 12 | IK 10.

#### Lieferumfang:

Verzinkter Wandgehäusekorpus und Tür, nur außen lackiert. Tür mit EMI-leitender Dichtung. Zwei Türmontagerahmen ab Wandgehäusegröße MASE0505021R5. Erdungsmöglichkeit gegeben.



IP 54 | TYPE 12 | IK 10

Schaltschrank Abmessung			Montageplatten Abmessung		Nutzbare Tiefe		
H	B	T	h	b	t	Anz. Schlösser	Artikelnr.
400	400	210	370	350	192	1	MASE0404021R5
400	600	210	370	550	192	1	MASE0406021R5
600	600	210	570	550	192	2	MASE0606021R5
1000	800	300	970	750	282	1*	MASE1008030R5

Produktreihe MAS  
 Alle MAS-Standard-Größen in EMV-Version sind auf Anfrage lieferbar.  
 MASE: Von 200/200/155mm bis zu 1200/800/400mm  
 z. Bsp. MASE0606021R5, eintüriges EMV-Gehäuse 600x600x210mm  
 Weitere Informationen finden Sie in der Übersicht der MAS-Serie.

Übersicht Abmessungen | MASE

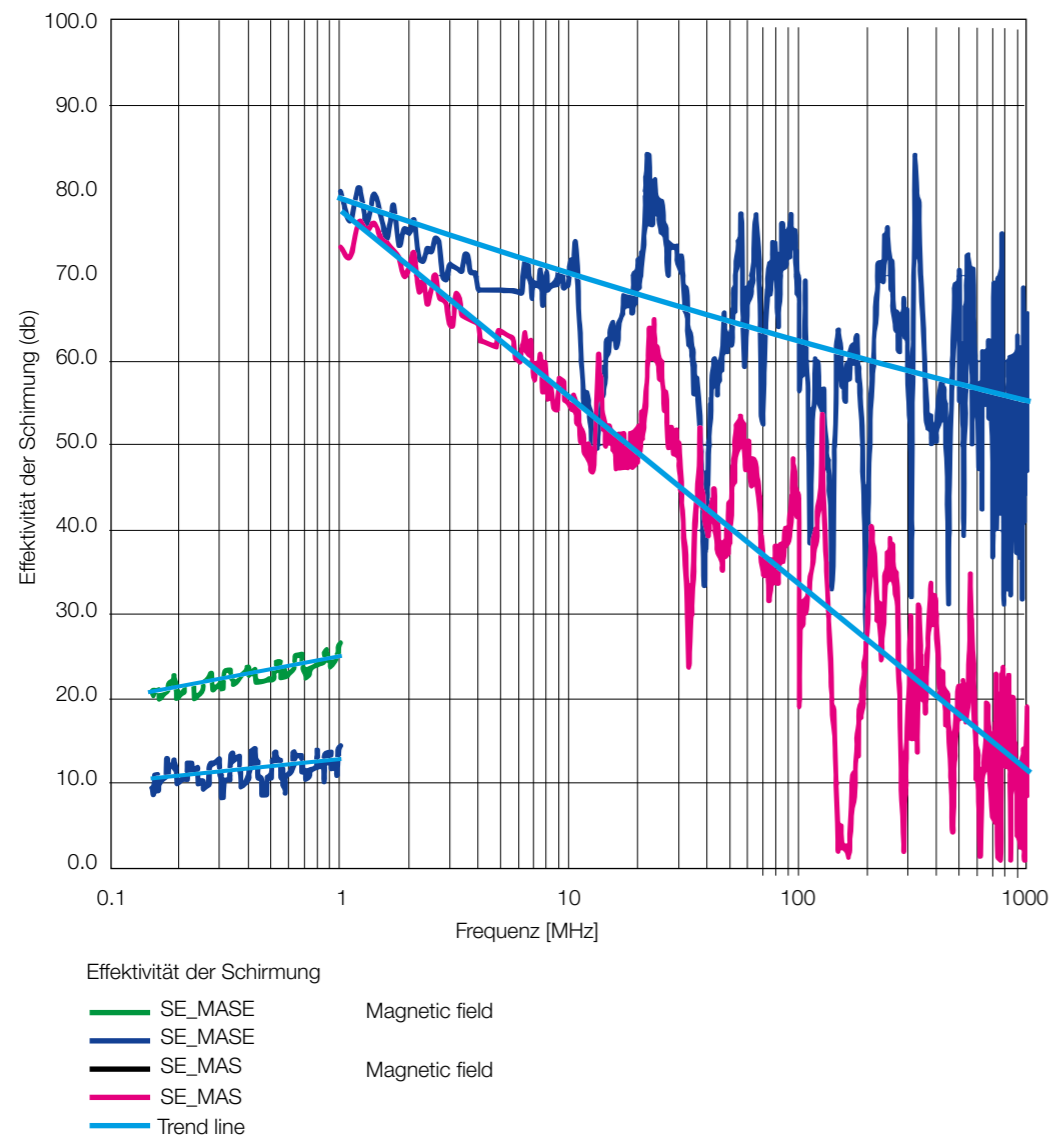

Wandgehäuse  
 EMV-Sortiment  
 Zubehör

Filterlüfter, EMV-/EMC-Version, EFE

**Beschreibung:** EMV-fähiger Filterlüfter. Die spezielle EMV-Abschirmung in Verbindung mit Edelstahl-Kontakt-Streifen gewährleistet einen guten Kontakt zur Schrankoberfläche und lange Lebensdauer.

**Zertifikate:** CE, GOST, UR, cUL.

**Material:** Plastik, UL94-V0. EMV-Abschirmung: Edelstahl. Kontaktbänder: Edelstahl.

**Verpackungseinheit:** 1 Belüfter mit Filter.



230 V AC, 50/60 Hz

Ungehinderter Luftstrom (m³/h)	EFE+EFAE Luftfördermenge (m³/h)	Filtermatte (EN779)	Filterleistung (%)	Nutzungsdauer L10 (40°C)(h)	Lagertyp	Artikelnr.
61/70	44/52	G4	>90	37.500	Gleitlager	EFE200R5
110/125	82/93	G4	>90	37.500	Gleitlager	EFE220R5
156/171	116/127	G4	>90	40.000	Kugellager	EFE250R5
256/292	231/265	G4	>90	40.000	Kugellager	EFE300R5
480/480	370/370	G3	80-90	40.000	Kugellager	EFE500R5
640/653	445/445	G3	80-90	40.000	Kugellager	EFE600R5
845/875	560/625	G3	80-90	40.000	Kugellager	EFE700R5

230 V AC, 50/60 Hz

Lärmpegel (dB)	IP	Ausschnitt (mm)	Gewicht (kg)	Anschluss	Strom (A)	Leistung (W)	Sicherung (A)	Artikelnr.
44	54	126,5 x 126,5	0.80	Klemmenleiste	0.12/0.18	19/18	6	EFE200R5
40	54	178 x 178	1.05	Klemmenleiste	0.12/0.18	19/18	6	EFE220R5
40	54	224 x 224	1.45	Federtyp	0.12/0.10	18/17	6	EFE250R5
42	54	224 x 224	1.90	Federtyp	0.32/0.26	45/39	6	EFE300R5
54	54	292 x 292	3.85	Federtyp	0.35/0.45	80/100	6	EFE500R5
63	54	292 x 292	4.05	Federtyp	0.53/0.72	120/160	6	EFE600R5
66	54	292 x 292	4.50	Federtyp	0.62/0.86	140/197	6	EFE700R5

IP 55 auf Anfrage.

Austrittsfilter, EMV- Version, EFAE

**Beschreibung:** Passend für spezielle EMV- Wandgehäuse. Die Schnittfläche / -kante muss für den Kontakt blank sein!

**Material:** Plastik, selbst-verlöschend, UL94-V0.

**Zertifikate:** CE, GOST, UR, cUL.

**Schutzart:** Standard IP 54.

**Verpackungseinheit:** 1 Filter mit Wandgehäuse.



Filtermatte (EN779)	Filterleistung (%)	Abmessung Ausschnitt	Tiefe	Artikelnr.
G4	>90	126.5 x 126.5	26	EFAE200R5
G4	>90	178 x 178	34	EFAE220R5
G4	>90	224 x 224	38	EFAE250-300R5
G3	>90	292 x 292	39	EFAE500-700R5

IP 55-Versionen auf Anfrage.

# Wandgehäuse

## Sortiment für Gefahrenbereiche

### ZONEX, Edelstahl, Wandgehäuse, EXE-WM

- Material:** Hergestellt aus Edelstahl vom Typ 316L. Hauptteil: 1,5 mm/2,0 mm bei Gehäusen mit einer Höhe ab 600 mm. Tür: 1,5 mm/2,0 mm bei Gehäusen mit einer Höhe ab 600 mm. Flanschplatte: 2,5 mm. Montageplatte: verzinkter Stahl 2,0 mm.
- Korpus:** M10-Verbindungsvorbereitung innen/außen aus Messing. An der Rückseite angeschweißte Wandhalterungen mit einer Stärke von 2,5 mm. M5-Gewinde für Flanschplattenschrauben ermöglichen eine schnelle und einfache Installation.
- Tür:** Durchgehende Polyurethandichtung, Betriebsbereich -40 bis 70 °C. Türöffnung 210°. Die Tür lässt sich leicht durch Ziehen der Scharnierbolzen in Clip-Ausführung entfernen. M6-Erdungsbolzen innen. Optionale Silikondichtung mit einem Betriebsbereich von -55 bis 180 °C.
- Schließung:** Bajonettverschluss aus Edelstahl Typ 316L mit 3-mm-Doppelbit-Einsatz.
- Montageplatte:** Befestigt an M8-Bolzen, die auf die Gehäuserückseite geschweißt sind. Bohrungen zur Erleichterung der Kabelbefestigung befinden sich auf der Ober- und Unterseite.
- Kabeleinführung:** Gefertigte und geformte M5-Gewinde für Flanschplattenschrauben ermöglichen eine schnelle und einfache Installation. Flach abgedichtet.
- Schutzart:** IP 66 | TYP 4, 4X2, 12
- Oberfläche:** Oberfläche gebürstet, Korn 320.
- Zertifikate:** ATEX -Richtlinie 94/9/EG  
Sira 09ATEX3224U  
Ex eb IIC Gb  
Ex tb IIIC Db IP 66  
EN60079-0:2009  
EN60079-7:2007  
EN61241-0:2006  
EN61241-1:2004
- IECEX  
IECEX SIR 09.0099U  
Ex eb IIC Gb  
Ex tb IIIC Db IP 66  
IEC 60079-0:2007-2010  
IEC 60079-7:2006-2007  
IEC 61241-0:2004  
IEC 61241-1:2004
- Lieferumfang:** Schrank mit Tür, Montageplatte, Flanschplatte und Montagezubehör.
- Bemerkung:** nVent HOFFMAN ATEX Ex e-Gehäuse sind nicht für den Einsatz in explosionsgeschützten oder feuerfesten Anwendungen vorgesehen.



H	B	T	Flanschplattenbreite	Flanschplattentiefe	Höhe der Montageplatte	Breite der Montageplatte	Artikelnr.
300	300	150	236,5	73,5	255	255	EXE303015SS61E
300	300	210	236,5	133,5	255	255	EXE303021SS61E
400	300	150	236,5	73,5	355	255	EXE403015SS61E
400	300	210	236,5	133,5	355	255	EXE403021SS61E
400	400	150	336,5	73,5	355	355	EXE404015SS61E
400	400	210	336,5	133,5	355	355	EXE404021SS61E
500	400	150	336,5	73,5	455	355	EXE504015SS61E
500	400	210	336,5	133,5	455	355	EXE504021SS61E
500	500	210	436,5	133,5	455	455	EXE505021SS61E
600	500	210	436,5	133,5	555	455	EXE605021SS61E
600	600	210	536,5	133,5	555	555	EXE606021SS61E
600	600	300	536,5	223,5	555	555	EXE606030SS61E
750	500	210	436,5	133,5	705	455	EXE755021SS61E
750	600	210	536,5	133,5	705	555	EXE756021SS61E
750	750	300	686,5	223,5	705	705	EXE757530SS61E
900	600	210	536,5	133,5	855	555	EXE906021SS61E

Hinweis: Gehäuse mit horizontalen Montagehalterungen können durch Ersetzen von SS61E durch SS61HE in der Artikelnummer bestellt werden.

# Wandgehäuse

## Sortiment für Gefahrenbereiche

### Zubehör

### Fenstersätze für Gefahrenbereiche, EXWK

- Beschreibung:** Fenstersätze sind ideal für die Sichtbarkeit von internen Gehäusekomponenten. Sichere Abdichtung mit Silikondichtung zum Schutz gegen das Eindringen von Wasser und Staub bei extremen Temperaturen.
- Material:** Rahmen: Edelstahl Typ 316. Dichtung: Silikon. Fenster: Gehärtetes Sicherheitsglas, 6 mm.
- Betriebstemperatur:** -55 bis 180 °C (-67 bis 356 °F).
- Schutzart:** IP 66 | TYP 4, 4X, 12, 3R
- Zertifikate:** ATEX-Richtlinie 94/9/EG; Sira 13ATEX3315U; Ex e IIC Gb; Ex tb IIIC Db IP 66; IECEX; IECEX SIR 13.0123U; Ex e IIC Gb; Ex tb IIIC Db IP 66; UL 508A Component Recognized; Typ 4, 4X, 12, 3R; Aktenzeichen E61997.
- Verpackungseinheit:** 1 Stück mit Montagezubehör.

H	B	D	Höhe des Sichtbereichs	Breite des Sichtbereichs	Ausschnitt-höhe	Ausschnitt-breite	Artikelnr.
191	140	36	127	76	170	119	EXWK53SS6
292	203	36	229	140	272	183	EXWK95SS6
241	343	36	178	279	211	392	EXWK711SS6
394	267	36	330	203	373	246	EXWK138SS6
241	445	36	178	381	211	424	EXWK715SS6
495	343	36	432	279	475	322	EXWK1711SS6
241	572	36	178	508	221	551	EXWK720SS6
648	445	36	584	381	627	424	EXWK2315SS6
241	673	36	178	610	653	221	EXWK724SS6
241	800	36	178	737	221	780	EXWK729SS6
800	546	36	737	483	780	526	EXWK2919SS6

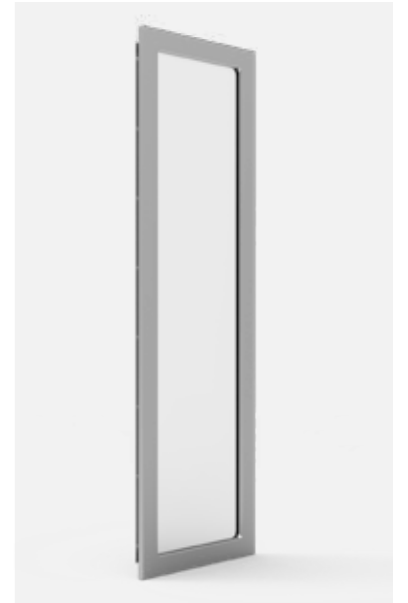

### LED-Leuchten für Gefahrenbereiche, LEDHL

- Beschreibung:** Standard-LED-Leuchte: Kaltweiße Beleuchtung mit Farbtemperaturbereich von 6.500 K. Die vielseitige Montage ermöglicht eine horizontale oder vertikale Positionierung der Leuchte mit einer Drehung von 160°. Beleuchtungswinkel 100°. Minimaler Stromverbrauch und hervorragende Beleuchtung mit 24 V DC Leistungsaufnahme. LED-Leuchte für Innen-/Außenbereich: Kaltweiße Beleuchtung mit Farbtemperaturbereich von 6.500 K. Robuste Bauweise für geeignete Außenanwendungen. 360°-Drehung ermöglicht flexible und vielseitige Montage. Beleuchtungswinkel 100°. Minimaler Stromverbrauch und hervorragende Beleuchtung mit 12-24 V DC Leistungsaufnahme.
- Betriebstemperatur:** -40 bis 85 °C (-40 bis 185 °F).
- Schutzart:** IP 54 | IP 66 für Innen-/Außenbeleuchtung | Beibehalten der Schutzart 4, 4X für Gehäuse bei ordnungsgemäßer Installation.
- Zertifikate:** ETL-gelistet; Klasse I Division 2, Gruppen A, B, C, D, T3; konform mit CSA.22.2 Normen Nr. 137, 213, 250; entspricht den Normen UL 844 und 1598; konform mit ISA-12.12-01
- Verpackungseinheit:** 1 Stück mit Montagesatz und 6-Fuß-Kabel mit Anschlusslitzen.



B	Gewicht (kg)	VDC	Ampere	Lumen	Artikelnr.
344	0.3	24	0.33	558	LEDHL24V12
636	0.6	24	0.66	1116	LEDHL24V24
916	0.9	24	0.99	1674	LEDHL24V36
1220	1.2	24	1.32	2256	LEDHL24V48
88	1	12/24	0.66/0.35	459	LEDHL24VCAN

# Wandgehäuse

## Sortiment für Gefahrenbereiche

### Zubehör

## Türschalter für Gefahrenbereiche, LEDHLSW

- Beschreibung:** Türschalter zur Aktivierung von elektrischen Geräten (Beleuchtung, Signalisierung, Alarmer usw.), die für Wandgehäuse in Gefahrenbereichen entwickelt wurden. Das im Lieferumfang enthaltene 5-Fuß-Anschlusskabel ermöglicht eine einfache Verdrahtung an der Gehäuserückseite. Bearbeitung ist erforderlich.
- Schalterleistung:** 30 V DC/5 A.
- Betriebstemperatur:** -40 bis 90 °C (-40 bis 194 °F).
- Schutzart:** Mit dem im Lieferumfang enthaltenen Hardwaresatz kann der Türschalter einfach montiert und die Gehäuseschutzart bis UL Typ 4X beibehalten werden.
- Zertifikate:** Explosionsschutz für Klasse 1, Division 2, Gruppen A, B, C und D. FM- anerkannt gemäß Standardklasse 3600, 3615-1989.
- Verpackungseinheit:** 1 Stück mit Montagezubehör und 1,5-m-Anschlusskabel.



Artikelnr.
LEDHLSWITCH

## Belüfterablass für Gefahrenbereiche Ex e, EXEBD

- Beschreibung:** Kombination aus Elementen zur Entwässerung und Belüftung zur Verwendung in explosionsgefährdeten Bereichen. Schutzart: Erhöhte Sicherheit (Ex e). Gewindelänge: 10 mm. Zur Montage in einer Durchgangsbohrung 0,3 mm bis 0,5 mm größer als der größere Durchmesser der verwendeten Gewindegröße oder in einer Gewindebohrung. Am niedrigsten Punkt eines Gehäuses positionieren, um eine optimale Entleerung zu gewährleisten.
- Material:** Edelstahl Typ 316 mit Kronenmutter und Nitril-O-Ring.
- Betriebstemperatur:** -50 bis 85 °C (-58 bis 185 °F).
- Schutzart:** IP 66 | Beibehalten der Schutzart 4, 4X für Gehäuse bei ordnungsgemäßer Installation.
- Zertifikate:** Zertifiziert für Bereiche in Zone 1 oder 2; ATEX; Sira 13ATEX3354U; Ex e IIC Gb; Ex tb IIIC Db IP 66; IECEx; IECEx SIR 13.0138U; Ex e IIC Gb; Ex tb IIIC Db IP 66; cCSAus-zertifiziert Klasse 1 Zone 1, Ex e II, IP 66, Typ 4X
- Verpackungseinheit:** 1 Stück.

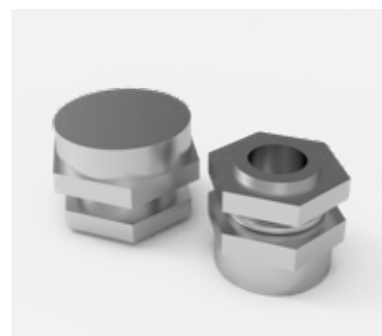

H	Gewinde	Artikelnr.
25	M20	EXEBDM20SS6
33	M25	EXEBDM25SS6

## Belüfterablass für Gefahrenbereiche Ex d, EXDBD

- Beschreibung:** Kombination aus Elementen zur Entwässerung und Belüftung zur Verwendung in explosionsgefährdeten Bereichen. Schutzart: Feuersicher (Ex d). Gewindelänge 16 mm. Zur Montage in einer Gewindebohrung. Am niedrigsten Punkt eines Gehäuses positionieren, um eine optimale Entleerung zu gewährleisten.
- Material:** Edelstahl Typ 316 mit Silikon-O-Ring
- Betriebstemperatur:** -30 bis 150 °C (-22 bis 302 °F).
- Schutzart:** IP 66 | Beibehalten der Schutzart 4, 4X für Gehäuse bei ordnungsgemäßer Installation.
- Zertifikate:** Zertifiziert für Bereiche in Zone 1 oder 2; ATEX; ITS13ATEX17900X; Ex d IIC Gb; Ex e IIC Gb; Ex tb IIIC Db IP 66; IECEx; IECEx ITS 13.0049X; Ex d IIC Gb; Ex e IIC Gb; Ex tb IIIC Db IP 66; cCSAus-zertifiziert Klasse 1 Zone 1, Ex e II, IP 66, Typ 4X.
- Verpackungseinheit:** 1 Stück.

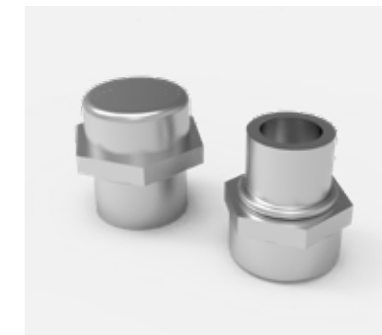

H	Gewinde	Artikelnr.
25	M20	EXDBDM20SS6
33	M25	EXDBDM25SS6

## Bohrungsdichtungen für Gefahrenbereiche, EXAS

- Beschreibung:** Zur Abdichtung von Kabeleinführungen in glatten Gehäusen aus blankem Metall. Montage auf jeder beliebigen flachen Gehäuseoberfläche, 1,46 mm (0,0576 in) bis 3,2 mm (0,13 in) Gehäusewandstärke.
- Material:** Außenplatten: Edelstahl Typ 316. Innenbleche: Edelstahl Typ 304. Dichtung: Silikon.
- Betriebstemperatur:** -55 bis 180 °C (-67 bis 356 °F).
- Schutzart:** Bohrungsdichtungen erfüllen die Schutzart IP 66 und Typ 4X in besonders sicherheitsgefährdenden Bereichen.
- Zertifikate:** ATEX; Sira 14ATEX3233U; Ex e IIC Gb; Ex tb IIIC Db IP 66; IECEx; IECEx SIR 14.0073U; Ex e IIC Gb; Ex tb IIIC Db IP 66; UL 508A Component Recognized; Typ 4, 4X, 12, 3R; Aktenzeichen E61997.
- Verpackungseinheit:** 1 Stück.



Gewinde	Artikelnr.
M20	EXAS050SS6
M25	EXAS075SS6
M32	EXAS100SS6
M40	EXAS125SS6
M50	EXAS150SS6
M63	EXAS200SS6
M75	EXAS250SS6

# Wandgehäuse

## Sortiment für Gefahrenbereiche

### Zubehör

## Spül-/Drucksysteme mit kleinem Volumen für Gefahrenbereiche, HLA1



- Beschreibung:** Bei Spül-/Drucksystemen mit kleinem Volumen vom Typ Y oder Z handelt es sich um Systeme zur Druckbeaufschlagung oder zum Spülen des Gehäuses, die mit Druckluft oder inertem Gas betrieben werden. Sie regeln und überwachen den Druck in versiegelten (geschützten) Gehäusen, um eine Ansammlung brennbarer Stäube zu verhindern oder um Ansammlungen von brennbaren Gasen oder Dämpfen zu entfernen und zu verhindern. Erhältlich in zwei Modellen für Gehäuse mit einem maximalen Gehäusevolumen von bis zu 2 oder 10 Kubikfuß (0,06 oder 0,28 Kubikmeter). Enthält einen manipulationssicheren Regler mit Manometer (TR-10G) gemäß NFPA-Norm, die Schutz vor Überdruck erfordert. Zu weiteren Zwecken gehören der Schutz vor Hitze, Feuchtigkeit und Staub.
- Material:** Montageplatte: gebürsteter Edelstahl Typ 316. Reglergehäuse: Zink mit Einbrennlackierung. Manometer für Gehäuse: Aluminium mit Einbrennlackierung. Reglergriff aus Polycarbonat. Befestigungsteile aus Aluminium und Edelstahl erhältlich.
- Zertifikate:** Für A1001YZUMC1 (Volumen bis zu 2 Kubikfuß)  
 NEC Typ Y Klasse I, Division 1, Gruppen A, B, C, D zu Division 2  
 NEC Typ Z Klasse I, Division 2, Gruppen A, B, C, D zu Unklassifiziert für A1001YZUMC2 (Volumen bis zu 10 Kubikfuß)  
 NEC Typ Y Klasse II, Division 1, Gruppen F, G zu Division 2  
 NEC Typ Z Klasse II, Division 2, Gruppen F, G zu Unklassifiziert  
 klassifiziert von Underwriters Laboratories, cUL und Factory Mutual
- Anforderungen:** Geschützte Gehäuse sollten aus Materialien wie Metall, Glasfaser oder Polycarbonat gefertigt sein, um die Leistungsanforderungen NEMA Typ 4, Typ 4X oder Typ 12 zu erfüllen oder zu übertreffen.
- Montage:** Universalhalterung.
- Verpackungseinheit:** 1 Stück mit Montagesatz und Zubehör.
- Bemerkung:** Druckentlastung nicht erforderlich, wenn Einlassdruck mit Standard TR-10G auf 5 psi begrenzt wird. Bei Einlassdruck über 0,34 bar EPV-1-SA-00 oder EPV-1-SA-90 separat bestellen. Dieses System ist nicht für den Schutz von Gehäusen oder Geräten vorgesehen, die brennbare Konzentrationen von Gasen oder Dämpfen enthalten.

H	B	T	Gewicht (kg)	Volumen	Artikelnr.
229	229	127	3.74	0.06	A1001YZUMC1
229	229	127	3.86	0.28	A1001YZUMC2

## Spülsysteme mit großem Volumen für Gefahrenbereiche, HLA3



- Beschreibung:** Spüleinheit vom Typ Y oder Z, die mit Druckluft oder inertem Gas betrieben wird. Sie wurde entwickelt, um den Druck in einem oder mehreren abgedichteten (geschützten) Gehäusen zu regulieren und zu überwachen, um entzündliche Dampfansammlungen innerhalb der Gehäuse schnell zu entfernen und zu verhindern. Das System ist darauf ausgelegt, den erforderlichen Luftaustausch zu erreichen und einen „sicheren“ Druck auf ein oder mehrere geschützte Gehäuse aufrechtzuerhalten. Für einen ordnungsgemäßen Betrieb ist eine Gehäuseschutzlüftung des Modells EPV erforderlich. Maximales Gehäusevolumen: 2,55 Kubikmeter (90 Kubikfuß). Gehäuseschutzlüftung (90°). Schnellaustausch-Steuerventil.
- Material:** System-Frontplatte und Befestigungsplatte: Edelstahl Typ 316 mit getrommelter Oberfläche. Reglergehäuse: Zink mit Einbrennlackierung. Verteilergehäuse: eloxiertes Aluminium mit Ventilen aus Edelstahl Typ 316. Manometer für Gehäuse: Aluminium mit Einbrennlackierung. Gaszufuhranzeige: Poly-Gehäuse und vernickeltes Rohr. Gehäusenetzteil und Gehäuseerferenz Schottverschraubungen: Edelstahl Typ 316.
- Zertifikate:** (Volumen bis zu 90 Kubikfuß)  
 3003 LPS NEC Typ Y Klasse 1, Division 1, Gruppen A, B, C, D/Zone 1  
 Gruppen IIA, IIB und IIC bis Division 2/Zone 2  
 NEC Typ Z Klasse I, Division 2, Gruppen A, B, C, D/Zone 2  
 Gruppen IIA, IIB und IIC zu Ungefährlich klassifiziert von Underwriters Laboratories, NFPA 496-1993
- Anforderungen:** Geschützte Gehäuse sollten aus Materialien wie Metall, Glasfaser oder Polycarbonat gefertigt sein, um die Leistungsanforderungen NEMA Typ 4, Typ 4X oder Typ 12 zu erfüllen oder zu übertreffen.
- Montage:** Zwei Modelle erhältlich: vertikale Montage (VM) oder horizontale Montage (HM).
- Verpackungseinheit:** 1 Stück mit Montagesatz und Zubehör.
- Bemerkung:** Dieses System ist nicht für den Schutz von Gehäusen oder Geräten vorgesehen, die brennbare Konzentrationen von Gasen oder Dämpfen enthalten.

H	B	T	Gewicht (kg)	Volumen	Artikelnr.
241	140	140	4.54	2.55	A3003YZVM
140	273	140	4.54	2.55	A3003YZHM





# Wandgehäuse

## Sortiment für Gefahrenbereiche

### Zubehör

## ATEX-Spülsysteme mit großem Volumen für Gefahrenbereiche Typ Y, Z und Ex [pz], HLA3X



- Beschreibung:** Diese Produkte wurden entwickelt, um ein oder mehrere Gehäuse mit einer Schutzgasversorgung zu versorgen. Gehäuseschutzlüftung (90°). Schnellaustausch-Steuerventil. Explosionsgeschützter Differenzdruckschalter mit „C“-Kontakten für Alarm.
- Material:** System-Frontplatte und Befestigungsplatte: Edelstahl Typ 316 mit getrommelter Oberfläche. Reglergehäuse: Zink mit Einbrennlackierung. Verteilergehäuse: eloxiertes Aluminium mit Ventilen aus Edelstahl Typ 316. Manometer für Gehäuse: Aluminium mit Einbrennlackierung. Gaszufuhranzeige: Poly-Gehäuse und vernickeltes Rohr. Gehäusenetzteil und Gehäusereferenz Schottverschraubungen: Edelstahl Typ 316.
- Zertifikate:** (Volumen bis zu 90 Kubikfuß); 3003 WPSA: Typ Y System, UL- und FM-zertifiziert: Klasse I, Division I, Gruppe A, B, C, D/Zone 1, Gruppen IIB und H2 bis Division 2/Zone 2; Typ Z-System, UL- und FM-zertifiziert: Klasse 1, Division 2, Gruppe A, B, C, D/Zone 2, Gruppen IIB und H2 zu Ungefährlich. ATEX-zertifiziert: II 3 (3) G Ex [pz] II, -29 °C ≤ Umgebungstemperatur ≤ 49 °C.
- Anforderungen:** Geschützte Gehäuse sollten aus Materialien wie Metall, Glasfaser oder Polycarbonat gefertigt sein, um die Leistungsanforderungen NEMA Typ 4, Typ 4X oder Typ 12 zu erfüllen oder zu übertreffen.
- Montage:** Zwei Modelle erhältlich: vertikale Montage (VM) oder horizontale Montage (HM).
- Verpackungseinheit:** 1 Stück mit Montagesatz und Zubehör.
- Bemerkung:** Dieses System ist nicht für den Schutz von Gehäusen oder Geräten vorgesehen, die brennbare Konzentrationen von Gasen oder Dämpfen enthalten.

H	B	T	Gewicht (kg)	Volumen	Artikelnr.
356	203	189	8.2	2.55	ATEX3003YZVM
203	361	189	8.2	2.55	ATEX3003YZHM

## ATEX-Spülsysteme für Gefahrenbereiche, HLP



- Beschreibung:** Alle Modelle verwenden eine trockene, saubere Inertgasversorgung von 4 bar (60 psi) bis 8 bar (115 psi). Modelle vom Typ X bieten einen automatischen Spülzyklus und ein 4PNO/20 A/440 V AC-Leistungsschutz mit 115-V-AC- oder 230-V-AC-Spule. Lokale visuelle Anzeigen zeigen den Systemstatus an.
- Material:** Alle äußeren Komponenten bestehen aus Edelstahl 316 oder korrosionsbeständigem Verbundmaterial. Oberfläche aus gebürstetem Edelstahl 316.
- Leckkompensation:** Hält durch Kompensation von Verlusten positiven Druck aufrecht. Das System besteht aus Steuereinheit und Überdruckventil. Modelle mit Leckausgleich sind mit Schnellspülventil und visueller Reinigungsstatusanzeige ausgestattet. Modelle der Zertifizierungstypen Y und Z; • Modelle für bündige (interne) oder externe Montage; • lokale optische Alarmanzeige und Trockenkontaktausgang für Fernalarm; • üblicherweise empfohlen für Gehäuse mit einem Volumen von max. 1,7 Kubikmeter (60 Kubikfuß); Modelle vom Zertifizierungstyp X; • bietet eine Trennung der Stromversorgung, wenn die Druckbeaufschlagung verloren geht oder nicht erreicht wird; • stellt einen automatischen Spülvorgang bereit; • externe Montage; • lokale visuelle Alarmanzeige und Trockenkontaktausgang für Fernalarm; • üblicherweise empfohlen für Gehäuse mit einem Volumen von max. 1,7 Kubikmeter (60 Kubikfuß);
- Kontinuierlicher Fluss:** Bietet Überdruck durch kontinuierlichen Schutzluftstrom im Gehäuse. Das System besteht aus Steuereinheit, kalibrierter Auslassöffnung und Überdruckventil. Modelle der Zertifizierungstypen Y und Z; • Modelle für bündige (interne) oder externe Montage; • lokale optische Alarmanzeige und Trockenkontaktausgang für Fernalarm; • üblicherweise empfohlen für Gehäuse mit einem Volumen von 0,48 Kubikmeter (17 Kubikfuß) oder weniger. Größere Gehäuse können Modelle mit kontinuierlichem Durchfluss verwenden, erfordern jedoch längere Spülzeiten.
- Betriebstemperatur:** -20 bis 55 °C (-4 bis 131 °F).
- Zertifikate:** Typ X: EX [px] Ex [p]; IECEx SIR.0019X [Gb, Db]; Europa, ATEX-Kategorie 2 GD  
Zertifikat ohne Sira 14ATEX1045X; USA/Kanada NFPA496 Cl I Div 1 Gruppen A, B, C, D; UL E466718. Typ Y: EX [py] Ex [p]; IECEx SIR.0019X [Gb, Db]; Europa, ATEX-Kategorie 2 GD; Zertifikat ohne Sira 14ATEX1045X; Nordamerika Cl I Div 1 Gruppen A, B, C, D; zum Schutz von Ausrüstung Cl I Div 2; UL E466718. Typ Z: EX [pz] Ex [p]; IECEx SIR.0019X [Gc, Dc]; Europa, ATEX-Kategorie 3 GD; Zertifikat ohne Sira 14ATEX1045X; Nordamerika Cl I Div 2 Gruppen A, B, C, D; UL E466718.
- Anforderungen:** Gehäuse vom Typ 4, 4X und 12 (empfohlenes Minimum IP54).
- Verpackungseinheit:** 1 Stück.

Befestigungsart	Zertifizierung	Artikelnr.
Bündig montiert	Y und Z	PLCF1YZ
Außen montiert	Y und Z	PLCB1YZ
Bündig montiert	Y und Z	PCFF1YZ
Außen montiert	Y und Z	PCFB1YZ
Außen montiert	X (120 VAC)	PLCS1X1
Außen montiert	X (230 VAC)	PLCS1X2
-	-	PLCSKIT
-	-	PCFSKIT



## 03 Klemmenkästen

### Stahlblech-/Edelstahl-Sortiment

Stahlblech-Klemmenkästen, STB.....	388
Edelstahl-Klemmenkästen, SSTB.....	390
Zubehör.....	394

### Aluminium-Sortiment

Aluminium-Klemmenkästen, HALP.....	398
Zubehör.....	400

### Polyester-Sortiment

Polyester Klemmenkästen, MGRP.....	402
Zubehör.....	404

### ABS-Sortiment

Kleiner ABS-Klemmenkästen, DABP.....	406
Zubehör.....	409

Mittlerer ABS Klemmenkästen, SABP.....	410
Zubehör.....	413

Großer ABS-Klemmenkästen, OABP.....	414
Zubehör.....	417

### Polycarbonat-Sortiment

Kleiner Polycarbonat Klemmenkästen, DPCP.....	420
Zubehör.....	423
Großer Polycarbonat-Klemmenkästen, OPCP.....	424
Zubehör.....	427

### Sortiment für Gefahrenbereiche

ZONEX, Edelstahl, Klemmenkästen, EXE-SB.....	430
ZONEX, Polyester, Klemmenkästen, EXE-NB.....	431

# Klemmenkästen Stahlblech-Sortiment Stahlblech-Klemmenkasten | STB

IP 66 | TYPE 4, 12, 13 | IK 08

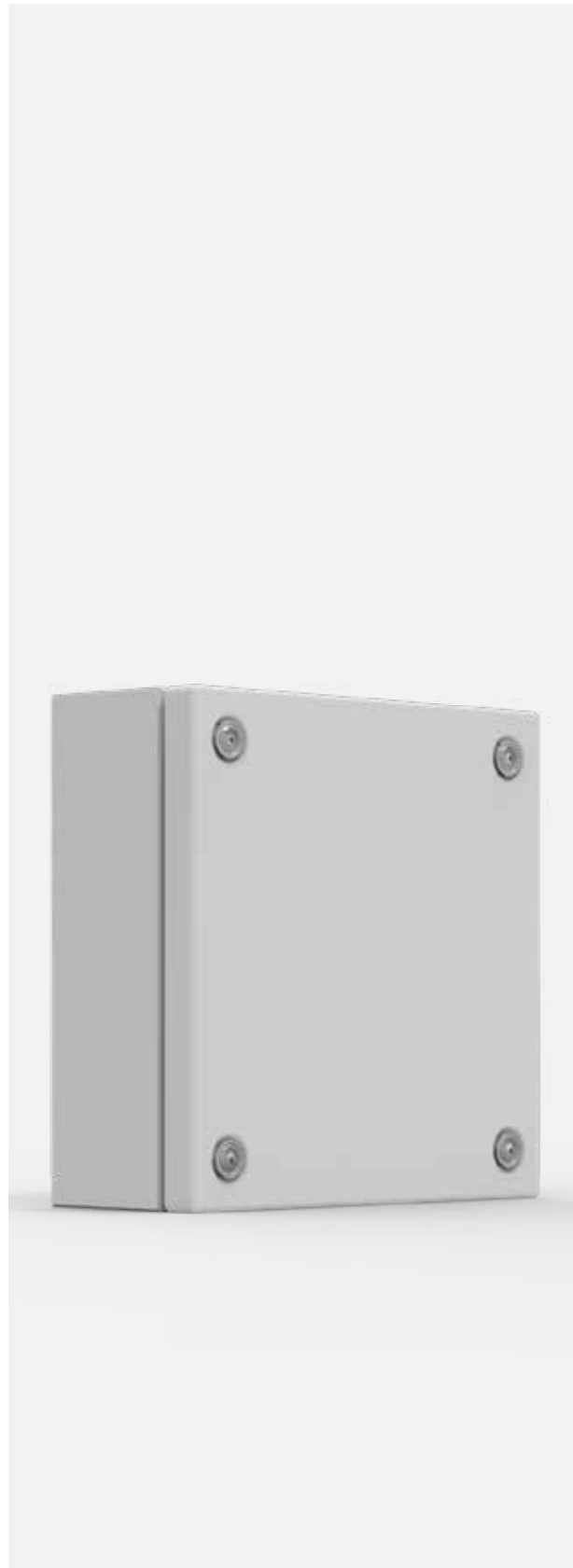

**Material:**

1,2 mm Stahlblech.

**Korpus:**

Gekantet und naht-verschweißt. Vier 8,5 mm Befestigungslöcher in der Rückwand. 4 Bolzen M6x13 mm zur Befestigung von DIN-Schienen oder Montageplatten.

**Dichtung:**

Dichtigkeit wird durch eine extrudierte, einteilige Polyurethan-Dichtung (PUR) gewährleistet.

**Erdung:**

Erdungsbolzen M8x18 in Korpus und Deckel. M8-Muttern, Erdungsscheiben und Erdungspunkt-Sticker enthalten.

**Schutzart:**

IP 66 | TYPE 4, 12, 13 | IK 08.

**Oberfläche:**

RAL 7035, Pulver-Strukturlackierung.

**Lieferumfang:**

Gehäuse, Deckel, Deckelschrauben, Befestigungsschrauben, Befestigungslochstopfen enthalten. Erdungspunkt vorgesehen.



## Abmessungstabelle | STB

IP 66 | TYPE 4, 12, 13 | IK 08

Gehäuse Abmessungen			Gewicht (kg)	Artikelnr.
H	B	T		
150	150	80	1.15	STB151508
150	150	120	1.35	STB151512
150	300	80	1.90	STB153008
150	300	120	2.25	STB153012
200	200	80	1.70	STB202008
200	200	120	2.00	STB202012
200	300	80	2.35	STB203008
200	300	120	2.75	STB203012
200	400	80	2.90	STB204008
200	400	120	3.35	STB204012
200	500	120	4.10	STB205012
200	600	120	4.75	STB206012
200	800	120	6.30	STB208012
300	300	80	3.15	STB303008
300	300	120	3.55	STB303012
300	400	120	4.50	STB304012
300	500	120	5.40	STB305012
300	600	120	6.40	STB306012
400	400	120	5.85	STB404012
400	600	120	7.80	STB406012
400	800	120	9.90	STB408012

## Übersicht Abmessungen | STB

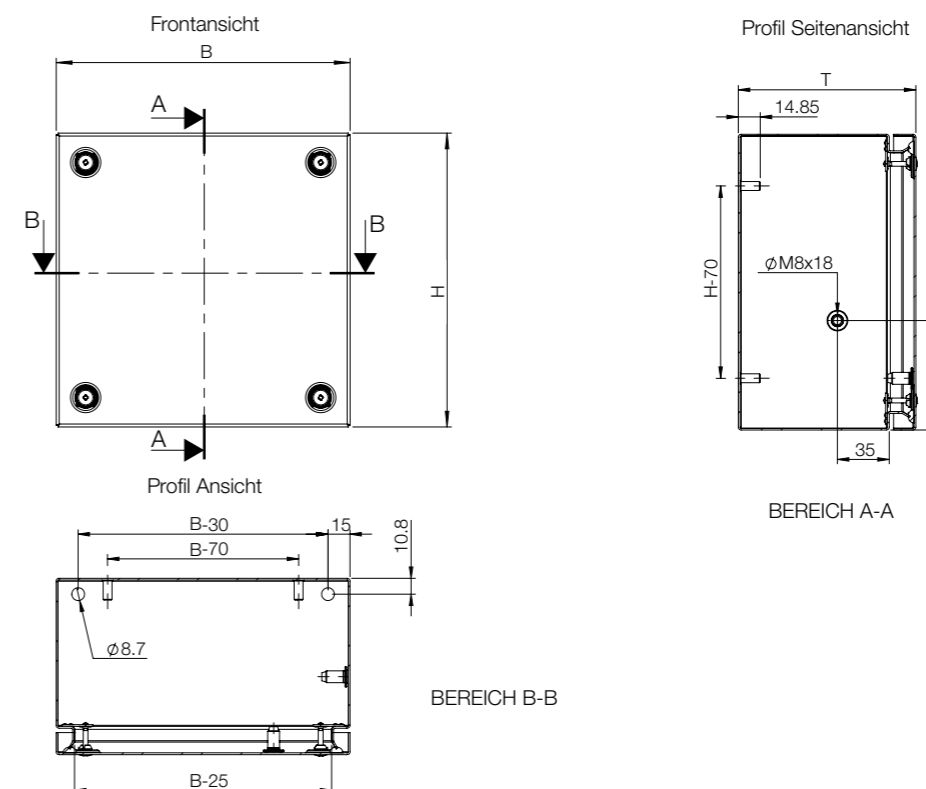

# Klemmenkästen Stahlblech-Sortiment Edelstahl-Klemmenkasten | SSTB

IP 66 | TYPE 4X, 12, 13 | IK 08



**Material:**

AISI 304L vorgeschliffener Edelstahl 1 mm / AISI 316L auf Anfrage. Gehäuse: 1mm. Deckel: 1.5 mm.

**Korpus:**

Gekantet und nahtverschweißt. Vier M6x13-Stehbolzen zur Befestigung des unteren Profils / der Montageplatte.

**Dichtung:**

Für AISI 316L, die Dichtigkeit wird durch eine extrudierte, einteilige Silikon-Dichtung gewährleistet.

**Erdung:**

Erdungsbolzen M8x18 in Korpus und Deckel. M8-Muttern, Erdungsscheiben und Erdungspunkt-Sticker enthalten.

**Schutzart:**

IP 66 | TYPE 4X, 12, 13 | IK 08.

**Oberfläche:**

400er vorgeschliffener Edelstahl.

**Lieferumfang:**

Gehäuse, Deckel, Deckelschrauben, Befestigungs- und Deckelbefestigungsstopfen. Erdung vorgesehen.



## Abmessungstabelle | SSTB

IP 66 | TYPE 4X, 12, 13 | IK 08

Gehäuse Abmessungen				
H	B	T	Gewicht (kg)	Artikelnr.
150	150	80	1.10	SSTB151508
150	150	80	1.10	SSTB151508-316
150	150	120	1.30	SSTB151512
150	150	120	1.30	SSTB151512-316
150	300	80	1.80	SSTB153008
150	300	80	1.80	SSTB153008-316
150	300	120	2.15	SSTB153012
150	300	120	2.15	SSTB153012-316
200	200	80	1.65	SSTB202008
200	200	80	1.65	SSTB202008-316
200	200	120	1.95	SSTB202012
200	200	120	1.90	SSTB202012-316
200	300	80	2.25	SSTB203008
200	300	80	2.25	SSTB203008-316
200	300	120	2.55	SSTB203012
200	300	120	2.55	SSTB203012-316
200	400	80	2.80	SSTB204008
200	400	80	2.80	SSTB204008-316
200	400	120	3.20	SSTB204012
200	400	120	3.15	SSTB204012-316
200	500	120	3.90	SSTB205012

Gehäuse Abmessungen				
H	B	T	Gewicht (kg)	Artikelnr.
200	500	120	3.90	SSTB205012-316
200	600	120	4.60	SSTB206012
200	600	120	4.55	SSTB206012-316
200	800	120	5.90	SSTB208012
200	800	120	5.90	SSTB208012-316
300	300	80	3.05	SSTB303008
300	300	80	3.05	SSTB303008-316
300	300	120	3.40	SSTB303012
300	300	120	3.45	SSTB303012-316
300	400	120	4.25	SSTB304012
300	400	120	4.30	SSTB304012-316
300	500	120	5.10	SSTB305012
300	500	120	5.10	SSTB305012-316
300	600	120	6.10	SSTB306012
300	600	120	6.10	SSTB306012-316
400	400	120	5.50	SSTB404012
400	400	120	5.40	SSTB404012-316
400	600	120	7.65	SSTB406012
400	600	120	7.55	SSTB406012-316
400	800	120	9.70	SSTB408012
400	800	120	9.70	SSTB408012-316

## Übersicht Abmessungen | SSTB

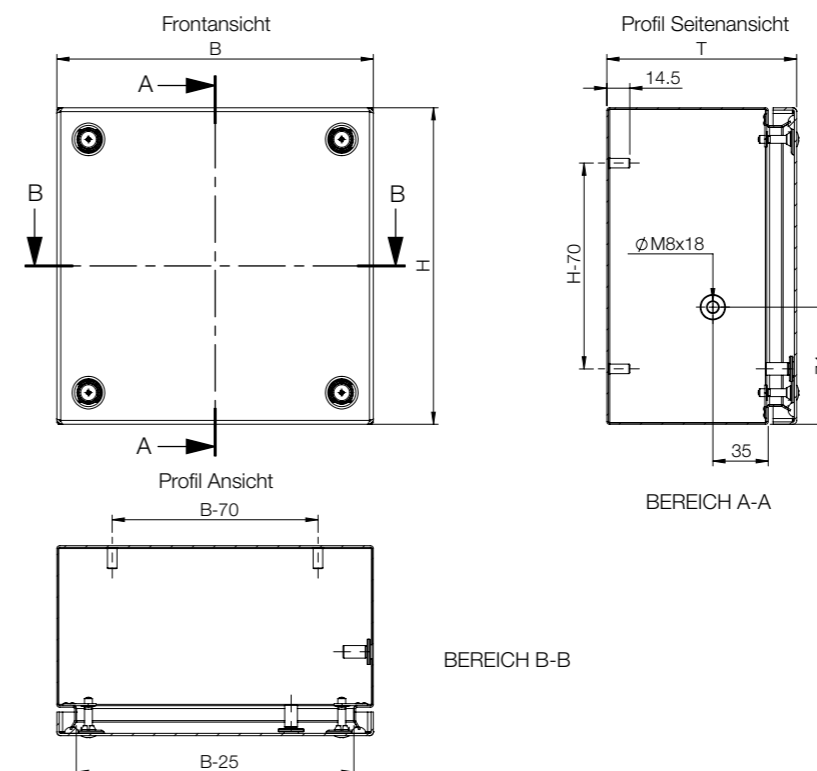

# Zubehörmatrix | STB

Gehäuse	H			Montage			Befestigung		Abdeckung
	H	B	T	Montageplatte	Bodenprofil	DIN-Schiene	Wandbefestigungslaschen	Mastbefestigung	Scharniere
STB151508	150	150	80	BMP1515	BPP15	BDR3515	AW41	-	STBH02
STB151512	150	150	120	BMP1515	BPP15	BDR3515	AW41	-	STBH02
STB153008	150	300	80	BMP1530	BPP15/BPP30	BDR3515/BDR3530	AW41	EPF0300	STBH02
STB153012	150	300	120	BMP1530	BPP15/BPP30	BDR3515/BDR3530	AW41	EPF0300	STBH02
STB202008	200	200	80	BMP2020	BPP20	BDR3520	AW41	-	STBH02
STB202012	200	200	120	BMP2020	BPP20	BDR3520	AW41	-	STBH02
STB203008	200	300	80	BMP2030	BPP20/BPP30	BDR3520/BDR3530	AW41	EPF0300	STBH02
STB203012	200	300	120	BMP2030	BPP20/BPP30	BDR3520/BDR3530	AW41	EPF0300	STBH02
STB204008	200	400	80	BMP2040	BPP20/BPP40	BDR3520/BDR3540	AW41	EPF0400	STBH02
STB204012	200	400	120	BMP2040	BPP20/BPP40	BDR3520/BDR3540	AW41	EPF0400	STBH02
STB205012	200	500	120	BMP2050	BPP20/BPP50	BDR3520/BDR3550	AW41	EPF0500	STBH02
STB206012	200	600	120	BMP2060	BPP20/BPP60	BDR3520/BDR3560	AW41	EPF0600	STBH02
STB208012	200	800	120	BMP2080	BPP20/BPP80	BDR3520/BDR3580	AW41	EPF0800	STBH02
STB303008	300	300	80	BMP3030	BPP30	BDR3530	AW41	EPF0300	STBH02
STB303012	300	300	120	BMP3030	BPP30	BDR3530	AW41	EPF0300	STBH02
STB304012	300	400	120	BMP3040	BPP30/BPP40	BDR3530/BDR3540	AW41	EPF0300/EPF0400	STBH02
STB305012	300	500	120	BMP3050	BPP30/BPP50	BDR3530/BDR3550	AW41	EPF0300/EPF0500	STBH02
STB306012	300	600	120	BMP3060	BPP30/BPP60	BDR3530/BDR3560	AW41	EPF0300/EPF0600	STBH02
STB404012	400	400	120	BMP4040	BPP40	BDR3540	AW41	EPF0400	STBH02
STB406012	400	600	120	BMP4060	BPP40/BPP60	BDR3540/BDR3560	AW41	EPF0400/EPF0600	STBH02
STB408012	400	800	120	BMP4080	BPP40/BPP80	BDR3540/BDR3580	AW41	EPF0400/EPF0800	STBH02

# Zubehörmatrix | SSTB

Gehäuse	H			Montage			Befestigung		Abdeckung
	H	B	T	Montageplatte	Bodenprofil	DIN-Schiene	Wandbefestigungslaschen	Mastbefestigung	Scharniere
SSTB151508	150	150	80	BMP1515	BPP15	BDR3515	AWS41-304	-	SSTBH02
SSTB151508-316	150	150	80	BMP1515	BPP15	BDR3515	AWS41-316	-	SSTBH02
SSTB151512	150	150	120	BMP1515	BPP15	BDR3515	AWS41-304	-	SSTBH02
SSTB151512-316	150	150	120	BMP1515	BPP15	BDR3515	AWS41-316	-	SSTBH02
SSTB153008	150	300	80	BMP1530	BPP15/BPP30	BDR3515/BDR3530	AWS41-304	EPF0300	SSTBH02
SSTB153008-316	150	300	80	BMP1530	BPP15/BPP30	BDR3515/BDR3530	AWS41-316	EPF0300	SSTBH02
SSTB153012	150	300	120	BMP1530	BPP15/BPP30	BDR3515/BDR3530	AWS41-304	EPF0300	SSTBH02
SSTB153012-316	150	300	120	BMP1530	BPP15/BPP30	BDR3515/BDR3530	AWS41-316	EPF0300	SSTBH02
SSTB202008	200	200	80	BMP2020	BPP20	BDR3520	AWS41-304	-	SSTBH02
SSTB202008-316	200	200	80	BMP2020	BPP20	BDR3520	AWS41-316	-	SSTBH02
SSTB202012	200	200	120	BMP2020	BPP20	BDR3520	AWS41-304	-	SSTBH02
SSTB202012-316	200	200	120	BMP2020	BPP20	BDR3520	AWS41-316	-	SSTBH02
SSTB203008	200	300	80	BMP2030	BPP20/BPP30	BDR3520/BDR3530	AWS41-304	EPF0300	SSTBH02
SSTB203008-316	200	300	80	BMP2030	BPP20/BPP30	BDR3520/BDR3530	AWS41-316	EPF0300	SSTBH02
SSTB203012	200	300	120	BMP2030	BPP20/BPP30	BDR3520/BDR3530	AWS41-304	EPF0300	SSTBH02
SSTB203012-316	200	300	120	BMP2030	BPP20/BPP30	BDR3520/BDR3530	AWS41-316	EPF0300	SSTBH02
SSTB204008	200	400	80	BMP2040	BPP20/BPP40	BDR3520/BDR3540	AWS41-304	EPF0400	SSTBH02
SSTB204008-316	200	400	80	BMP2040	BPP20/BPP40	BDR3520/BDR3540	AWS41-316	EPF0400	SSTBH02
SSTB204012	200	400	120	BMP2040	BPP20/BPP40	BDR3520/BDR3540	AWS41-304	EPF0400	SSTBH02
SSTB204012-316	200	400	120	BMP2040	BPP20/BPP40	BDR3520/BDR3540	AWS41-316	EPF0400	SSTBH02
SSTB205012	200	500	120	BMP2050	BPP20/BPP50	BDR3520/BDR3550	AWS41-304	EPF0500	SSTBH02
SSTB205012-316	200	500	120	BMP2050	BPP20/BPP50	BDR3520/BDR3550	AWS41-316	EPF0500	SSTBH02
SSTB206012	200	600	120	BMP2060	BPP20/BPP60	BDR3520/BDR3560	AWS41-304	EPF0600	SSTBH02
SSTB206012-316	200	600	120	BMP2060	BPP20/BPP60	BDR3520/BDR3560	AWS41-316	EPF0600	SSTBH02
SSTB208012	200	800	120	BMP2080	BPP20/BPP80	BDR3520/BDR3580	AWS41-304	EPF0800	SSTBH02
SSTB208012-316	200	800	120	BMP2080	BPP20/BPP80	BDR3520/BDR3580	AWS41-316	EPF0800	SSTBH02
SSTB303008	300	300	80	BMP3030	BPP30	BDR3530	AWS41-304	EPF0300	SSTBH02
SSTB303008-316	300	300	80	BMP3030	BPP30	BDR3530	AWS41-316	EPF0300	SSTBH02
SSTB303012	300	300	120	BMP3030	BPP30	BDR3530	AWS41-304	EPF0300	SSTBH02
SSTB303012-316	300	300	120	BMP3030	BPP30	BDR3530	AWS41-316	EPF0300	SSTBH02
SSTB304012	300	400	120	BMP3040	BPP30/BPP40	BDR3530/BDR3540	AWS41-304	EPF0300/EPF0400	SSTBH02
SSTB304012-316	300	400	120	BMP3040	BPP30/BPP40	BDR3530/BDR3540	AWS41-316	EPF0300/EPF0400	SSTBH02
SSTB305012	300	500	120	BMP3050	BPP30/BPP50	BDR3530/BDR3550	AWS41-304	EPF0300/EPF0500	SSTBH02
SSTB305012-316	300	500	120	BMP3050	BPP30/BPP50	BDR3530/BDR3550	AWS41-316	EPF0300/EPF0500	SSTBH02
SSTB306012	300	600	120	BMP3060	BPP30/BPP60	BDR3530/BDR3560	AWS41-304	EPF0300/EPF0600	SSTBH02
SSTB306012-316	300	600	120	BMP3060	BPP30/BPP60	BDR3530/BDR3560	AWS41-316	EPF0300/EPF0600	SSTBH02
SSTB404012	400	400	120	BMP4040	BPP40	BDR3540	AWS41-304	EPF0400	SSTBH02
SSTB404012-316	400	400	120	BMP4040	BPP40	BDR3540	AWS41-316	EPF0400	SSTBH02
SSTB406012	400	600	120	BMP4060	BPP40/BPP60	BDR3540/BDR3560	AWS41-304	EPF0400/EPF0600	SSTBH02
SSTB406012-316	400	600	120	BMP4060	BPP40/BPP60	BDR3540/BDR3560	AWS41-316	EPF0400/EPF0600	SSTBH02
SSTB408012	400	800	120	BMP4080	BPP40/BPP80	BDR3540/BDR3580	AWS41-304	EPF0400/EPF0800	SSTBH02
SSTB408012-316	400	800	120	BMP4080	BPP40/BPP80	BDR3540/BDR3580	AWS41-316	EPF0400/EPF0800	SSTBH02

# Klemmenkästen Stahlblech-/Edelstahl-Sortiment

## Zubehör

### Montageplatte, BMP

**Beschreibung:** Stahl-Montageplatten für IL-Gehäuse.  
**Material:** 2 mm galvanisiertes Stahlblech  
**Verpackungseinheit:** 1 Stück

Gehäuse Abmessungen		Montageplatten Abmessung		Artikelnr.
H	B	h	b	
150	150	125	120	BMP1515
150	300	125	270	BMP1530
200	200	175	170	BMP2020
200	300	175	270	BMP2030
200	400	175	370	BMP2040
200	500	175	470	BMP2050
200	600	180	570	BMP2060
200	800	180	770	BMP2080
300	300	275	270	BMP3030
300	400	275	370	BMP3040
300	500	275	470	BMP3050
300	600	280	570	BMP3060
400	400	375	370	BMP4040
400	600	380	570	BMP4060
400	800	380	770	BMP4080



### Distanzbolzen für Klemmenkästen, AMTE-TB

**Beschreibung:** Zur Tiefenverstellung der Montageplatte. Metrisches Gewinde M6.  
**Material:** Verzinktes Stahlblech.

Länge	VPE	Artikelnr.
10	50	AMTE6010
20	50	AMTE6020
30	50	AMTE6030
40	20	AMTE6040
50	20	AMTE6050



### Boden Profil, BPP

**Beschreibung:** Boden Profil für die Montage von DIN Schienen.  
**Material:** Galvanisiertes Stahlblech.  
**Verpackungseinheit:** 2 Stück.

Für Klemmenkästen		Artikelnr.
H/B		
150		BPP15
200		BPP20
300		BPP30
400		BPP40
500		BPP50
600		BPP60
800		BPP80



### DIN-Schiene, BDR

**Beschreibung:** 35 mm DIN Schiene für Klemmenkästen.  
**Material:** Galvanisiertes Stahlblech.  
**Verpackungseinheit:** 5 Stück.

Für Klemmenkästen		Artikelnr.
H/B		
150		BDR3515
200		BDR3520
300		BDR3530
400		BDR3540
500		BDR3550
600		BDR3560
800		BDR3580

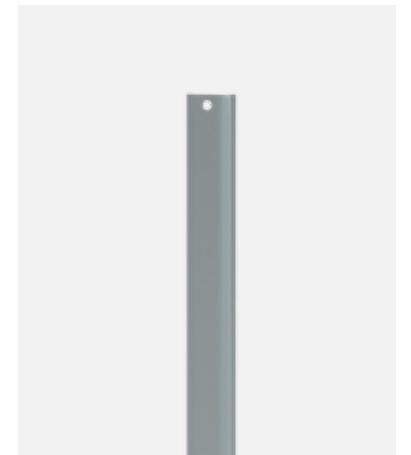

## Klemmenkästen Stahlblech-/Edelstahl-Sortiment

### Zubehör

#### Wandbefestigungslaschen, AW-TB

**Beschreibung:** Befestigungswinkel zur sicheren Wandmontage. Beinhaltet Dichtungsringe, um den IP-Wert zu gewährleisten.

**Material:** 3 mm verzinktes Stahlblech.

**Verpackungseinheit:** 4 Stück mit Montagematerial.

**Artikelnr.**

AW41



#### Wandbefestigungslaschen, AWS-TB

**Beschreibung:** Befestigungslaschen zur sicheren Wandmontage. Die mitgelieferten Dichtungsringe gewährleisten den IP Schutzgrad des Gehäuses. Edelstahlgehäuse benötigen 4 Bohrungen (8,5 mm) in der Rückwand.

**Verpackungseinheit:** 4 Stück mit Montagematerial.

Material	Artikelnr.
3 mm Edelstahl 304	AWS41-304
3 mm Edelstahl 316	AWS41-316



#### Gehäuse Mast-Befestigung, EPF-TB

**Beschreibung:** Zubehör um Wandgehäuse an Masten zu montieren. Maximalen Belastung von 900N.

**Material:** Galvanisiertes Stahlblech.

**Min Mast Durchmesser:** 80 mm.

**Maximum pole Durchmesser:** 250 mm.

**Verpackungseinheit:** 2 Profile mit Montagematerial.

Für Schaltschrank (B)		Artikelnr.
STB, SSTB		
300		EPF0300
400		EPF0400
500		EPF0500
600		EPF0600
800		EPF0800



#### Scharniere, STBH

**Beschreibung:** Mit diesem Zubehör kann der Deckel per Scharnier geschlossen werden. Bearbeitung des Gehäuses nötig.

**Material:** Verzinktes Stahlblech.

**Verpackungseinheit:** 2 Scharniere mit Montagematerial.

**Artikelnr.**

STBH02



#### Scharniere, SSTBH

**Beschreibung:** Mit diesem Zubehör kann der Deckel per Scharnier geschlossen werden. Bearbeitung des Gehäuses nötig.

**Material:** Edelstahl

**Verpackungseinheit:** 2 Scharniere mit Montagematerial.

**Artikelnr.**

SSTBH02



# Klemmenkästen Aluminium-Sortiment Aluminium-Klemmenkästen | HALP

IP 66, 67 | IK 08/09



**Material:**

Aluminium Typ EN AC-47100.

**Dichtung:**

Standardausführung ist mit einer Polyurethandichtung ausgestattet. Silikon-, Neopren- und EPDM-Dichtungen sind auf Anfrage erhältlich.

**Temperaturbeständigkeit:**

-30 °C bis +80 °C.

**Schutzart:**

IP 66, 67 | IK 09, 08 für HALP050503GE.

**Oberfläche:**

RAL 7001.

**Zertifikate:**

CE, GOST. Bzgl. cULus\_UL Listed wenden Sie sich bitte an unseren Vertrieb.

**Lieferumfang:**

Gehäusekorpus und Deckel aus Aluminium, Deckelschrauben aus Edelstahl.



## Abmessungstabelle | HALP

IP 66, 67 | IK 08/09

Gehäuse Abmessungen			Gewicht (kg)	Gehäusestärke (mm)	Abdeckungsstärke (mm)	Anzahl der Abdeckungsschrauben	Gewinde für Befestigungsplatte	Artikelnr.
H	B	T						
45	50	30	0.10	3	2	2	-	HALP050503GE
64	58	36	0.15	3.5	3	4	-	HALP060604GE
64	98	36	0.25	3.5	3	4	-	HALP061004GE
64	150	36	0.35	3.5	3	4	-	HALP061504GE
80	75	57	0.30	3.5	2.5	4	M4	HALP080806GE
80	125	57	0.45	3.5	2.6	4	M4	HALP081306GE
80	175	57	0.55	3.5	2.5	4	M4	HALP081806GE
80	250	57	0.70	3.5	2.5	4	M4	HALP082506GE
122	122	80	0.90	4.1	3.7	4	M6	HALP121208GE
122	122	90	1.00	4.1	4	4	M6	HALP121209GE
122	220	80	1.35	4	4	4	M6	HALP122208GE
122	220	90	1.45	4	4	4	M6	HALP122209GE
122	360	80	1.80	4.1	3.7	4	M6	HALP123608GE
160	160	90	1.55	4.1	3.7	4	M6	HALP161609GE
160	260	90	2.10	4	4	4	M6	HALP162609GE
160	360	90	2.70	4.1	3.7	4	M6	HALP163609GE
160	560	90	4.05	4	4	6	M6	HALP165609GE
230	200	110	2.60	4.1	4.1	4	M6	HALP232011GE
230	330	110	3.70	4.1	3.7	4	M6	HALP233311GE
230	330	180	5.10	4.5	3.7	4	M6	HALP233318GE
230	400	110	4.15	4.1	3.7	4	M6	HALP234011GE
230	600	110	6.00	4	4	6	M6	HALP236011GE

## Übersicht Abmessungen | HALP

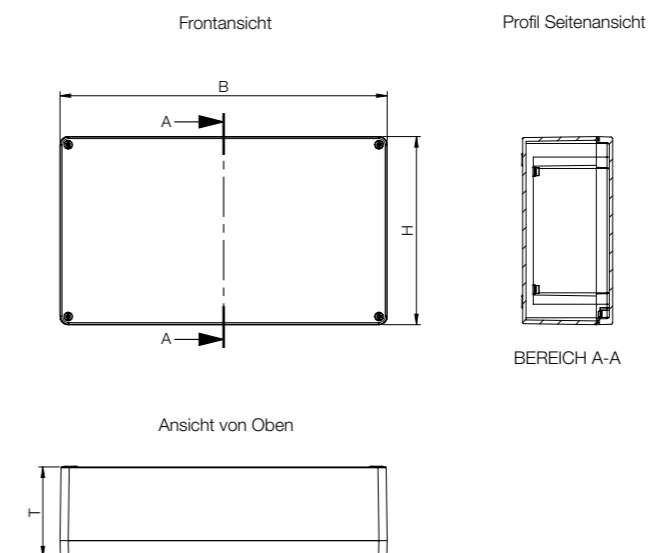



# Klemmenkästen Aluminium-Sortiment Zubehör

## HALP-Montageplatte, HMP

**Beschreibung:** Stahl-Montageplatte für HALP-Gehäuse.  
**Material:** 1,5 mm galvanisiertes Stahlblech, 2,5 mm bei HMP1656E und HMP2360E.  
**Verpackungseinheit:** 1 Stück.



Gehäuse Abmessungen		Montageplatten Abmessung		Artikelnr.
H	B	h	b	
64	58	54	48	HMP0606E
64	98	54	88	HMP0610E
64	150	54	140	HMP0615E
80	75	69	64	HMP0808E
80	125	69	114	HMP0813E
80	175	69	164	HMP0818E
80	250	69	239	HMP0825E
122	122	108	107	HMP1212E
122	220	108	204	HMP1222E
122	360	108	343	HMP1236E
160	160	145	143	HMP1616E
160	260	145	243	HMP1626E
160	360	145	343	HMP1636E
160	560	145	543	HMP1656E
230	200	214	183	HMP2320E
230	330	214	313	HMP2333E
230	400	214	383	HMP2340E
230	600	214	583	HMP2360E

## Scharniere, HHI

**Beschreibung:** Mit diesem Zubehör kann der Deckel mit Scharnieren ausgestattet werden. 150° -Öffnungswinkel. Gehäusebearbeitung nötig.  
**Material:** Aluminium.  
**Für Kästen:** HHI02: HALP080806GE bis HALP082506GE.  
 HHI03: HALP121208GE bis HALP236011GE.  
**Verpackungseinheit:** Satz mit 2 Scharnieren in HHI02 und 3 Scharniere in HHI03. Montagematerial beinhaltet.



Artikelnr.
HHI02
HHI03

Innenliegende Scharniere auf Anfrage.



# Klemmenkästen Polyester-Sortiment Polyester Klemmenkästen | MGRP

IP 66, 67 | IK 07/08



**Beschreibung:**

Polyestergehäuse Geeignet für den Einsatz im Freien, UV-beständig gemäß UL746 C.

**Material:**

Glasfaserverstärktes Polyester.

**Dichtung:**

Standardausführung ist mit einer Polyurethandichtung ausgestattet. Silikon-, Neopren- und EPDM-Dichtungen sind auf Anfrage erhältlich.

**Temperaturbeständigkeit:**

-40 °C bis +100 °C mit der Standard-Polyurethan-Dichtung; -60 °C bis +130 °C mit der Silikon-Dichtung; -35 °C bis +100 °C mit der EPDM-Dichtung; -30 °C bis +80 °C mit der Neopren-Dichtung.

**Entflammbarkeit:**

UL94 V-0.

**Schutzart:**

IP 66, 67 | IK 08, 07 für MGRP08080xGE.

**Oberfläche:**

RAL 7000.

**Zertifikate:**

CE, GOST. Bezügl. cULus\_UL Listed wenden Sie sich bitte an unseren Vertrieb.

**Lieferumfang:**

Gehäuse, Abdeckung und Schrauben für Abdeckung. Abdeckungsschrauben aus Edelstahl.

**Bemerkung:**

Montageplatte, GMP, Scharniere und HHI sind separat erhältlich.



## Abmessungstabelle | MGRP

IP 66, 67 | IK 07/08

Gehäuse Abmessungen			Gewicht (kg)	Gehäusestärke (mm)	Abdeckungsstärke (mm)	Anzahl der Abdeckungsschrauben	Artikelnr.
H	B	T					
75	80	55	0.25	3.5	4	4	MGRP080806GE
75	80	75	0.30	3.5	4	4	MGRP080808GE
75	110	55	0.30	3.5	4	4	MGRP081106GE
75	110	75	0.35	3.5	4	4	MGRP081108GE
75	160	55	0.40	3.5	4	4	MGRP081606GE
75	160	75	0.50	3.5	4	4	MGRP081608GE
75	190	55	0.45	3.5	4	4	MGRP081906GE
75	190	75	0.55	3.5	4	4	MGRP081908GE
120	122	90	0.75	4.5	5	4	MGRP121209GE
120	220	90	1.10	4.5	4	4	MGRP122209GE
160	160	90	1.30	6	5	4	MGRP161609GE
160	260	90	1.85	6	5	4	MGRP162609GE
160	360	90	2.30	6	5	4	MGRP163609GE
160	560	90	3.35	6	5	6	MGRP165609GE
250	255	120	2.80	6	5	4	MGRP252612GE
250	400	120	4.00	6	5	4	MGRP254012GE
405	400	120	5.25	6	5	4	MGRP414012GE

## Übersicht Abmessungen | MGRP

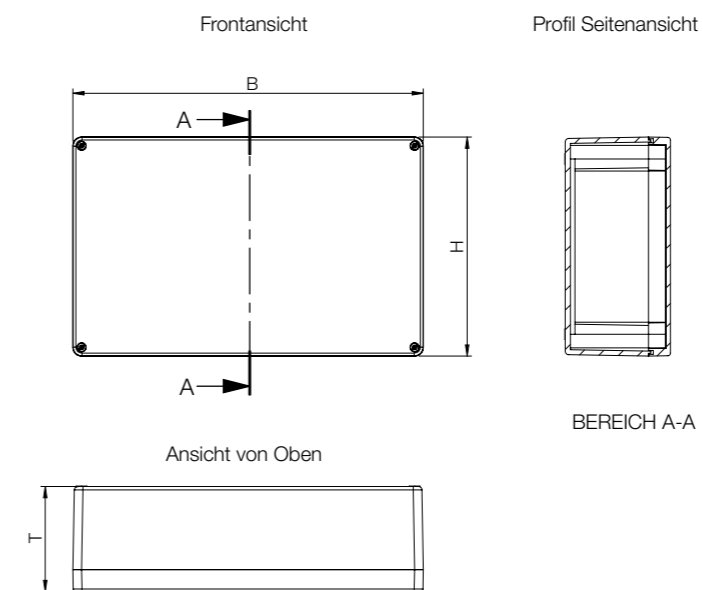

# Klemmenkästen Polyester-Sortiment Zubehör

## Montageplatte für MGRP-Gehäuse, GMP

**Beschreibung:** Montageplatte für MGRP-Gehäuse.  
**Material:** 1.5 mm galvanisiertes Stahlblech, 2.5 mm bei GMP1656E.  
**Verpackungseinheit:** 1 Stück.

Für Klemmenkästen		Montageplatten Abmessung		Artikelnr.
H	B	h	b	
75	80	64	69	GMP0808E
75	110	64	98	GMP0811E
75	160	64	148	GMP0816E
75	190	64	178	GMP0819E
120	122	107	108	GMP1212E
120	220	107	206	GMP1222E
160	160	144	144	GMP1616E
160	260	144	244	GMP1626E
160	360	144	344	GMP1636E
160	560	144	543	GMP1656E
250	255	233	238	GMP2526E
250	400	233	383	GMP2540E
405	400	390	385	GMP4140E

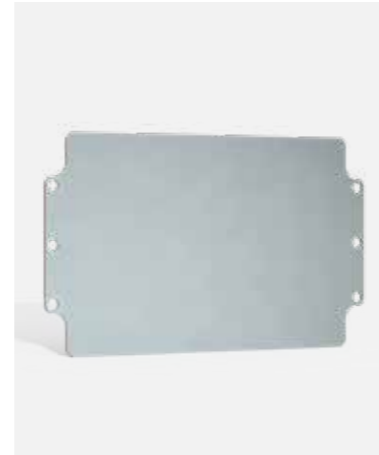

## Scharniere, HHI

**Beschreibung:** Mit diesem Zubehör kann der Deckel mit Scharnieren ausgestattet werden. 150° -Öffnungswinkel. Gehäusebearbeitung nötig.  
**Material:** Aluminium.  
**Für Kästen:** MGRP121209GE bis MGRP414012GE.  
**Verpackungseinheit:** Satz mit 3 Scharnieren. Montagematerial beinhaltet.

Artikelnr.
HHI03



# Klemmenkästen ABS-Sortiment Kleiner ABS-Klemmenkästen | DABP

IP 66,67 | IK 06/07



**Beschreibung:**  
ABS-Klemmenkästen halogenfrei für Innenanwendungen. Geringe UV-Resistenz.

**Material:**  
ABS. Transparente Abdeckung: Polycarbonat.

**Dichtung:**  
Polyurethan (PUR) -Dichtung im Gehäusedeckel integriert.

**Temperaturbeständigkeit:**  
-40° bis + 60°C.

**Entflammbarkeit:**  
UL 94 HB.

**Schutzart:**  
IP 66/67 | IK 06 (-25°C), IK 07 (+35°C).

**Oberfläche:**  
RAL 7035.

**Lieferumfang:**  
Gehäusekorpus, Deckel, Deckelschrauben in Edelstahl, Befestigungsschrauben und Blindstopfen in Polyamid.



## Abmessungstabelle | DABP

IP 66,67 | IK 06/07

Gehäuse Abmessungen					
H	B	T	Innentiefe (mm)	Gewicht (kg)	Artikelnr.
53	55	36	27.5	0.50	DABP050504GE
53	65	36	25	0.80	DABP050704GE
80	82	56	42	0.10	DABP080806GE
80	82	86	72	0.10	DABP080809GE
80	120	56	42	0.15	DABP081206GE
80	120	86	72	0.20	DABP081209GE
80	160	56	42	0.20	DABP081606GE
80	160	86	72	0.20	DABP081609GE
120	122	56	42	0.20	DABP121206GE
120	122	86	72	0.25	DABP121209GE
120	160	91	77	0.35	DABP121609GE
120	200	86	72	0.35	DABP122009GE
150	200	76	62	0.40	DABP152008GE
160	240	91	77	0.55	DABP162409GE
160	240	121	107	0.70	DABP162412GE
230	300	86	72	0.85	DABP233009GE
230	300	111	97	1.00	DABP233011GE

Hinweis: Klemmenkasten mit montierter transparenter Abdeckung aus Polycarbonat kann bestellt werden, indem Sie in der Artikelnummer „GE“ durch „TE“ ersetzen.

## Übersicht Abmessungen | DABP

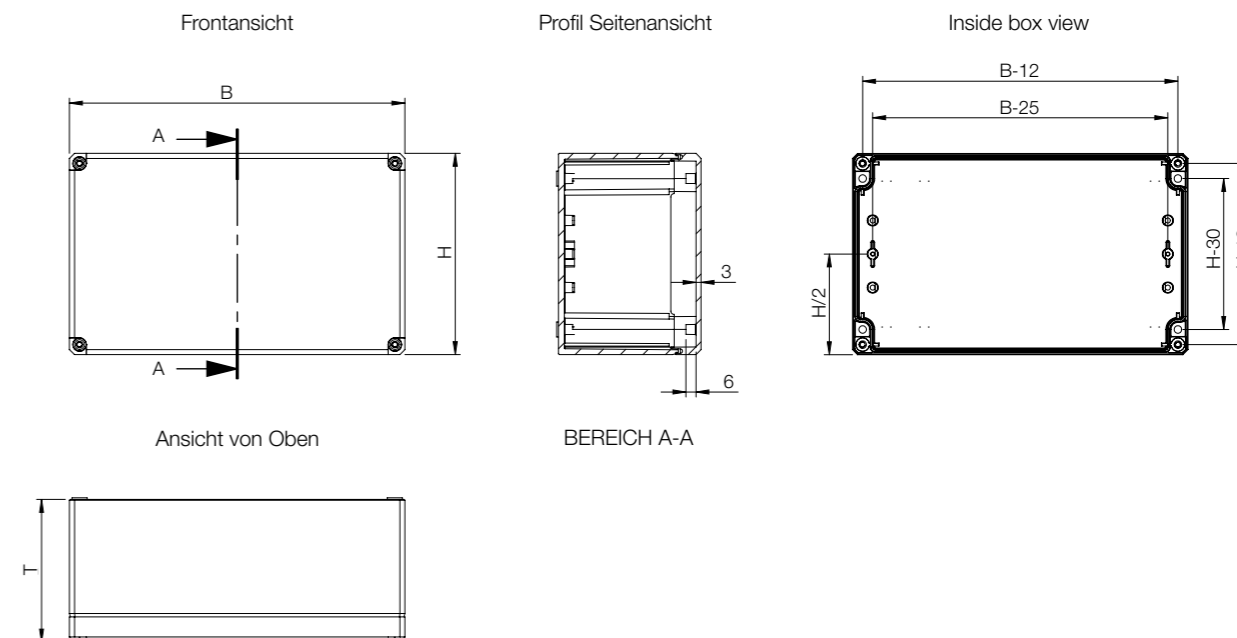

Gehäuse	H			Montage		Befestigung	Abdeckung
	H	B	T	Montageplatte	DIN-Schiene	Wandbefestigungslaschen	Scharniere
DABP050504GE	53	55	36	-	-	DFL1E	DSHI1E
DABP050704GE	53	65	36	-	-	DFL1E	DSHI1E
DABP080806GE	80	82	56	DMP0808E	DR350584E	DFL1E	DSHI1E
DABP080809GE	80	82	86	DMP0808E	DR350584E	DFL1E	DSHI1E
DABP081206GE	80	120	56	DMP0812E	DR350964E	DFL1E	DSHI1E
DABP081209GE	80	120	86	DMP0812E	DR350964E	DFL1E	DSHI1E
DABP081606GE	80	160	56	DMP0816E	DR351364E	DFL1E	DSHI1E
DABP081609GE	80	160	86	DMP0816E	DR351364E	DFL1E	DSHI1E
DABP121206GE	120	122	56	DMP1212E	DR350964E	DFL1E	DSHI1E
DABP121209GE	120	122	86	DMP1212E	DR350964E	DFL1E	DSHI1E
DABP121609GE	120	160	91	DMP1216E	DR351364E	DFL1E	DSHI1E
DABP122009GE	120	200	86	DMP1220E	DR351764E	DFL1E	DSHI1E
DABP152008GE	150	200	76	DMP1520E	DR351604E	DFL1E	DSHI1E
DABP162409GE	160	240	91	DMP1624E	DR352154E	DFL1E	DSHI1E
DABP162412GE	160	240	121	DMP1624E	DR352154E	DFL1E	DSHI1E
DABP233009GE	230	300	86	DMP2330E	DR352754E	DFL1E	DSHI1E
DABP233011GE	230	300	111	DMP2330E	DR352754E	DFL1E	DSHI1E

### Montageplatte, DMP

**Beschreibung:** Stahl-Montageplatte für DABP-/DPCP-Gehäuse.  
**Material:** 1,5 mm galvanisiertes Stahlblech  
**Verpackungseinheit:** 1 Stück.



Für Klemmenkästen		Montageplatten Abmessung			Artikelnr.
H	B	h	b		
80	82	55	68	DMP0808E	
80	120	65	93	DMP0812E	
80	160	65	133	DMP0816E	
120	122	105	95	DMP1212E	
120	160	105	132	DMP1216E	
120	200	105	172	DMP1220E	
150	200	133	172	DMP1520E	
160	240	145	213	DMP1624E	
230	300	210	285	DMP2330E	

## Klemmenkästen ABS-Sortiment Zubehör

### DIN Schienen, DR

**Beschreibung:** DIN-Schiene 35mm für DABP-/DPCP-Gehäuse.  
**Material:** Stahlblech.  
**Verpackungseinheit:** 1 Stück.

Für Klemmenkästen		Artikelnr.
B		
82		DR350584E
120/122		DR350964E
160		DR351364E
200 *		DR351604E
200 **		DR351764E
250		DR352154E
300		DR352754E

\* DABP152008GE und DPCP152008GE  
 \*\* DABP122009GE und DPCP122009GE



### Wandbefestigungslaschen, DFL

**Beschreibung:** Montagewinkel zur sicheren Wandbefestigung.  
**Material:** Polycarbonat.  
**Oberfläche:** RAL 7035.  
**Verpackungseinheit:** 4 Winkel mit Montagematerial.

Artikelnr.
DFL1E



### Scharniere, DSHI

**Beschreibung:** Mit diesem Zubehör kann der Deckel mit Scharnieren ausgestattet werden. Gehäusebearbeitung nötig.  
**Material:** Polycarbonat.  
**Oberfläche:** RAL 7035.  
**Verpackungseinheit:** Satz mit 2 Scharnieren und Montagematerial.

Artikelnr.
DSHI1E



# Klemmenkästen ABS-Sortiment Kleiner ABS-Klemmenkästen | SABP

IP 66,67 | IK 06/07



**Beschreibung:**

ABS-Klemmenkästen halogenfrei für Innenanwendungen. Geringe UV-Resistenz.

**Material:**

ABS. Transparente Abdeckung: Polycarbonat.

**Dichtung:**

Polyurethan (PUR) -Dichtung im Gehäusedeckel integriert.

**Temperaturbeständigkeit:**

-40 °C bis +60 °C.

**Entflammbarkeit:**

UL94 HB.

**Schutzart:**

IP 66/67 | IK 06 (-25 °C), IK 07 (+35 °C).

**Oberfläche:**

RAL 7035.

**Lieferumfang:**

Gehäusekorpus, Deckel, Deckelschrauben in Polyamid und Montageschrauben.



## Abmessungstabelle | SABP

IP 66,67 | IK 06/07

Gehäuse Abmessungen					
H	B	T	Innentiefe (mm)	Gewicht (kg)	Artikelnr.
75	125	75	60.5	0.20	SABP081308GE
75	125	100	85.5	0.25	SABP081310GE
75	125	125	110.5	0.25	SABP081313GE
125	125	75	60.5	0.25	SABP131308GE
125	125	100	85.5	0.30	SABP131310GE
125	125	125	110.5	0.35	SABP131313GE
125	175	75	60.5	0.35	SABP131808GE
125	175	100	85.5	0.40	SABP131810GE
125	175	125	110.5	0.45	SABP131813GE
125	175	150	135.5	0.55	SABP131815GE
175	175	75	60.5	0.50	SABP181808GE
175	175	100	85.5	0.55	SABP181810GE
175	175	125	110.5	0.55	SABP181813GE
175	175	150	135.5	0.60	SABP181815GE
175	250	75	60.5	0.55	SABP182508GE
175	250	100	85.5	0.60	SABP182510GE
175	250	150	135.5	0.65	SABP182515GE

Hinweis: Klemmenkasten mit montierter transparenter Abdeckung aus Polycarbonat kann bestellt werden, indem Sie in der Artikelnummer „GE“ durch „TE“ ersetzen. Klemmenkasten aus Polycarbonat kann bestellt werden, indem Sie in der Artikelnummer „SABP“ durch „SPCP“ ersetzen.

## Übersicht Abmessungen | SABP

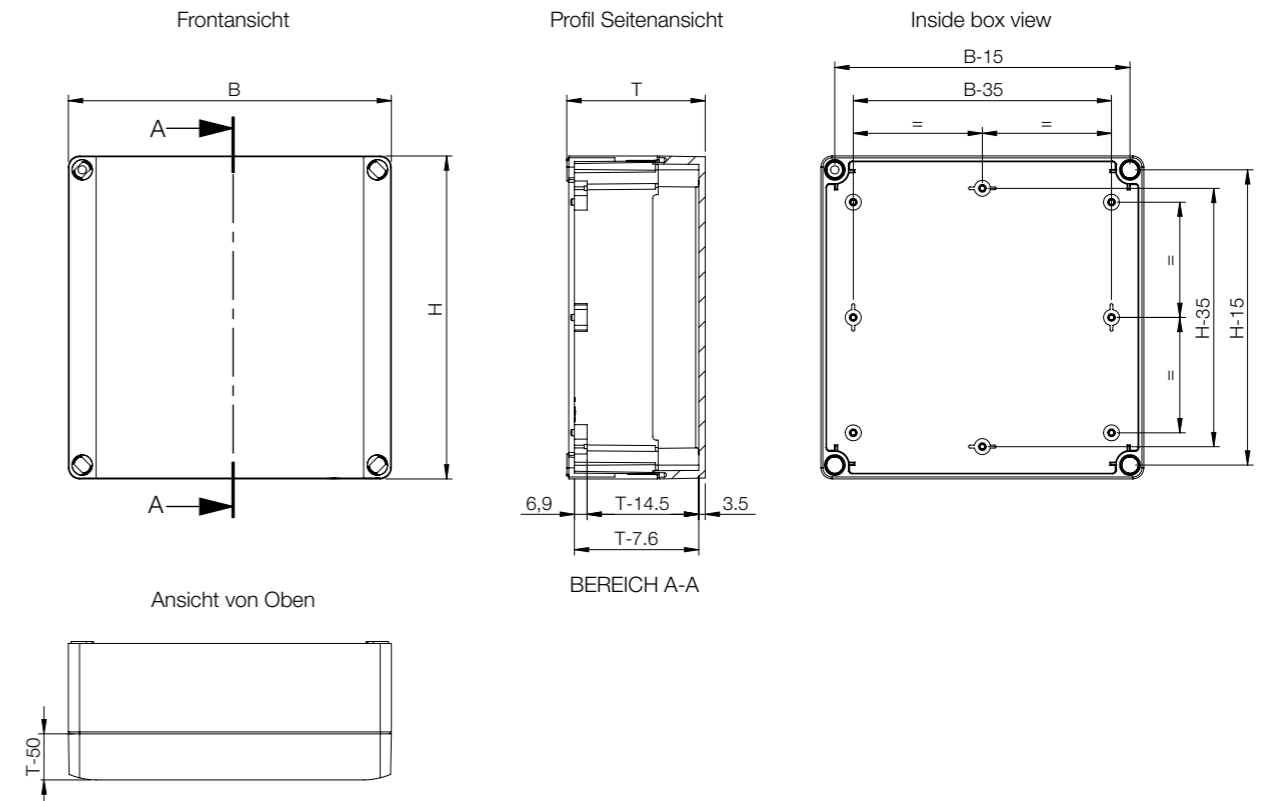

Gehäuse	Gehäuse			Montage		Befestigung	Abdeckung	
	H	B	T	Montageplatte	DIN-Schiene	Wandbefestigungsglaschen	Blindstopfen	Scharniere
SABP081308GE	75	125	75	SMP0813E	DR350404E/DR350904E	SFL1E	SCP08E	DSHI1E
SABP081310GE	75	125	100	SMP0813E	DR350404E/DR350904E	SFL1E	SCP10E	DSHI1E
SABP081313GE	75	125	125	SMP0813E	DR350404E/DR350904E	SFL1E	SCP1315E	DSHI1E
SABP131308GE	125	125	75	SMP1313E	DR350904E	SFL1E	SCP08E	DSHI1E
SABP131310GE	125	125	100	SMP1313E	DR350904E	SFL1E	SCP10E	DSHI1E
SABP131313GE	125	125	125	SMP1313E	DR350904E	SFL1E	SCP1315E	DSHI1E
SABP131808GE	125	175	75	SMP1318E	DR350904E/DR351404E	SFL1E	SCP08E	DSHI1E
SABP131810GE	125	175	100	SMP1318E	DR350904E/DR351404E	SFL1E	SCP10E	DSHI1E
SABP131813GE	125	175	125	SMP1318E	DR350904E/DR351404E	SFL1E	SCP1315E	DSHI1E
SABP131815GE	125	175	150	SMP1318E	DR350904E/DR351404E	SFL1E	SCP1315E	DSHI1E
SABP181808GE	175	175	75	SMP1818E	DR351404E	SFL1E	SCP08E	DSHI1E
SABP181810GE	175	175	100	SMP1818E	DR351404E	SFL1E	SCP10E	DSHI1E
SABP181813GE	175	175	125	SMP1818E	DR351404E	SFL1E	SCP1315E	DSHI1E
SABP181815GE	175	175	150	SMP1818E	DR351404E	SFL1E	SCP1315E	DSHI1E
SABP182508GE	175	250	75	SMP1825E	DR351404E/DR352154E	SFL1E	SCP08E	DSHI1E
SABP182510GE	175	250	100	SMP1825E	DR351404E/DR352154E	SFL1E	SCP10E	DSHI1E
SABP182515GE	175	250	150	SMP1825E	DR351404E/DR352154E	SFL1E	SCP1315E	DSHI1E

### Montageplatte, SMP

**Beschreibung:** Stahl-Montageplatte für SABP-Gehäuse.  
**Material:** 1,5 mm galvanisiertes Stahlblech  
**Verpackungseinheit:** 1 Stück.



Für Klemmenkästen		Montageplatten Abmessung		
H	B	h	b	Artikelnr.
75	125	48	98	SMP0813E
125	125	98	98	SMP1313E
125	175	98	148	SMP1318E
175	175	148	148	SMP1818E
175	250	148	223	SMP1825E

### DIN Schiene, DR2

**Beschreibung:** DIN-Schiene 35 mm für SABP-Gehäuse.  
**Material:** Stahlblech.  
**Verpackungseinheit:** 1 Stück.



Für Schaltschrank		
H/B	B	Artikelnr.
75		DR350404E
125		DR350904E
175		DR351404E
	250	DR352154E

## Klemmenkästen ABS-Sortiment Zubehör

### Wandbefestigungsglaschen, SFL

**Beschreibung:** Wandbefestigungswinkel zur sicheren Wandbefestigung.  
**Material:** Polycarbonat.  
**Oberfläche:** RAL 7035.  
**Verpackungseinheit:** 4 Winkel mit Montagmaterial.

Artikelnr.
SFL1E



### Scharniere, DSHI

**Beschreibung:** Mit diesem Zubehör kann der Deckel mit Scharnieren ausgestattet werden. Gehäusebearbeitung nötig.  
**Material:** Polycarbonat.  
**Oberfläche:** RAL 7035.  
**Verpackungseinheit:** Satz mit 2 Scharnieren und Montagmaterial.

Artikelnr.
DSHI1E



### Blindstopfen, SCP

**Beschreibung:** Nur für Klemmenkästen mit Scharnieren, ersetzen die Originalschrauben.  
**Material:** Polyethylen.  
**Verpackungseinheit:** 10 Stück.

Für Klemmenkästen	
T	Artikelnr.
75	SCP08E
100	SCP10E
125, 150	SCP1315E



# Klemmenkästen ABS-Sortiment Großer ABS-Klemmenkästen | OABP

IP 66,67 | IK 06/07



- Beschreibung:**  
ABS, halogenfrei-Klemmenkästen für Innenanwendungen. Geringe UV-Resistenz.
- Material:**  
ABS. Transparente Abdeckung: Polycarbonat.
- Dichtung:**  
Polyurethan (PUR) -Dichtung im Gehäusedeckel integriert.
- Temperaturbeständigkeit:**  
-40° bis +60° C.
- Entflammbarkeit:**  
UL 94 HB.
- Schutzart:**  
IP 66/67 | IK 06 (-25°C), IK 07 (+35°C).
- Oberfläche:**  
RAL 7035.
- Lieferumfang:**  
Gehäusekorpus, Deckel, Deckelschrauben in Polyamid und Montageschrauben.



## Abmessungstabelle | OABP

IP 66,67 | IK 06/07

Mit grauem Deckel

Gehäuse Abmessungen					
H	B	T	Innentiefe (mm)	Gewicht (kg)	Artikelnr.
200	200	132	115	1.10	OABP202013GE
200	300	132	115	1.45	OABP203013GE
200	400	132	115	1.75	OABP204013GE
300	300	132	115	1.90	OABP303013GE
300	400	132	115	2.30	OABP304013GE
300	600	132	115	3.20	OABP306013GE
400	600	132	115	4.00	OABP406013GE

Mit transparentem Deckel

Gehäuse Abmessungen					
H	B	T	Innentiefe (mm)	Gewicht (kg)	Artikelnr.
200	200	132	115	1.10	OABP202013TE
200	300	132	115	1.50	OABP203013TE
200	400	132	115	1.85	OABP204013TE
300	300	132	115	1.90	OABP303013TE
300	400	132	115	2.40	OABP304013TE
300	600	132	115	3.40	OABP306013TE
400	600	132	115	4.10	OABP406013TE

## Übersicht Abmessungen | OABP

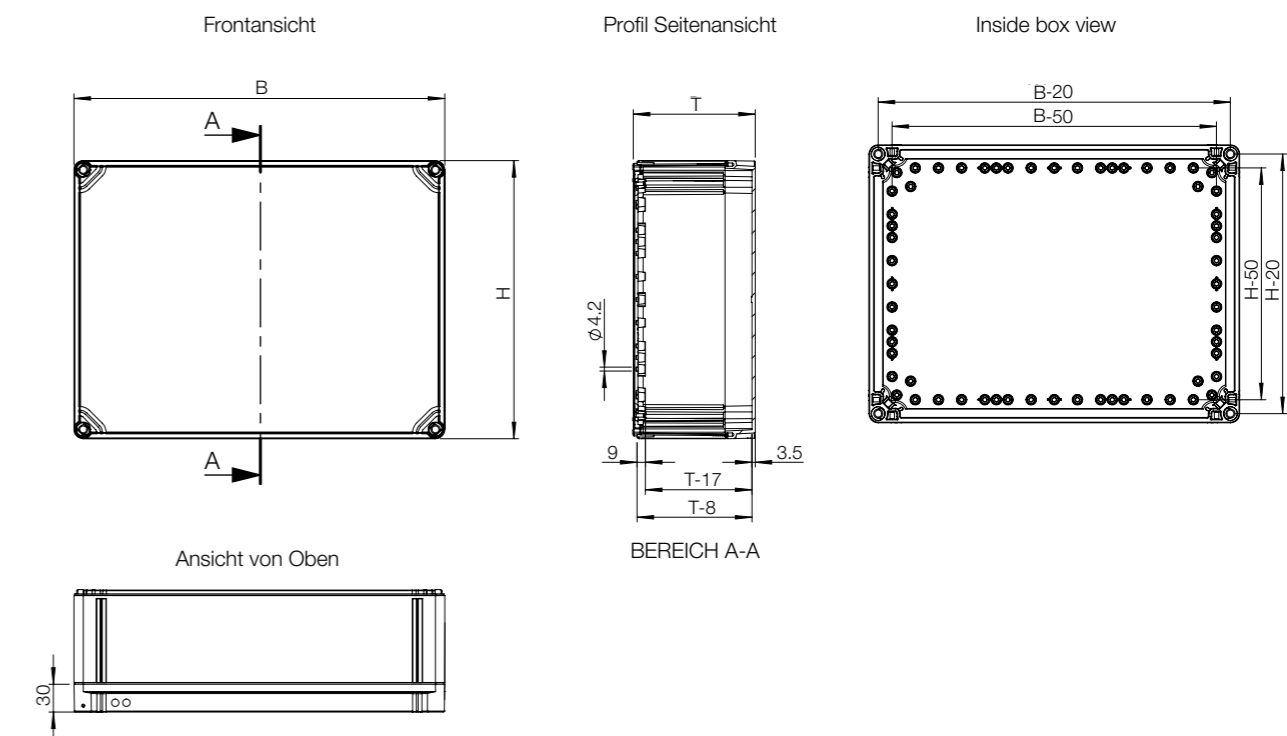



Gehäuse				Montage			Befestigung
H	B	T	Montageplatte	Tiefenverstellungssatz für Montageplatte	DIN-Schiene	Wandbefestigungslaschen	
OABP202013GE	200	200	132	OMP2020E	OELA1.04E	DR351505E	OFL1E
OABP203013GE	200	300	132	OMP2030E	OELA1.04E	DR351505E/DR352505E	OFL1E
OABP204013GE	200	400	132	OMP2040E	OELA1.04E	DR351505E/DR353505E	OFL1E
OABP303013GE	300	300	132	OMP3030E	OELA1.04E	DR352505E	OFL1E
OABP304013GE	300	400	132	OMP3040E	OELA1.04E	DR352505E/DR353505E	OFL1E
OABP306013GE	300	600	132	OMP3060E	OELA1.04E	DR352505E	OFL1E
OABP406013GE	400	600	132	OMP4060E	OELA1.04E	DR353505E	OFL1E
OABP202013TE	200	200	132	OMP2020E	OELA1.04E	DR351505E	OFL1E
OABP203013TE	200	300	132	OMP2030E	OELA1.04E	DR351505E/DR352505E	OFL1E
OABP204013TE	200	400	132	OMP2040E	OELA1.04E	DR351505E/DR353505E	OFL1E
OABP303013TE	300	300	132	OMP3030E	OELA1.04E	DR352505E	OFL1E
OABP304013TE	300	400	132	OMP3040E	OELA1.04E	DR352505E/DR353505E	OFL1E
OABP306013TE	300	600	132	OMP3060E	OELA1.04E	DR352505E	OFL1E
OABP406013TE	400	600	132	OMP4060E	OELA1.04E	DR353505E	OFL1E

Gehäuse				Abdeckung			Anreihung
H	B	T	Scharniere	Blindstopfen	Flügelschraube	Aufsetzrahmen	
OABP202013GE	200	200	132	OH1E	OCP1E	OLW55E	OPCP202006EE
OABP203013GE	200	300	132	OH1E	OCP1E	OLW55E	OPCP203006EE
OABP204013GE	200	400	132	OH1E	OCP1E	OLW55E	OPCP204006EE
OABP303013GE	300	300	132	OH1E	OCP1E	OLW55E	OPCP303006EE
OABP304013GE	300	400	132	OH1E	OCP1E	OLW55E	OPCP304006EE
OABP306013GE	300	600	132	OH1E	OCP1E	OLW55E	OPCP306006EE
OABP406013GE	400	600	132	OH1E	OCP1E	OLW55E	OPCP406006EE
OABP202013TE	200	200	132	OH1E	OCP1E	OLW55E	OPCP202006EE
OABP203013TE	200	300	132	OH1E	OCP1E	OLW55E	OPCP203006EE
OABP204013TE	200	400	132	OH1E	OCP1E	OLW55E	OPCP204006EE
OABP303013TE	300	300	132	OH1E	OCP1E	OLW55E	OPCP303006EE
OABP304013TE	300	400	132	OH1E	OCP1E	OLW55E	OPCP304006EE
OABP306013TE	300	600	132	OH1E	OCP1E	OLW55E	OPCP306006EE
OABP406013TE	400	600	132	OH1E	OCP1E	OLW55E	OPCP406006EE

## Klemmenkästen ABS-Sortiment Zubehör

### Montageplatte, OMP

**Beschreibung:** Stahl-Montageplatte für OABP-/OPCP-Klemmenkästen.

**Material:** 1,5 mm galvanisiertes Stahlblech.

**Verpackungseinheit:** 1 Stück.

Für Klemmenkästen		Montageplatten Abmessung		
H	B	h	b	Artikelnr.
200	200	160	160	OMP2020E
200	300	160	260	OMP2030E
200	400	160	360	OMP2040E
300	300	260	260	OMP3030E
300	400	260	360	OMP3040E
300	600	260	560	OMP3060E
400	600	360	560	OMP4060E



### Montageplatten-Tiefenverstellung, OEL

**Beschreibung:** Erlaubt durchgehende Tiefenverstellung der Montageplatte, mit M5 Bolzen.

**Verpackungseinheit:** 1 Stück OEL1E und 4 Stück OELA1.04E.

Artikelnr.
OELA1.04E
OEL1E

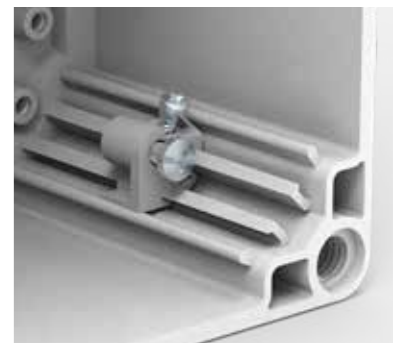

### DIN Schiene, DR3

**Beschreibung:** DIN-Schiene 35 mm für OABP-/OPCP-Gehäuse.

**Material:** Stahlblech.

**Verpackungseinheit:** 1 Stück.

Für Klemmenkästen	
H/B	Artikelnr.
200	DR351505E
300	DR352505E
400	DR353505E



# Klemmenkästen

## ABS-Sortiment

### Zubehör

## Wandbefestigungslaschen, OFL

**Beschreibung:** Wandbefestigungswinkel für eine sichere Wandbefestigung. Können in 3 verschiedene Richtungen montiert werden und unterstützen ein Gewicht von mindestens 60 Kg.

**Material:** Polyamid.

**Oberfläche:** RAL 7035.

**Verpackungseinheit:** 4 Winkel mit Montagematerial.



Artikelnr.
OFL1E

## Scharniere, OHI

**Beschreibung:** Mit diesem Zubehör können den Deckel mit Scharnieren ausstatten. Gehäusebearbeitung nötig.

**Material:** Polycarbonat.

**Oberfläche:** RAL 7035.

**Verpackungseinheit:** Satz mit 2 Scharnieren und Montagematerial.



Artikelnr.
OHI1E

## Blindstopfen, OCP

**Beschreibung:** Ersetzen Originalschrauben auf der Scharnierseite, wenn Scharniere angebracht wurden.

**Material:** Polyethylen.

**Verpackungseinheit:** 12 Stück.



Artikelnr.
OCP1E

## Flügelschrauben, OLW

**Beschreibung:** Für Gehäuse mit Scharnieren. Sie erleichtern an der gegenüberliegenden Seite das Öffnen und Schließen des Deckels.

**Verpackungseinheit:** 24 Stück.



Artikelnr.
OLW55E

## Polycarbonat Aufsetzrahmen, OPCP-EE

**Beschreibung:** Der Aufsetzrahmen wird eingesetzt, falls eine höhere Tiefe als standardmäßig vorhanden erforderlich ist, kann in Verbindung mit der Klemmenkästenserie OPCP verwendet werden.

**Material:** Polycarbonat

**Verpackungseinheit:** 1 Stück



Für Klemmenkästen			
H	B	T	Artikelnr.
200	200	55	OPCP202006EE
200	300	55	OPCP203006EE
200	400	55	OPCP204006EE
300	300	55	OPCP303006EE
300	400	55	OPCP304006EE
300	600	55	OPCP306006EE
400	600	55	OPCP406006EE

# Klemmenkästen Polycarbonat-Sortiment Polycarbonat Klemmenkästen | DPCP

IP 66,67 | IK 08



**Beschreibung:**

Polycarbonat-Klemmenkästen, halogenfrei, für Außenanwendungen geeignet. Hohe UV-Resistenz. Selbstverlöschend.

**Material:**

Polycarbonat.

**Dichtung:**

Polyurethan (PUR) -Dichtung im Gehäusedeckel integriert.

**Temperaturbeständigkeit:**

-40 °C bis +80 °C.

**Entflammbarkeit:**

UL746C 5V.

**Schutzart:**

66, 67 | IK 08 (-25 °C ... +35 °C).

**Oberfläche:**

RAL 7035.

**Zertifikate:**

CE, GOST. Bezügl. cULus\_UL Listed wenden Sie sich bitte an unseren Vertrieb.

**Lieferumfang:**

Gehäusekorpus, Deckel, Deckelschrauben in Edelstahl, Befestigungsschrauben, Blindstopfen aus Polyamid.



## Abmessungstabelle | DPCP

IP 66,67 | IK 08

Gehäuse Abmessungen					
H	B	T	Innentiefe (mm)	Gewicht (kg)	Artikelnr.
53	55	36	27.5	0.05	DPCP050504GE
53	65	36	25	0.08	DPCP050704GE
80	82	56	42	0.15	DPCP080806GE
80	82	86	72	0.15	DPCP080809GE
80	120	56	42	0.20	DPCP081206GE
80	120	86	72	0.20	DPCP081209GE
80	160	56	42	0.25	DPCP081606GE
80	160	86	72	0.30	DPCP081609GE
120	122	56	42	0.20	DPCP121206GE
120	122	86	72	0.30	DPCP121209GE
120	160	91	77.5	0.35	DPCP121609GE
120	200	86	72	0.40	DPCP122009GE
150	200	76	62	0.40	DPCP152008GE
160	240	91	77.5	0.60	DPCP162409GE
160	240	121	107.5	0.75	DPCP162412GE
230	300	86	72.5	0.95	DPCP233009GE
230	300	111	97.5	1.10	DPCP233011GE

Auf Wunsch mit transparenter Polycarbonat Abdeckung.

## Übersicht Abmessungen | DPCP

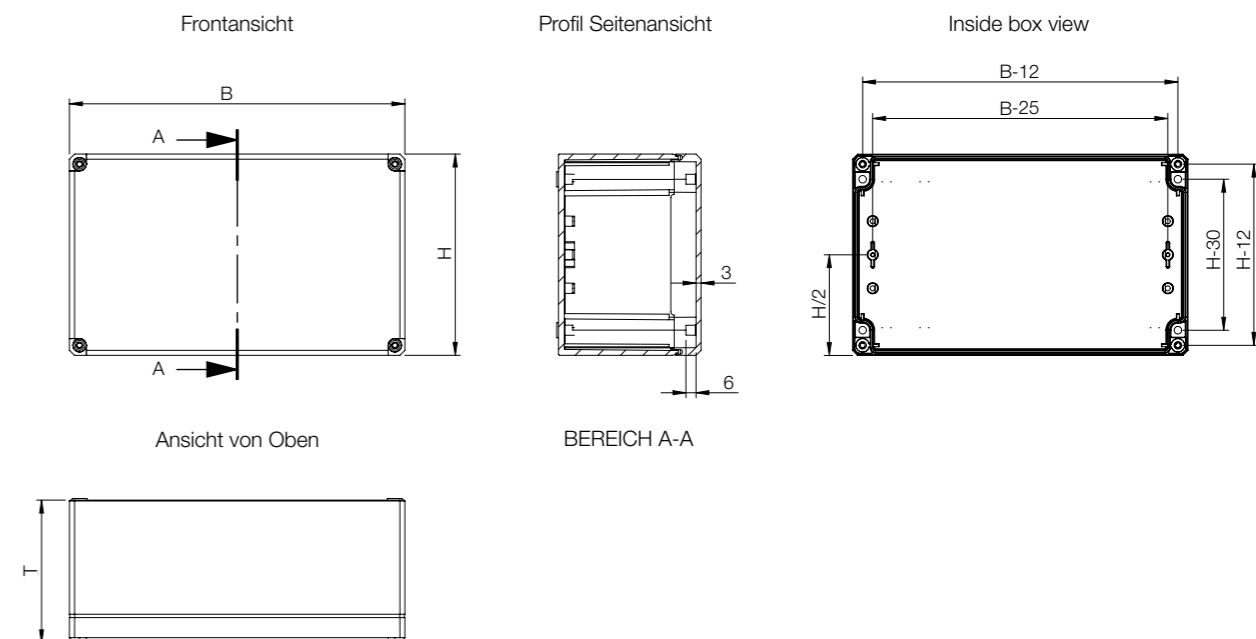

Gehäuse				Montage		Befestigung	Abdeckung
	H	B	T	Montageplatte	DIN-Schiene	Wandbefestigungslaschen	Scharniere
DPCP050504GE	53	55	36	-	-	DFL1E	DSHI1E
DPCP050704GE	53	65	36	-	-	DFL1E	DSHI1E
DPCP080806GE	80	82	56	DMP0808E	DR350584E	DFL1E	DSHI1E
DPCP080809GE	80	82	86	DMP0808E	DR350584E	DFL1E	DSHI1E
DPCP081206GE	80	120	56	DMP0812E	DR350964E	DFL1E	DSHI1E
DPCP081209GE	80	120	86	DMP0812E	DR350964E	DFL1E	DSHI1E
DPCP081606GE	80	160	56	DMP0816E	DR351364E	DFL1E	DSHI1E
DPCP081609GE	80	160	86	DMP0816E	DR351364E	DFL1E	DSHI1E
DPCP121206GE	120	122	56	DMP1212E	DR350964E	DFL1E	DSHI1E
DPCP121209GE	120	122	86	DMP1212E	DR350964E	DFL1E	DSHI1E
DPCP121609GE	120	160	91	DMP1216E	DR351364E	DFL1E	DSHI1E
DPCP122009GE	120	200	86	DMP1220E	DR351764E	DFL1E	DSHI1E
DPCP152008GE	150	200	76	DMP1520E	DR351604E	DFL1E	DSHI1E
DPCP162409GE	160	240	91	DMP1624E	DR352154E	DFL1E	DSHI1E
DPCP162412GE	160	240	121	DMP1624E	DR352154E	DFL1E	DSHI1E
DPCP233009GE	230	300	86	DMP2330E	DR352754E	DFL1E	DSHI1E
DPCP233011GE	230	300	111	DMP2330E	DR352754E	DFL1E	DSHI1E

### Montageplatte, DMP

**Beschreibung:** Stahl-Montageplatte für DABP-/DPCP-Gehäuse.

**Material:** 1,5 mm galvanisiertes Stahlblech

**Verpackungseinheit:** 1 Stück.

Für Klemmenkästen		Montageplatten Abmessung		Artikelnr.
H	B	h	b	
80	82	55	68	DMP0808E
80	120	65	93	DMP0812E
80	160	65	133	DMP0816E
120	122	105	95	DMP1212E
120	160	105	132	DMP1216E
120	200	105	172	DMP1220E
150	200	133	172	DMP1520E
160	240	145	213	DMP1624E
230	300	210	285	DMP2330E



## Klemmenkästen Polycarbonat-Sortiment Zubehör

### DIN Schienen, DR

**Beschreibung:** DIN-Schiene 35mm für DABP-/DPCP-Gehäuse.

**Material:** Stahlblech.

**Verpackungseinheit:** 1 Stück.

Für Klemmenkästen	
B	Artikelnr.
82	DR350584E
120/122	DR350964E
160	DR351364E
200 *	DR351604E
200 **	DR351764E
250	DR352154E
300	DR352754E

\* DABP152008GE und DPCP152008GE

\*\* DABP122009GE und DPCP122009GE



### Wandbefestigungslaschen, DFL

**Beschreibung:** Montagewinkel zur sicheren Wandbefestigung.

**Material:** Polycarbonat.

**Oberfläche:** RAL 7035.

**Verpackungseinheit:** 4 Winkel mit Montagematerial.

Artikelnr.
DFL1E



### Scharniere, DSHI

**Beschreibung:** Mit diesem Zubehör kann der Deckel mit Scharnieren ausgestattet werden. Gehäusebearbeitung nötig.

**Material:** Polycarbonat.

**Oberfläche:** RAL 7035.

**Verpackungseinheit:** Satz mit 2 Scharnieren und Montagematerial.

Artikelnr.
DSHI1E



# Klemmenkästen Polycarbonat-Sortiment Großer Polycarbonat-Klemmenkästen | OPCP

IP 66, 67 | IK 08



**Beschreibung:**  
Polycarbonat-Klemmenkästen, halogenfrei, für Außenanwendung geeignet. Hohe UV-Resistenz. Selbstverlöschend.

**Material:**  
Polycarbonat.

**Dichtung:**  
Polyurethan (PUR) Dichtung im Gehäusedeckel integriert.

**Temperaturbeständigkeit:**  
-40 °C bis +80 °C.

**Entflammbarkeit:**  
UL746C 5V.

**Schutzart:**  
IP 66, 67 | IK 08 (-25 °C ... +35 °C).

**Oberfläche:**  
RAL 7035.

**Zertifikate:**  
CE, GOST. Bezügl. cULus\_UL Listed wenden Sie sich bitte an unseren Vertrieb.

**Lieferumfang:**  
Gehäusekorpus, Deckel und Deckelschrauben aus Polyamid und Montageschrauben.



## Abmessungstabelle | OPCP

IP 66, 67 | IK 08

Mit grauem Deckel

Gehäuse Abmessungen					
H	B	T	Innentiefe (mm)	Gewicht (kg)	Artikelnr.
200	200	132	115	1.30	OPCP202013GE
200	300	132	115	1.70	OPCP203013GE
200	400	132	115	2.00	OPCP204013GE
300	300	132	115	2.15	OPCP303013GE
300	400	132	115	2.70	OPCP304013GE
300	600	132	115	3.60	OPCP306013GE
400	600	132	115	4.55	OPCP406013GE

Mit transparentem Deckel

Gehäuse Abmessungen					
H	B	T	Innentiefe (mm)	Gewicht (kg)	Artikelnr.
200	200	132	115	1.25	OPCP202013TE
200	300	132	115	1.70	OPCP203013TE
200	400	132	115	2.00	OPCP204013TE
300	300	132	115	2.10	OPCP303013TE
300	400	132	115	2.00	OPCP304013TE
300	600	132	115	3.50	OPCP306013TE
400	600	132	115	4.50	OPCP406013TE

## Übersicht Abmessungen | OPCP

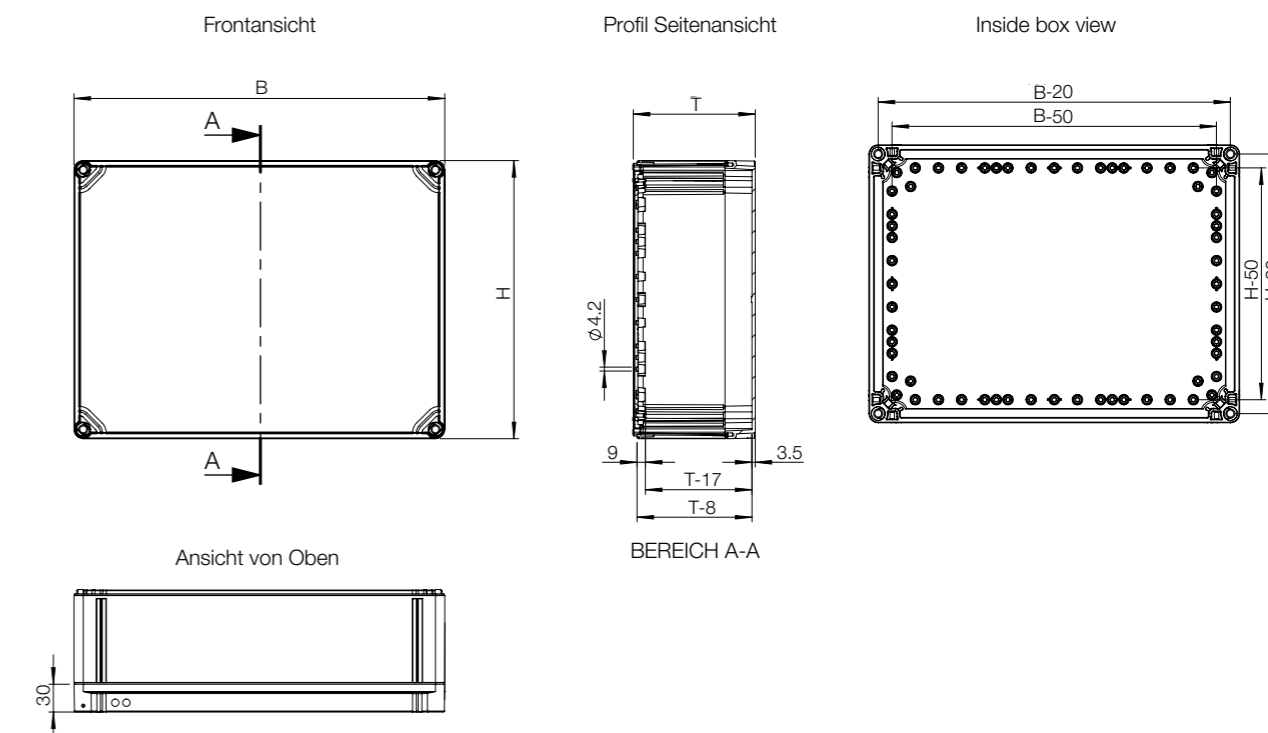

Gehäuse				Montage			Befestigung
H	B	T	Montageplatte	Tiefenverstellungssatz für Montageplatte	DIN-Schiene	Wandbefestigungslaschen	
OPCP202013GE	200	200	132	OMP2020E	OELA1.04E	DR351505E	OFL1E
OPCP203013GE	200	300	132	OMP2030E	OELA1.04E	DR351505E/DR352505E	OFL1E
OPCP204013GE	200	400	132	OMP2040E	OELA1.04E	DR351505E/DR353505E	OFL1E
OPCP303013GE	300	300	132	OMP3030E	OELA1.04E	DR352505E	OFL1E
OPCP304013GE	300	400	132	OMP3040E	OELA1.04E	DR352505E/DR353505E	OFL1E
OPCP306013GE	300	600	132	OMP3060E	OELA1.04E	DR352505E	OFL1E
OPCP406013GE	400	600	132	OMP4060E	OELA1.04E	DR353505E	OFL1E
OPCP202013TE	200	200	132	OMP2020E	OELA1.04E	DR351505E	OFL1E
OPCP203013TE	200	300	132	OMP2030E	OELA1.04E	DR351505E/DR352505E	OFL1E
OPCP204013TE	200	400	132	OMP2040E	OELA1.04E	DR351505E/DR353505E	OFL1E
OPCP303013TE	300	300	132	OMP3030E	OELA1.04E	DR352505E	OFL1E
OPCP304013TE	300	400	132	OMP3040E	OELA1.04E	DR352505E/DR353505E	OFL1E
OPCP306013TE	300	600	132	OMP3060E	OELA1.04E	DR352505E	OFL1E
OPCP406013TE	400	600	132	OMP4060E	OELA1.04E	DR353505E	OFL1E

## Klemmenkästen Polycarbonat-Sortiment Zubehör

### Montageplatte, OMP

**Beschreibung:** Stahl-Montageplatte für OABP-/OPCP-Klemmenkästen.

**Material:** 1,5 mm galvanisiertes Stahlblech.

**Verpackungseinheit:** 1 Stück.

Für Klemmenkästen		Montageplatten Abmessung		
H	B	h	b	Artikelnr.
200	200	160	160	OMP2020E
200	300	160	260	OMP2030E
200	400	160	360	OMP2040E
300	300	260	260	OMP3030E
300	400	260	360	OMP3040E
300	600	260	560	OMP3060E
400	600	360	560	OMP4060E



Gehäuse				Abdeckung			Anreihung
H	B	T	Scharniere	Blindstopfen	Flügelschraube	Aufsetzrahmen	
OPCP202013GE	200	200	132	OH1E	OCP1E	OLW55E	OPCP202006EE
OPCP203013GE	200	300	132	OH1E	OCP1E	OLW55E	OPCP203006EE
OPCP204013GE	200	400	132	OH1E	OCP1E	OLW55E	OPCP204006EE
OPCP303013GE	300	300	132	OH1E	OCP1E	OLW55E	OPCP303006EE
OPCP304013GE	300	400	132	OH1E	OCP1E	OLW55E	OPCP304006EE
OPCP306013GE	300	600	132	OH1E	OCP1E	OLW55E	OPCP306006EE
OPCP406013GE	400	600	132	OH1E	OCP1E	OLW55E	OPCP406006EE
OPCP202013TE	200	200	132	OH1E	OCP1E	OLW55E	OPCP202006EE
OPCP203013TE	200	300	132	OH1E	OCP1E	OLW55E	OPCP203006EE
OPCP204013TE	200	400	132	OH1E	OCP1E	OLW55E	OPCP204006EE
OPCP303013TE	300	300	132	OH1E	OCP1E	OLW55E	OPCP303006EE
OPCP304013TE	300	400	132	OH1E	OCP1E	OLW55E	OPCP304006EE
OPCP306013TE	300	600	132	OH1E	OCP1E	OLW55E	OPCP306006EE
OPCP406013TE	400	600	132	OH1E	OCP1E	OLW55E	OPCP406006EE

### Montageplatten-Tiefenverstellung, OEL

**Beschreibung:** Erlaubt durchgehende Tiefenverstellung der Montageplatte, mit M5 Bolzen.

**Verpackungseinheit:** 1 Stück OEL1E und 4 Stück OELA1.04E.

Artikelnr.
OELA1.04E
OEL1E



### DIN Schiene, DR3

**Beschreibung:** DIN-Schiene 35 mm für OABP-/OPCP-Gehäuse.

**Material:** Stahlblech.

**Verpackungseinheit:** 1 Stück.

Für Klemmenkästen	
H/B	Artikelnr.
200	DR351505E
300	DR352505E
400	DR353505E



# Klemmenkästen Polycarbonat-Sortiment Zubehör

## Wandbefestigungslaschen, OFL

**Beschreibung:** Wandbefestigungswinkel für eine sichere Wandbefestigung. Können in 3 verschiedene Richtungen montiert werden und unterstützen ein Gewicht von mindestens 60 Kg.

**Material:** Polyamid.

**Oberfläche:** RAL 7035.

**Verpackungseinheit:** 4 Winkel mit Montagematerial.



Artikelnr.
OFL1E

## Scharniere, OHI

**Beschreibung:** Mit diesem Zubehör können den Deckel mit Scharnieren ausstatten. Gehäusebearbeitung nötig.

**Material:** Polycarbonat.

**Oberfläche:** RAL 7035.

**Verpackungseinheit:** Satz mit 2 Scharnieren und Montagematerial.



Artikelnr.
OHI1E

## Blindstopfen, OCP

**Beschreibung:** Ersetzen Originalschrauben auf der Scharnierseite, wenn Scharniere angebracht wurden.

**Material:** Polyethylen.

**Verpackungseinheit:** 12 Stück.



Artikelnr.
OCP1E

## Flügelschrauben, OLW

**Beschreibung:** Für Gehäuse mit Scharnieren. Sie erleichtern an der gegenüberliegenden Seite das Öffnen und Schließen des Deckels.

**Verpackungseinheit:** 24 Stück.



Artikelnr.
OLW55E

## Polycarbonat Aufsetzrahmen, OPCP-EE

**Beschreibung:** Der Aufsetzrahmen wird eingesetzt, falls eine höhere Tiefe als standardmäßig vorhanden erforderlich ist, kann in Verbindung mit der Klemmenkästenserie OPCP verwendet werden.

**Material:** Polycarbonat

**Verpackungseinheit:** 1 Stück



Für Klemmenkästen			
H	B	T	Artikelnr.
200	200	55	OPCP202006EE
200	300	55	OPCP203006EE
200	400	55	OPCP204006EE
300	300	55	OPCP303006EE
300	400	55	OPCP304006EE
300	600	55	OPCP306006EE
400	600	55	OPCP406006EE

# Klemmenkästen

## Sortiment für Gefahrenbereiche

### ZONEX, Edelstahl, Klemmenkasten, EXE-SB

- Material:** Hergestellt aus Edelstahl vom Typ 316L. Hauptteil: 1,5 mm. Abdeckung: 1,5 mm. Montageplatte: verzinkter Stahl 2,0 mm.
- Korpus:** M6-Verbindungsvorbereitung innen/außen aus Messing. Geschweißte Wandmontagehalterungen über die gesamte Breite auf Ober- und Unterseite. Interne Schweißbolzen für Platten- oder DIN-Schienenmontagehalterungen.
- Abdeckung:** M6-Verbindungsvorbereitung innen/außen aus Messing. Geschweißte Wandmontagehalterungen über die gesamte Breite auf Ober- und Unterseite. Interne Schweißbolzen für Platten- oder DIN-Schienenmontagehalterungen.
- Schutzart:** IP 66 | TYP 4, 4X2, 12
- Oberfläche:** Oberfläche gebürstet, Korn 320.
- Zertifikate:**
- |                                 |                       |
|---------------------------------|-----------------------|
| <b>ATEX -Richtlinie 94/9/EG</b> | <b>IECEX</b>          |
| Sira 09ATEX3224U                | IECEX SIR 09.0099U    |
| Ex eb IIC Gb                    | Ex eb IIC Gb          |
| Ex tb IIIC Db IP 66             | Ex tb IIIC Db IP 66   |
| EN60079-0:2009                  | IEC 60079-0:2007-2010 |
| EN60079-7:2007                  | IEC 60079-7:2006-2007 |
| EN61241-0:2006                  | IEC 61241-0:2004      |
| EN61241-1:2004                  | IEC 61241-1:2004      |
- Lieferumfang:** Gehäuse mit Abdeckung, Abdeckungsschrauben, Montageplatte und Montagezubehör.
- Bemerkung:** nVent HOFFMAN ATEX Ex e-Gehäuse sind nicht für den Einsatz in explosionsgeschützten oder feuerfesten Anwendungen vorgesehen.



H	B	T	Höhe der Montageplatte	Breite der Montageplatte	Artikelnr.
102	102	76	84,8	84,8	EXE101008SS6E
152	152	102	134,8	134,8	EXE151510SS6E
178	178	102	160,8	160,8	EXE181810SS6E
216	146	127	198,8	128,8	EXE221513SS6E
254	254	127	236,8	236,8	EXE252513SS6E

# Klemmenkästen

## Sortiment für Gefahrenbereiche

### ZONEX, Polyester, Klemmenkasten, EXE-NB

- Beschreibung:** Polyester-Klemmenkasten für erhöhte Sicherheit von Ex e-Anwendungen. Druckgeformtes, glasfaserverstärktes Polyester mit zusätzlichen Wirkstoffen zur Beseitigung von statischer Aufladung. M4- oder M6-Einsätze aus Edelstahl für DIN- und Frontplattenmontage. Die Abmessungen der Montageposition sind in die Rückseite des Gehäuses eingegossen. Abgedeckte Montageschraubenvorbereitungen außerhalb des abgedichteten Bereichs.
- Material:** Hauptteil und Abdeckung: druckgeformtes, hochschlagfestes, glasfaserverstärktes Polyester. Schrauben: Edelstahl.
- Dichtung:** Durchgehende, wärmebeständige Silikondichtung in einer Labyrinthdichtung zwischen Abdeckung und Gehäuse.
- Betriebstemperatur:** -50 bis 100 °C
- Entflammbarkeit:** UL 94 V-0.
- Schutzart:** IP 66 | TYP 4, 4X2, 12
- Oberfläche:** Das geformte Material hat eine glatte, mattschwarze Oberfläche RAL 9005.
- Zertifikate:**
- |                                   |                                   |
|-----------------------------------|-----------------------------------|
| <b>ATEX-RICHTLINIE 94/9/EG</b>    | <b>IECEX</b>                      |
| ATEX                              | IECEX TUV 13.0001U                |
| TÜV 13 ATEX120808U                | Ex eb IIC Gb                      |
| Ex eb IIC Gb                      | Ex tb IIIC Db IP 66               |
| Ex tb IIIC Db IP 66               | IEC 60079-0                       |
| EN60079-0                         | IEC 60079-7                       |
| EN60079-7                         | IEC 60079-31                      |
| EN60079-31                        | Betriebstemperatur -50 bis 100 °C |
| Betriebstemperatur -50 bis 100 °C |                                   |
- Lieferumfang:** Schrauben für Gehäuse, Tür und Abdeckung.
- Bemerkung:** Dies ist kein explosionsgeschütztes Gehäuse. Montageplatte separat erhältlich.



H	B	T	Artikelnr.
75	80	55	EXE807555
75	80	75	EXE807575
75	110	55	EXE1107555
75	110	75	EXE1107575
75	160	55	EXE1607555
75	160	75	EXE1607575
75	190	55	EXE1907555
75	190	75	EXE1907575
120	122	90	EXE12212090
120	220	90	EXE22012090
160	160	90	EXE16016090
160	260	90	EXE26016090
160	360	90	EXE36016090
160	560	90	EXE56016090
250	255	120	EXE255250120
250	400	120	EXE400250120
405	400	120	EXE400405120





# 04 Mensch-Maschine- Schnittstelle

Pc-schrank	
PC-Schrank, MCM.....	434
Pult	
Kompaktes Pult, MPG.....	438
Modulares Pult, MPC.....	442
Kompaktes Pult, MPGS.....	450
Modulares Pult, MPCS.....	454
Zubehör für Pulte.....	462
Schwenkarmsysteme	
Bedienerschnittstellen-Schaltschrank, OICE.....	468
Zubehör für Bedienerschnittstellen-Schaltschrank.....	472
Bedienfeld, OICP.....	474
Zubehör für Bedienfeld.....	478
Bedienearm Profil, leicht, S1.....	480
Zubehör.....	482
Schwenkarmprofil, S2.....	490
Zubehör.....	492



# Mensch-Maschine-Schnittstelle

## PC-Gehäuse | Stahlblech

### Stahlblech Industrie-PC-Schrank | MCM

IP 44 | IK 10



# 04

Mensch-Maschine-Schnittstelle

#### Material:

Rahmen: 1.5 mm Stahlblech. Dach und Seitenwände: 1.35 mm Stahlblech. Tür: 2 mm Stahlblech. Bodenplatte: 1 mm galvanisiertes Stahlblech.

#### Rahmen:

Gekantetes, nahtgeschweißtes, offenes Profil mit 25 mm Lochraster nach DIN 43660, dazu integrierte außenliegende Lochraster.

#### Tür:

Montiert mit 2 Scharniere pro Türe, obere Türe mit Sicherheitsglas. Sichtbereich für 14" - 21" Monitor. Zwei C21323-Schließungen für die obere Tür und 2-Punkt-Verriegelungssystem mit 2-mm-Doppelbartschloss für die untere Tür.

#### Rückseitige Tür:

Montiert mit Wechselscharnieren für Rechts- oder Linksanschlag, dazu Türrahmen mit 25 mm Lochrasterung. Espagnolette-Vierpunktverriegelung mit standardmäßiger 3-mm-Doppelbartverriegelung.

#### Tastaturablage:

Vertikal öffnende Tastaturblende. Ausziehbares Mousepad für Links- und Rechtshänder. Maximale Tastaturgröße 470 x 190 x 45 mm. C21323 Schließung.

#### Bodenbleche:

Besteht aus drei oder vier (T>600 mm) Blechen.

#### Oberfläche:

Lackierung in 2 Farbtönen. Tür, Seitenwände, Dach und Rahmen Pulver-Strukturlackierung, RAL 7035, Tastaturfach und oberer Sockel Pulver-Strukturlackierung, RAL 7015. Andere Farbgebung ist möglich.

#### Merkmale:

Spezielle Gestaltung von Seitenwänden und Dach zur Diebstahlsicherung. Alle Verblendungen sind nur zugänglich, wenn die Tür entriegelt ist. Der eigene Firmenname kann als Option auf der obersten Blende angebracht werden.

#### Schutzart:

Entspricht IP 44 | IK 10. Mit geöffneter Tastaturablage entspricht er IP 30.

#### Montagemöglichkeiten:

Fachböden müssen optional ergänzt werden.

#### Lieferumfang:

Rahmen mit eingepasster Rückwandtür, Seitenwände, Dach, Monitortüre, Tastaturfeld, Bodenblech und Monitorboden mit Klammern zur Befestigung des Monitors, dazu Erdungsbolzen. Die Lieferung erfolgt auf einer Palette gleicher Breite wie der PC-Schrank. Das Verpackungsmaterial ist recyclebar.



IP 44 | IK 10

Schaltschrank Abmessung			Artikelnr.
H	B	T	
1600	600	600	MCM16066
1600	600	800	MCM16068

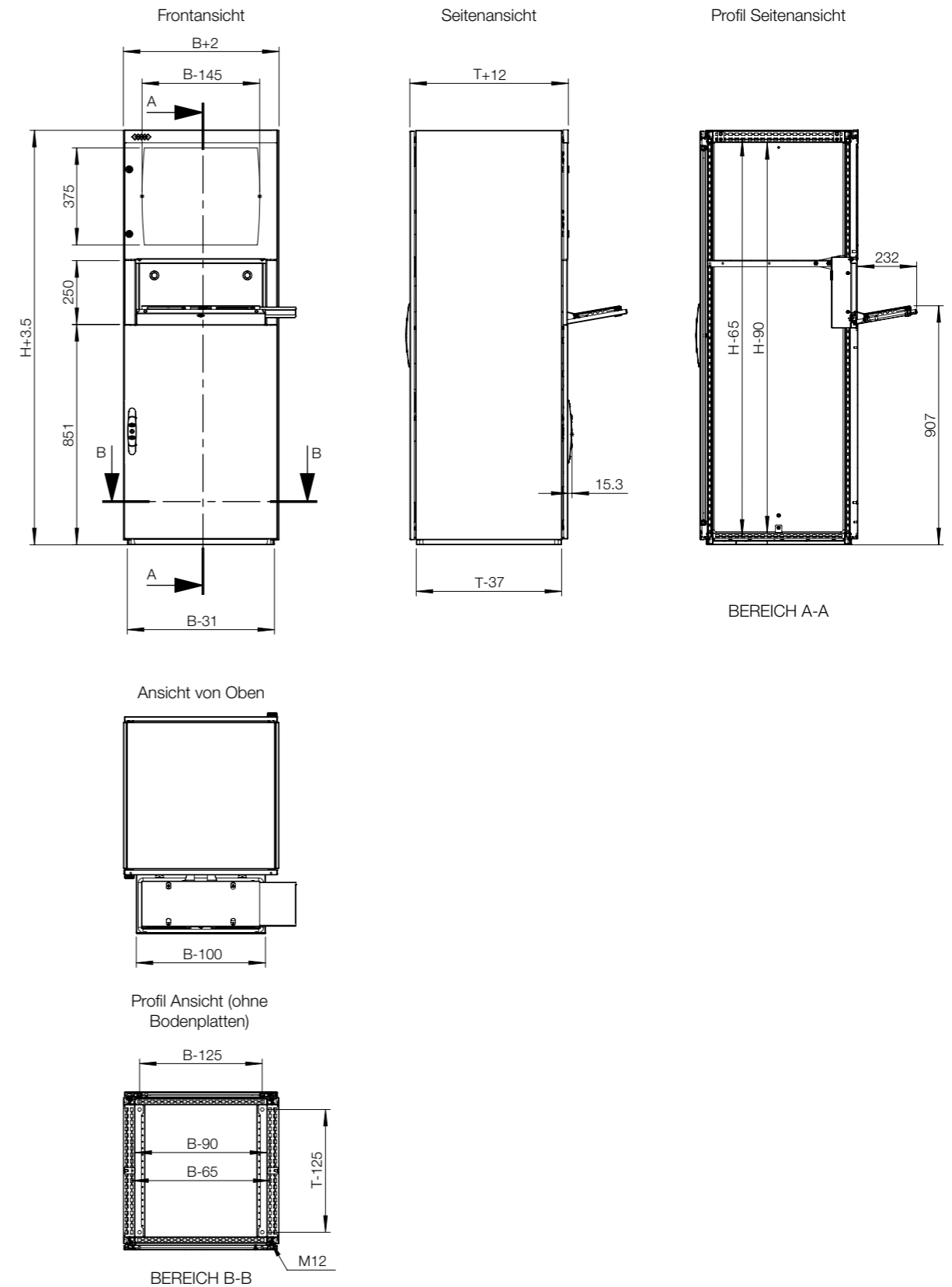

# Mensch-Maschine-Schnittstelle

## Pult-Sortiment | Stahlblech

### Einteiliges Stahlblech Pult | MPG

# 04

Mensch-Maschine-Schnittstelle

IP 66 | TYPE 4, 12, 13 | IK 10 (eintürig); IP 55 | TYPE 12, 13 | IK 10 (doppeltürig)

**Material:**

Korpus und Tür: 1.5 mm Stahlblech. Rückwand: 1.5 mm Stahlblech. Bodenplatten: 1.2 mm verzinktes Stahlblech. Montageplatte: 2.5 mm galvanisiertes Stahlblech.

**Korpus:**

Gekantet und nahtverschweißt. Ist mit einem integrierten Sockel ausgestattet, der einen Abstand zwischen dem Boden und dem unteren Teil der Türen bietet.

**Türen und Paneele:**

Einfach gekantete Oberfläche mit Scharnieren. Erlauben Rechts- und Linksanschlag der Basistür. Winkel der Oberfläche 12° von der Horizontalen. Verdeckte Scharniere an der Oberkante erlauben eine 80°-Öffnung der oberen Tür. Die obere Tür wird durch mechanische, selbstarretierende / -lösende Türarretierungen gehalten. Doppeltüren als Basistüren sind im 1200 mm und 1600 mm breiten Pult enthalten.

**Montageplatte:**

Standard-Montageplatte im unteren Teil.

**Schließung:**

3 mm DIN DB Schlösser am Pultdeckel. An der Basis 2 Stück DIN DB 3 mm Schließungen. Weitere Optionen als Zubehör. Siehe Wandgehäuseschließungen.

**Kabeleinführung:**

Kabeleinführung von unten. Bodenblech im Beipack.

**Erdung:**

M8-Gewindebolzen an Korpus, Tür, Dach und Rückwand.

**Oberfläche:**

RAL 7035 Pulver-Strukturlackierung.

**Schutzart:**

Eintürig: IP 66 | TYPE 4, 12, 13 | IK 10. Doppeltürig: IP 55 | TYPE 12, 13 | IK 10.

**Lieferumfang:**

Montageplatte und Schrauben mit Muttern und Unterlegscheiben. Die Pulte werden auf einer Holzpalette geliefert.



IP 66 | TYPE 4, 12, 13 | IK 10 (eintürig); IP 55 | TYPE 12, 13 | IK 10 (doppeltürig)

Stahlblech

Schaltschrank Abmessung			Montageplatten Abmessung		Nutzbare Tiefe	Artikelnr.
H	B	T	h	b	t	
985	600	400	790	499	333	MPG06R5
985	800	400	790	699	333	MPG08R5
985	1000	400	790	899	333	MPG10R5
985	1200	400	790	1099	333	MPG12R5
985	1600	400	790	1499	333	MPG16R5

Achtung: Nur 1200 mm und 1600 mm breite Pulte sind doppeltürig.



Eintürig

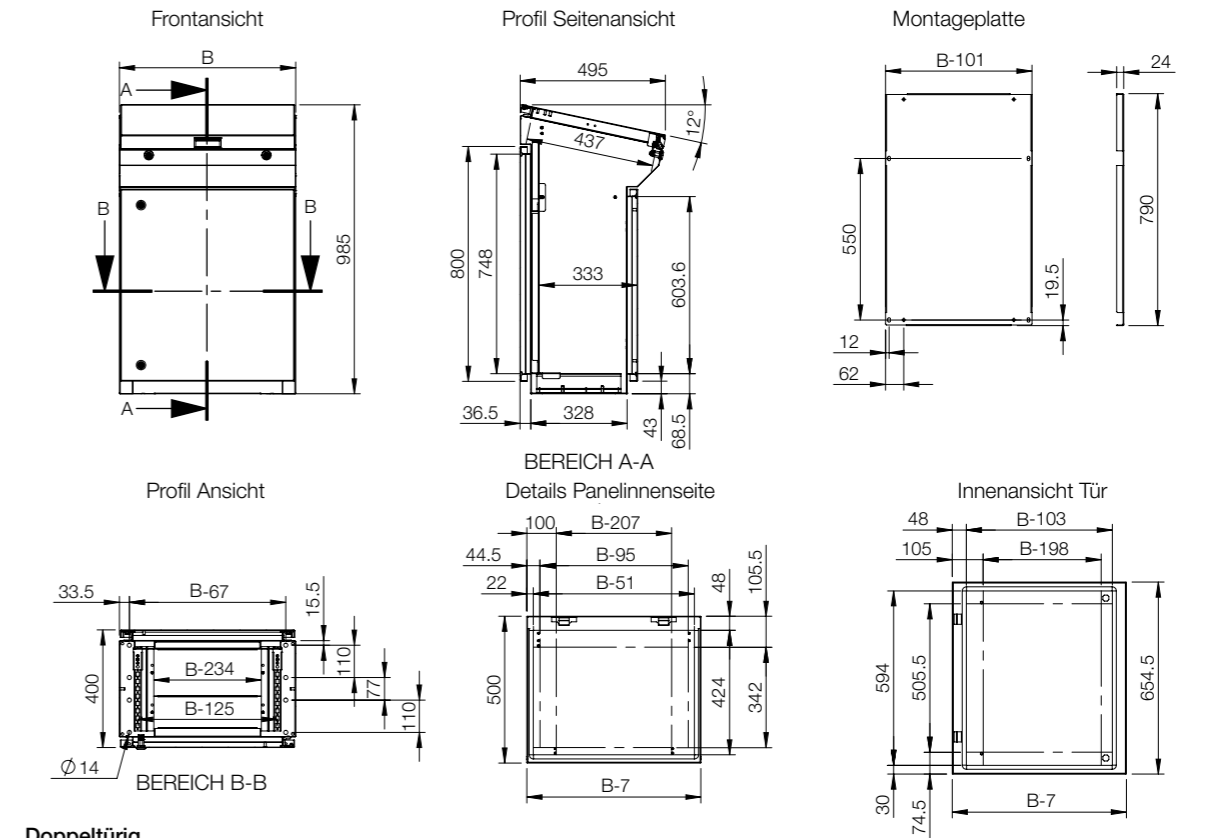

Doppeltürig

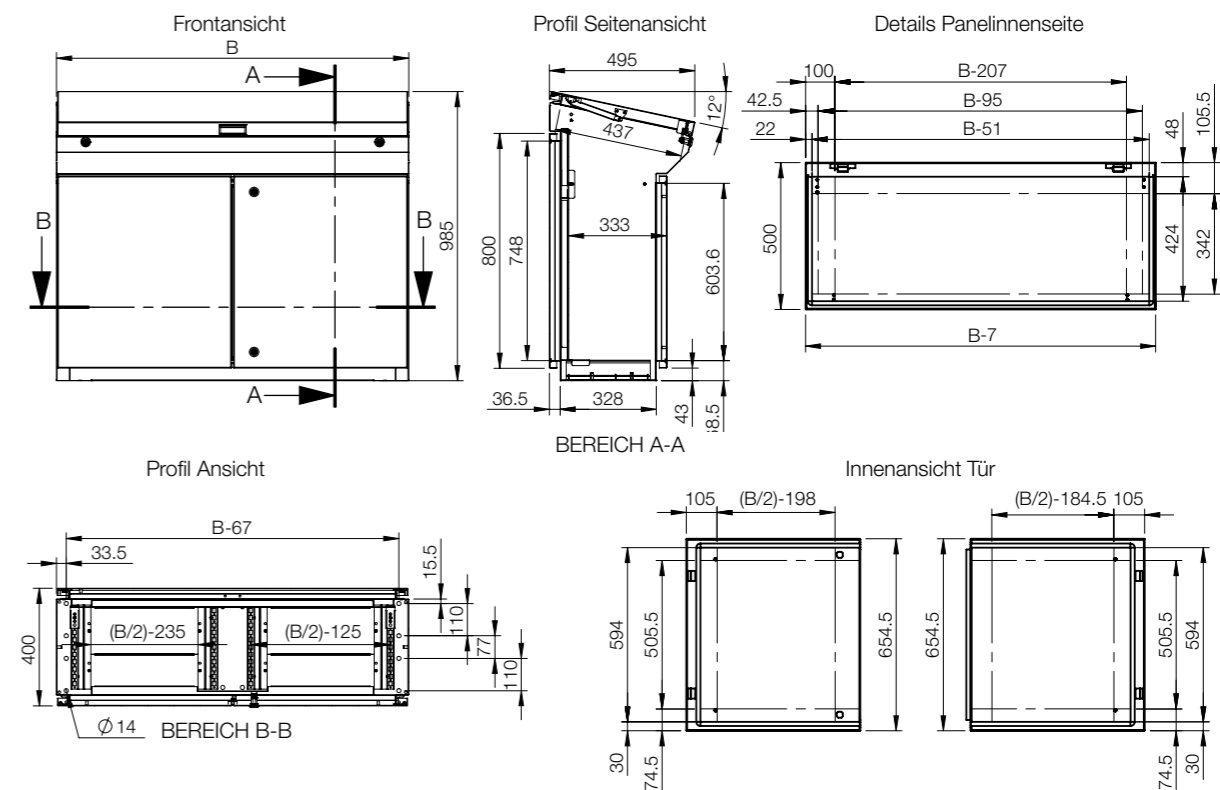

# Mensch-Maschine-Schnittstelle

## Pult-Sortiment | Stahlblech

### Pultsystem | MPC

# 04

Mensch-Maschine-Schnittstelle

IP 66 | TYPE 4, 12, 13 | IK 10 (eintürig); IP 55 | TYPE 12, 13 | IK 10 (doppeltürig)

**Material:**

Korpus und Tür: 2 mm Stahlblech. Rückwand: 1.5 mm Stahlblech. Bodenplatten: 1.2 mm galvanisiertes Stahlblech. Montageplatte: 2.5 mm galvanisiertes Stahlblech.

**Korpus:**

Gekantet und nahtverschweißt. Ist mit einem integrierten Sockel ausgestattet, der einen Abstand zwischen dem Boden und dem unteren Teil der Türen bietet.

**Türen und Paneele:**

Einfach gekantete Oberfläche mit Wechselscharnieren für Rechts- oder Linksanschlag der Tür des Basisteils. Im Ober- und Mittelteil werden sie durch mechanische selbsthaltende / -lösende Arretierungen gehalten. Verdeckte Scharniere erlauben eine 90° Öffnung des Mittelteils. Doppeltürig bei 1200 und 1600 mm breiten Systemen.

**Montageplatte:**

Serienmäßig für Pultunterteil, wird mit Klammern in C-Schienen befestigt, oben und unten stufenlos tiefenverstellbar. Für Pultmittelteil und Aufsatz sind Montageplatten als Zubehör erhältlich.

**Schließung:**

DIN DB 3 mm Verschlüsse für Aufsatz und Mittelteil. Für Unterteil 2 Stück DIN DB 3 mm Verschlüsse. Weitere Verschlussarten als Option lieferbar (siehe Wandgehäuse-Abschnitt).

**Kabeleinführung:**

Große Öffnung im Unterteil zur Kabeleinführung. Bodenplatten zur Kabeleinführung im Lieferumfang.

**Erdung:**

M8-Gewindebolzen an Korpus, Tür und Rückwänden.

**Oberfläche:**

MPC: RAL 7035, Pulver-Strukturlackierung.

**Schutzart:**

Eintürig: IP 66 | TYPE 4, 12, 13 | IK 10. Doppeltürig: IP 55 | TYPE 12, 13 | IK 10.

**Lieferumfang:**

Das Pultunterteil wird mit Montageplatte geliefert. Für Pultmittelteil und Aufsatz können Montageplatten als Zubehör geliefert werden. Alle Öffnungen an Aufsätzen und Pultunterteilen können durch Abdeckungen geschlossen werden (Zubehör). Erdungsmaterial (Schrauben, Unterlegscheiben und Muttern) ist beinhaltet.



IP 66 | TYPE 4, 12, 13 | IK 10 (eintürig); IP 55 | TYPE 12, 13 | IK 10 (doppeltürig)

Pultaufsatz | Stahlblech

Schaltschrank Abmessung			
H	B	T	Artikelnr.
500	600	494	MPC061R5
500	800	494	MPC081R5
500	1000	494	MPC101R5
500	1200	494	MPC121R5
500	1600	494	MPC161R5

Pultmittelteil | Stahlblech

Schaltschrank Abmessung			
H	B	T	Artikelnr.
250	600	985	MPC062R5
250	800	985	MPC082R5
250	1000	985	MPC102R5
250	1200	985	MPC122R5
250	1600	985	MPC162R5

Pultunterteil mit Montageplatte | Stahlblech

Schaltschrank Abmessung			Montageplatten Abmessung		Nutzbare Tiefe	Artikelnr.
H	B	T	h	b	t	
700	600	500	590	499	470.5	MPC063R5
700	800	500	590	699	470.5	MPC083R5
700	1000	500	590	899	470.5	MPC103R5
700	1200	500	590	1099	470.5	MPC123R5
700	1600	500	590	1499	470.5	MPC163R5

Achtung: Nur 1200 mm und 1600 mm breite Pulte sind doppeltürig.

Pultaufsatz

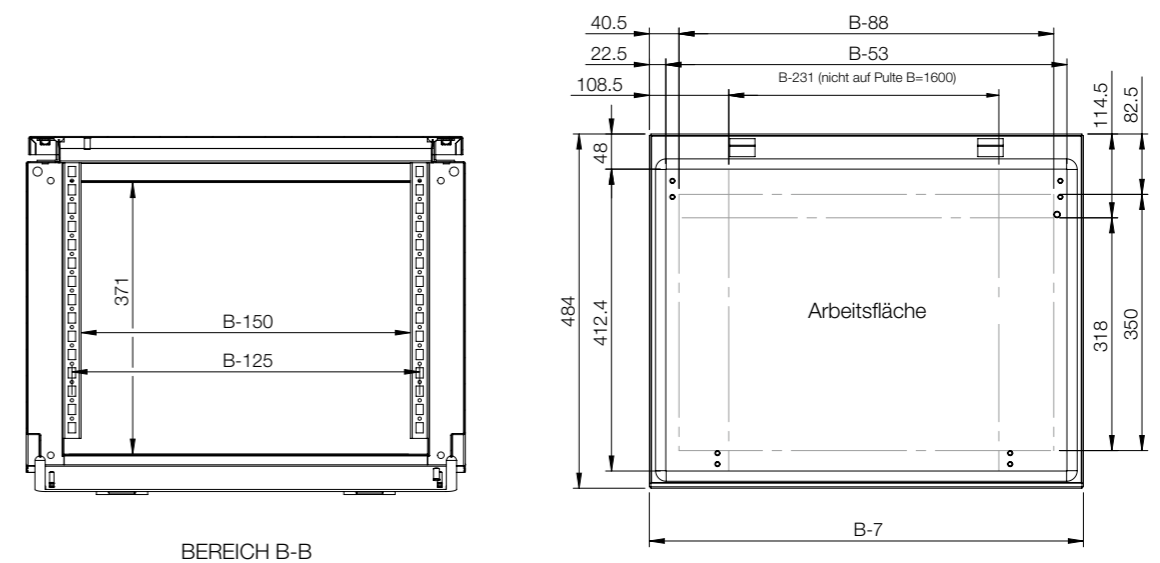
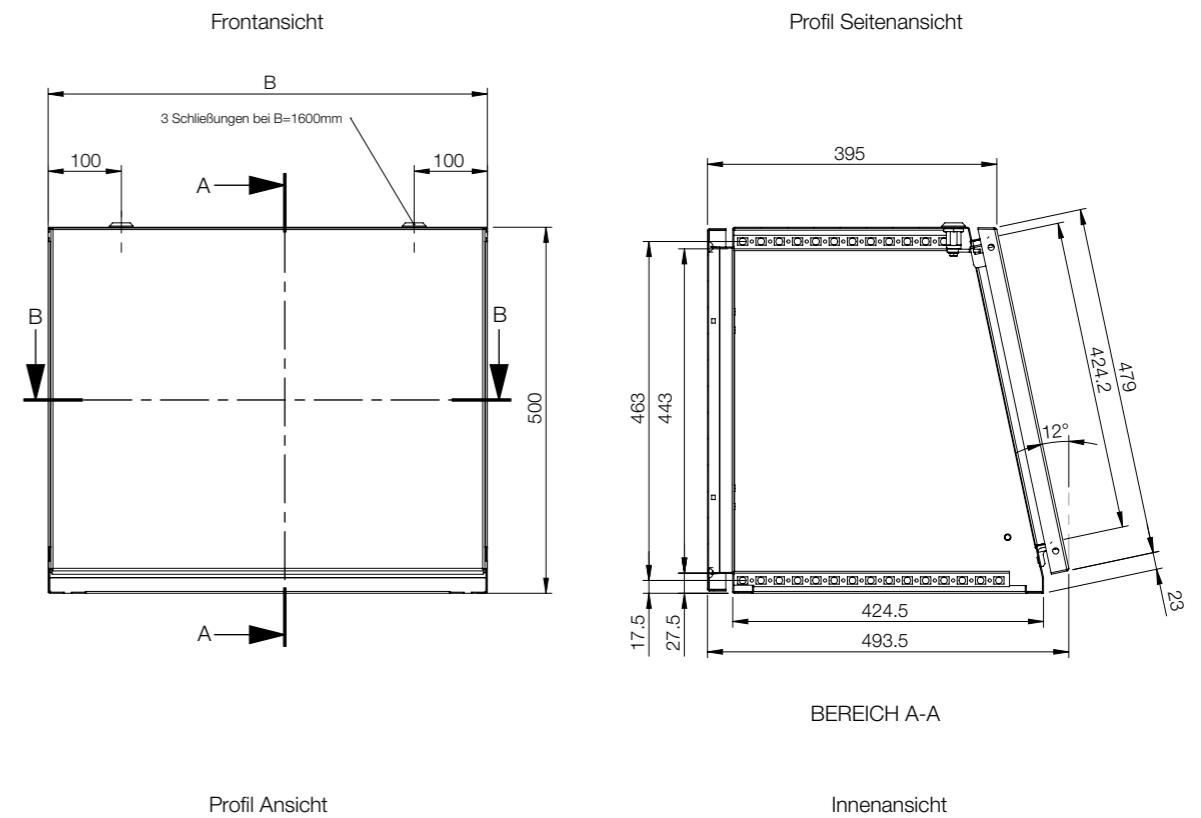

Pultmittelteil

Pultunterteil mit Montageplatte

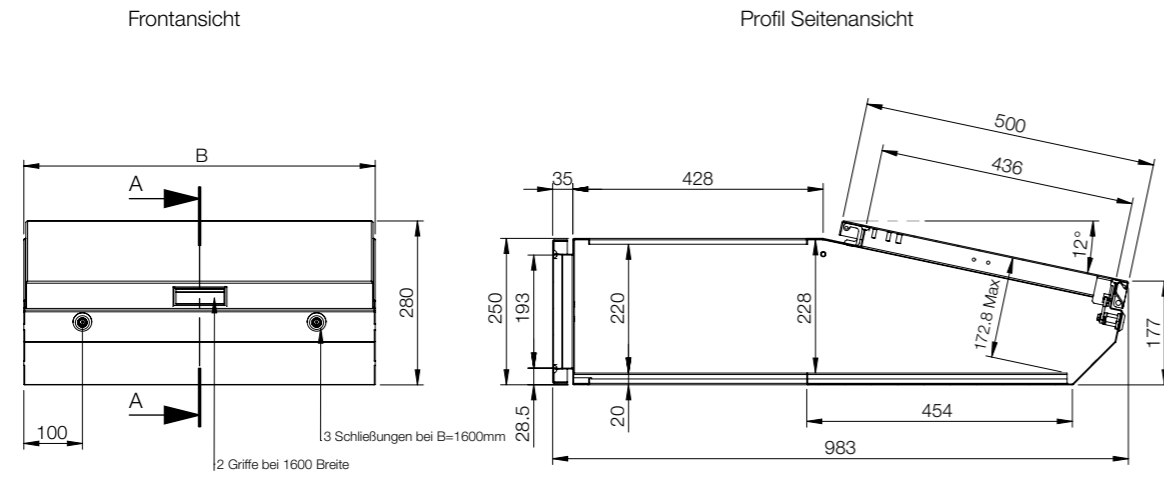

Eintürig

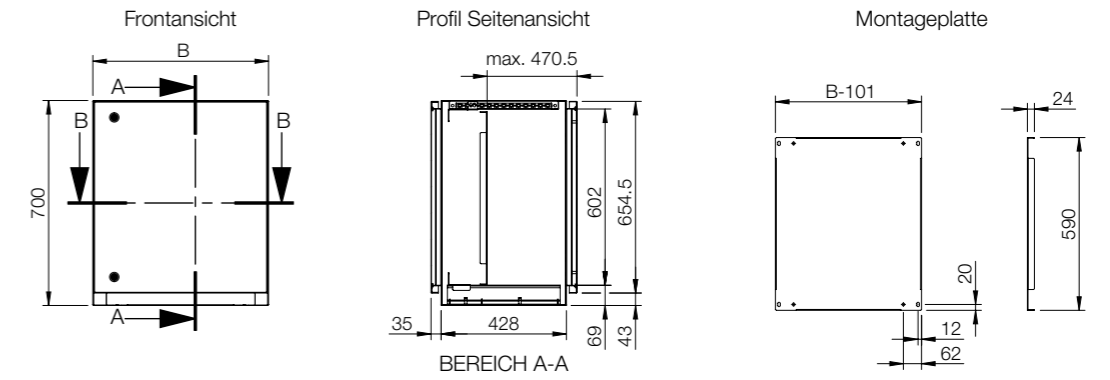

Ansicht von Oben

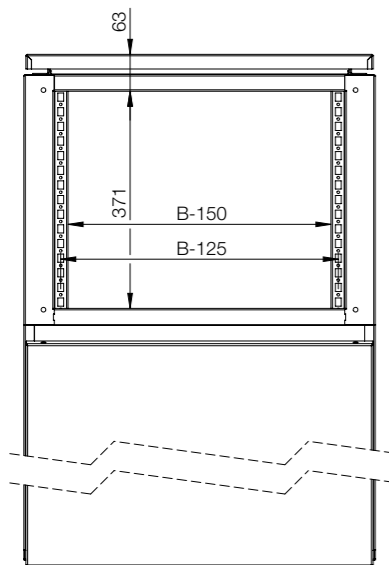

BEREICH A-A

Innenansicht

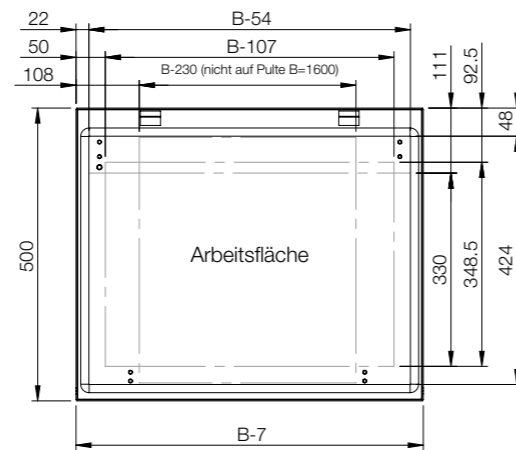

Profil Ansicht

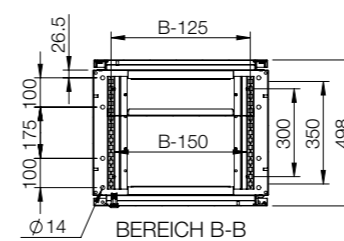

Innenansicht Tür

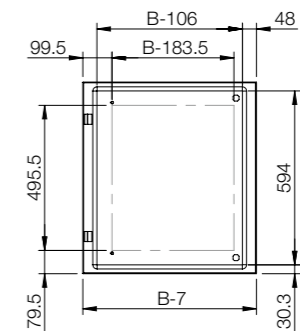

Doppeltürig

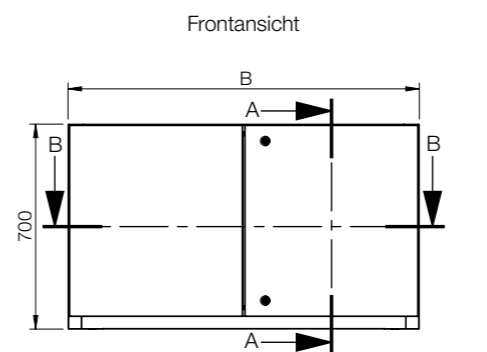

Profil Seitenansicht

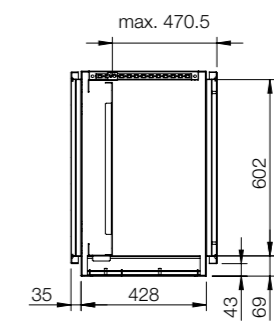

Profil Ansicht

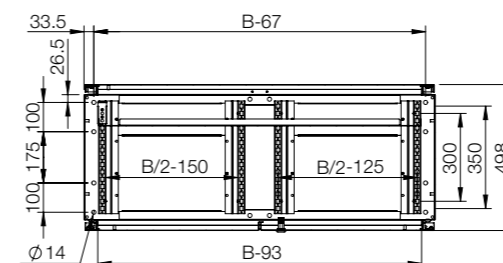

Innenansicht rechte Tür

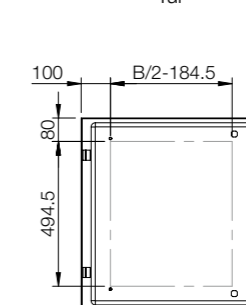

Innenansicht linke Tür

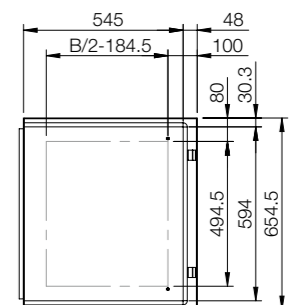

BEREICH B-B







Pult	Montage				
	H	B	T	Montageplatte	Tiefenverstellungssatz für Montageplatte
MPG06R5	985	600	400	GCPZ06	MPGDA01
MPG08R5	985	800	400	GCPZ08	MPGDA01
MPG10R5	985	1000	400	GCPZ10	MPGDA01
MPG12R5	985	1200	400	GCPZ12	MPGDA01
MPG16R5	985	1600	400	GCPZ16	MPGDA01



Pult	Befestigung						
	H	B	T	Sockel vorne/hinten (Höhe 100 mm)	Sockel seitlich (Höhe 100 mm)	Sockel vorne/hinten (Höhe 200 mm)	Sockel seitlich (Höhe 200 mm)
MPG06R5	985	600	400	PF1060	PST1040	PF2060	PST2040
MPG08R5	985	800	400	PF1080	PST1040	PF2080	PST2040
MPG10R5	985	1000	400	PF1100	PST1040	PF2100	PST2040
MPG12R5	985	1200	400	PF1120	PST1040	PF2120	PST2040
MPG16R5	985	1600	400	2x PF1080	PST1040	2x PF2080	PST2040



Pult	Montage				Deckel		
	H	B	T	Montageplatte	Trennwand	Abdeckplatte	Edelstahl-Panel
MPC061R5	500	600	494	CDPZ06	-	-	MPPS061
MPC081R5	500	800	494	CDPZ08	-	-	MPPS081
MPC101R5	500	1000	494	CDPZ10	-	-	MPPS101
MPC121R5	500	1200	494	CDPZ12	-	-	MPPS121
MPC161R5	500	1600	494	CDPZ16	-	-	MPPS161
MPC062R5	250	600	985	CDPZ06	SGPZ06	BDP06R5	MPLS062
MPC082R5	250	800	985	CDPZ08	SGPZ08	BDP08R5	MPLS082
MPC102R5	250	1000	985	CDPZ10	SGPZ10	BDP10R5	MPLS102
MPC122R5	250	1200	985	CDPZ12	SGPZ12	BDP12R5	MPLS122
MPC162R5	250	1600	985	CDPZ16	SGPZ16	BDP16R5	MPLS162
MPC063R5	700	600	500	CBPZ06	-	BDP06R5	-
MPC083R5	700	800	500	CBPZ08	-	BDP08R5	-
MPC103R5	700	1000	500	CBPZ10	-	BDP10R5	-
MPC123R5	700	1200	500	CBPZ12	-	BDP12R5	-
MPC163R5	700	1600	500	CBPZ16	-	BDP16R5	-



Pult	Befestigung						
	H	B	T	Sockel vorne/hinten (Höhe 100 mm)	Sockel für Seitenpaneele (Höhe 100 mm)	Sockel vorne/hinten (Höhe 200 mm)	Sockel für Seitenpaneele (Höhe 200 mm)
MPC061R5	500	600	494	-	-	-	-
MPC081R5	500	800	494	-	-	-	-
MPC101R5	500	1000	494	-	-	-	-
MPC121R5	500	1200	494	-	-	-	-
MPC161R5	500	1600	494	-	-	-	-
MPC062R5	250	600	985	-	-	-	-
MPC082R5	250	800	985	-	-	-	-
MPC102R5	250	1000	985	-	-	-	-
MPC122R5	250	1200	985	-	-	-	-
MPC162R5	250	1600	985	-	-	-	-
MPC063R5	700	600	500	PF1060	PST1050	PF2060	PST2050
MPC083R5	700	800	500	PF1080	PST1050	PF2080	PST2050
MPC103R5	700	1000	500	PF1100	PST1050	PF2100	PST2050
MPC123R5	700	1200	500	PF1120	PST1050	PF2120	PST2050
MPC163R5	700	1600	500	2x PF1080	PST1050	2x PF2080	PST2050

# Mensch-Maschine-Schnittstelle

## Pult-Sortiment | Edelstahl

### Einteilige Edelstahl-Pulte | MPGS

# 04

Mensch-Maschine-Schnittstelle

IP 66 | TYPE 4X, 12, 13 | IK 10 (eintürig); IP 55 | TYPE 12, 13 | IK 10 (doppeltürig)

**Material:**

AISI 304 vorgeschliffener Edelstahl / 316L (auf Anfrage). Korpus und Tür: 2 mm, Rückwand: 1.5 mm. Bodenplatte: 1.5 mm verzinktes Stahlblech. Montageplatte 2.5 mm galvanisiertes Stahlblech.

**Korpus:**

Gekantet und nahtverschweißt. Ist mit einem integrierten Sockel ausgestattet, der einen Abstand zwischen dem Boden und dem unteren Teil der Türen bietet.

**Türen und Paneele:**

Einfach gekantete, aufliegende Paneele. Tür Pultbasis erlaubt Rechts- und Linksanschlag. Pultoberseite mit 12° Neigung von der Horizontalen. Verdeckte Scharniere am oberen Ende der Abdeckung erlauben einen Öffnungswinkel von 80°. Das Panel wird durch eine mechanische, selbstarretierende / -lösende Arretierung gehalten. Doppeltüren in der Pultbasis bei 1200 mm Breite.

**Montageplatte:**

Standard-Montageplatte in der Pultbasis.

**Schließung:**

3 mm DIN DB Schlösser am Pultdeckel, 2 Stück DIN 3 mm DB Schließungen für die Tür der Pultbasis. Weitere Schlossarten siehe Wandgehäusebereich.

**Kabeleinführung:**

Kabeleinführung von unten. Bodenblech zur Kabeleinführung im Standard-Lieferumfang.

**Erdung:**

M8-Gewindebolzen an Korpus, Tür, Dach und Rückwand.

**Oberfläche:**

400er vorgeschliffener Edelstahl.

**Schutzart:**

Eintürig: IP 66 | TYPE 4X, 12, 13 | IK 10. Doppeltürig: IP 55 | TYPE 12, 13 | IK 10.

**Lieferumfang:**

Montageplatte inkl. Befestigungsmaterial und Erdungsbolzen mit Muttern und Unterlegscheiben. Die Pulte werden auf einer Holzpalette geliefert.



IP 66 | TYPE 4X, 12, 13 | IK 10 (eintürig); IP 55 | TYPE 12, 13 | IK 10 (doppeltürig)

Edelstahl

Schaltschrank Abmessung			Montageplatten Abmessung		Nutzbare Tiefe	Artikelnr.
H	B	T	h	b	t	
985	600	400	790	499	357.5	MPGS06
985	600	400	790	499	357.5	MPGS06-316*
985	800	400	790	699	357.5	MPGS08
985	800	400	790	699	357.5	MPGS08-316*
985	1000	400	790	899	357.5	MPGS10
985	1000	400	790	899	357.5	MPGS10-316*
985	1200	400	790	1099	357.5	MPGS12
985	1200	400	790	1099	357.5	MPGS12-316*

Achtung: Nur 1200 breite Pulte sind doppeltürig. \* Auf Anfrage.

Eintürig

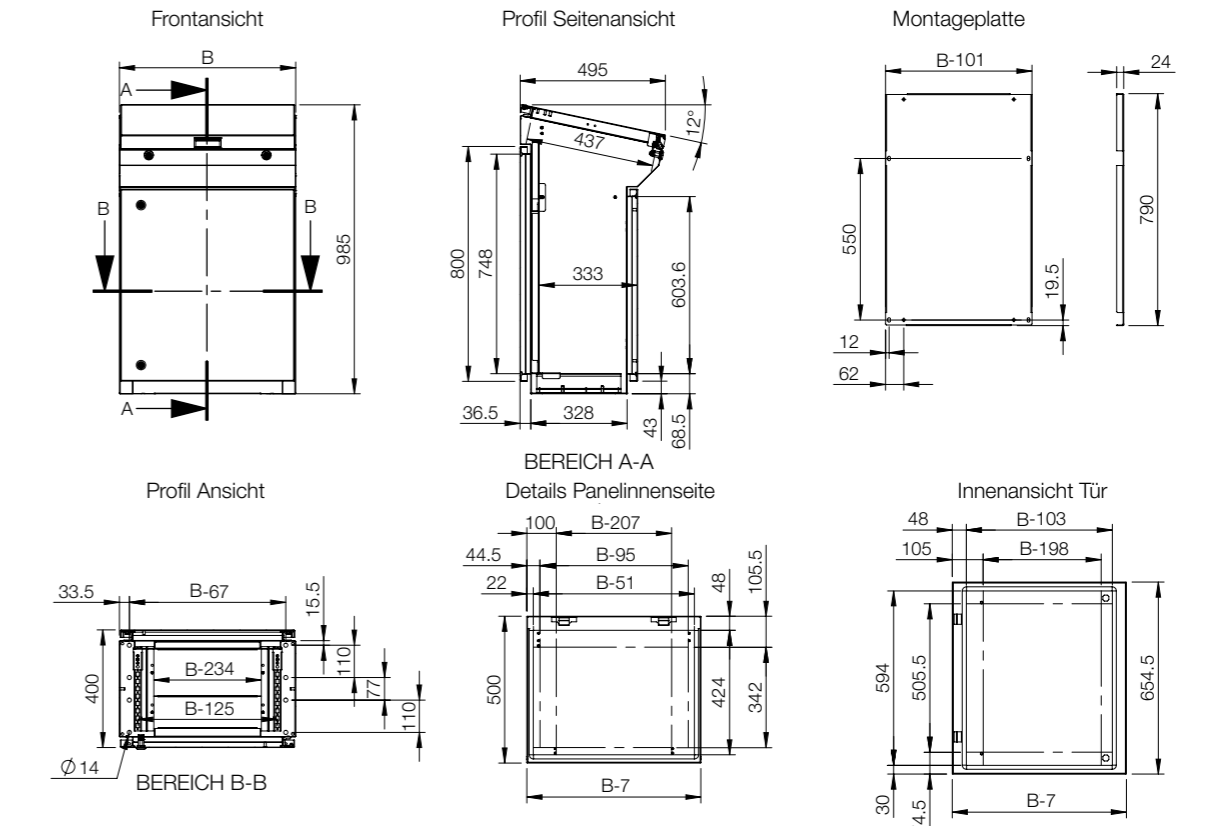

Doppeltürig

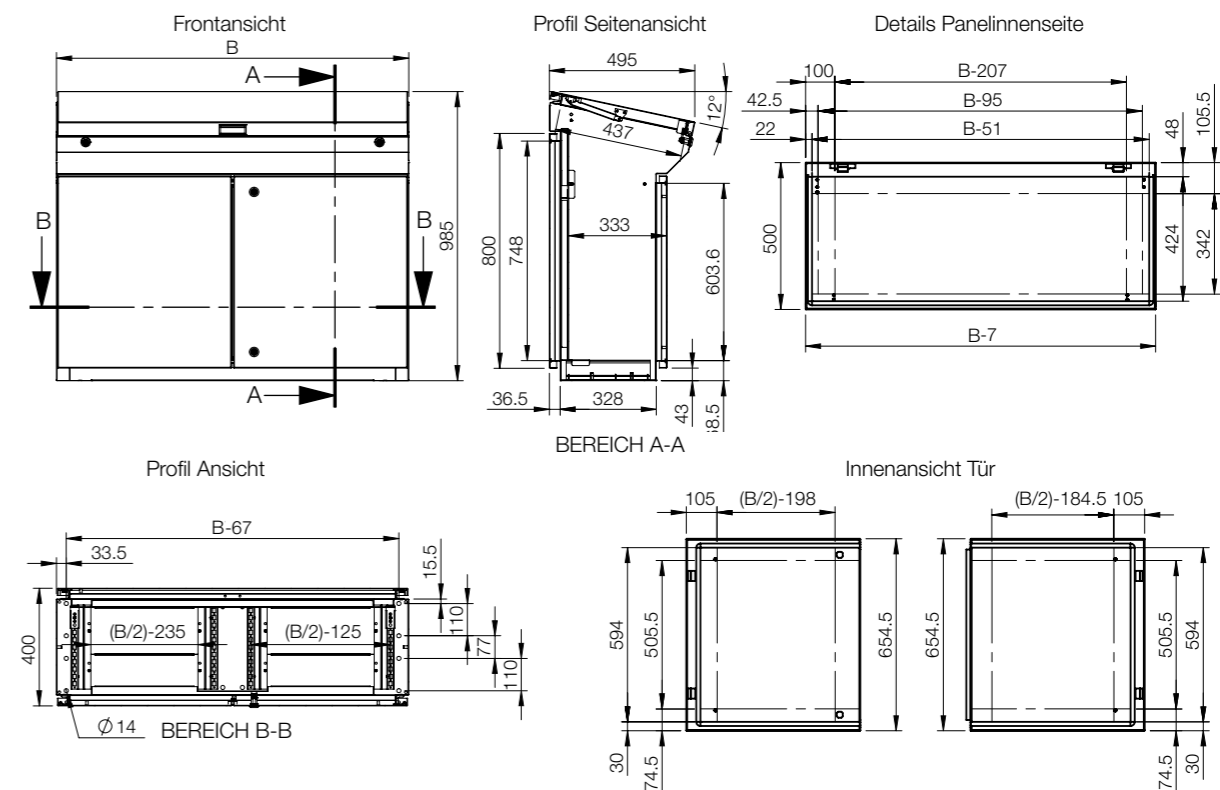

# Mensch-Maschine-Schnittstelle

## Pult-Sortiment | Edelstahl

### Mehrteilige Edelstahl-Pultsysteme | MPCs

# 04

Mensch-Maschine-Schnittstelle

IP 66 | TYPE 4X, 12, 13 | IK 10 (eintürig); IP 55 | TYPE 12, 13 | IK 10 (doppeltürig)

**Material:**

AISI 304 vorgeschliffenes Edelstahl / AISI 316L (auf Anfrage). Korpus und Tür: 2 mm, Rückwand: 1.5 mm, Bodenplatten: 1.5 mm, Montageplatte: 2.5 mm galvanisiertes Stahlblech.

**Korpus:**

Gekantet und nahtverschweißt. Ist mit einem integrierten Sockel ausgestattet, der einen Abstand zwischen dem Boden und dem unteren Teil der Türen bietet.

**Türen und Paneele:**

Einfach gekantete Oberfläche mit Wechselscharnieren für Rechts- oder Linksanschlag der Tür des Basisteils. Im Ober- und Mittelteil werden sie durch mechanische, selbstarretierende / -lösende Arretierungen gehalten. Verdeckte Scharniere erlauben eine 90° Öffnung des Mittelteils. Doppeltürig bei 1200 und 1600 mm breiten Systemen.

**Montageplatte:**

Serienmäßig für Pultunterteil, wird mit Klammern in C-Schienen befestigt, oben und unten stufenlos tiefenverstellbar. Für Pultmittelteil und Aufsatz sind Montageplatten als Zubehör erhältlich.

**Schließung:**

3 mm DIN DB Schloss für Aufsatz und Mittelteil. 2 Stück DIN DB 3 mm Schlösser für Unterteile. Weitere Verschlussarten als Zubehör lieferbar (siehe Wandgehäuse-Abschnitt).

**Kabeleinführung:**

Große Öffnung für Kabeleinführung von unten. Bodenplatten im Lieferumfang.

**Erdung:**

M8-Gewindebolzen an Korpus, Tür und Rückwänden.

**Oberfläche:**

400er vorgeschliffener Edelstahl.

**Schutzart:**

Eintürig: IP 66 | TYPE 4X, 12, 13 | IK 10. Doppeltürig: IP 55 | TYPE 12, 13 | IK 10.

**Lieferumfang:**

Das Pultunterteil wird mit Montageplatte geliefert. Für Pultmittelteil und Aufsatz können Montageplatten als Zubehör geliefert werden. Alle Öffnungen an Aufsätzen und Pultunterteilen können durch Abdeckungen geschlossen werden (Zubehör). Erdungsmaterial (Schrauben, Unterlegscheiben und Muttern) ist beinhaltet.



IP 66 | TYPE 4X, 12, 13 | IK 10 (eintürig); IP 55 | TYPE 12, 13 | IK 10 (doppeltürig)

Pultaufsatz | Edelstahl

Schaltschrank Abmessung			
H	B	T	Artikelnr.
500	600	494	MPCS061
500	600	494	MPCS061-316
500	800	494	MPCS081
500	800	494	MPCS081-316
500	1000	494	MPCS101
500	1000	494	MPCS101-316
500	1200	494	MPCS121
500	1200	494	MPCS121-316
500	1600	494	MPCS161
500	1600	494	MPCS161-316

Pultmittelteil | Edelstahl

Schaltschrank Abmessung			
H	B	T	Artikelnr.
250	600	985	MPCS062
250	600	985	MPCS062-316
250	800	985	MPCS082
250	800	985	MPCS082-316
250	1000	985	MPCS102
250	1000	985	MPCS102-316
250	1200	985	MPCS122
250	1200	985	MPCS122-316
250	1600	985	MPCS162
250	1600	985	MPCS162-316

Pultunterteil mit Montageplatte | Edelstahl

Schaltschrank Abmessung			Montageplatten Abmessung		Nutzbare Tiefe	Artikelnr.
H	B	T	h	b	t	
700	600	500	590	499	470.5	MPCS063
700	600	500	590	499	470.5	MPCS063-316
700	800	500	590	699	470.5	MPCS083
700	800	500	590	699	470.5	MPCS083-316
700	1000	500	590	899	470.5	MPCS103
700	1000	500	590	899	470.5	MPCS103-316
700	1200	500	590	1099	470.5	MPCS123
700	1200	500	590	1099	470.5	MPCS123-316
700	1600	500	590	1499	470.5	MPCS163
700	1600	500	590	1499	470.5	MPCS163-316

Achtung: Nur 1200 und 1600 mm breite Pulte sind doppeltürig. \* Auf Anfrage.

Pultaufsatz

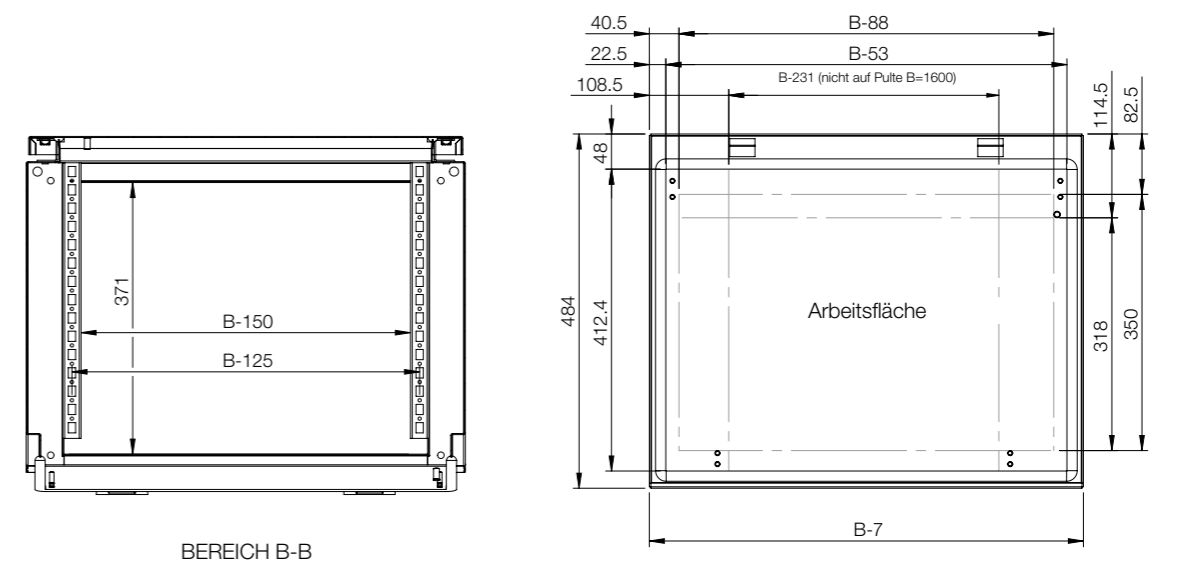
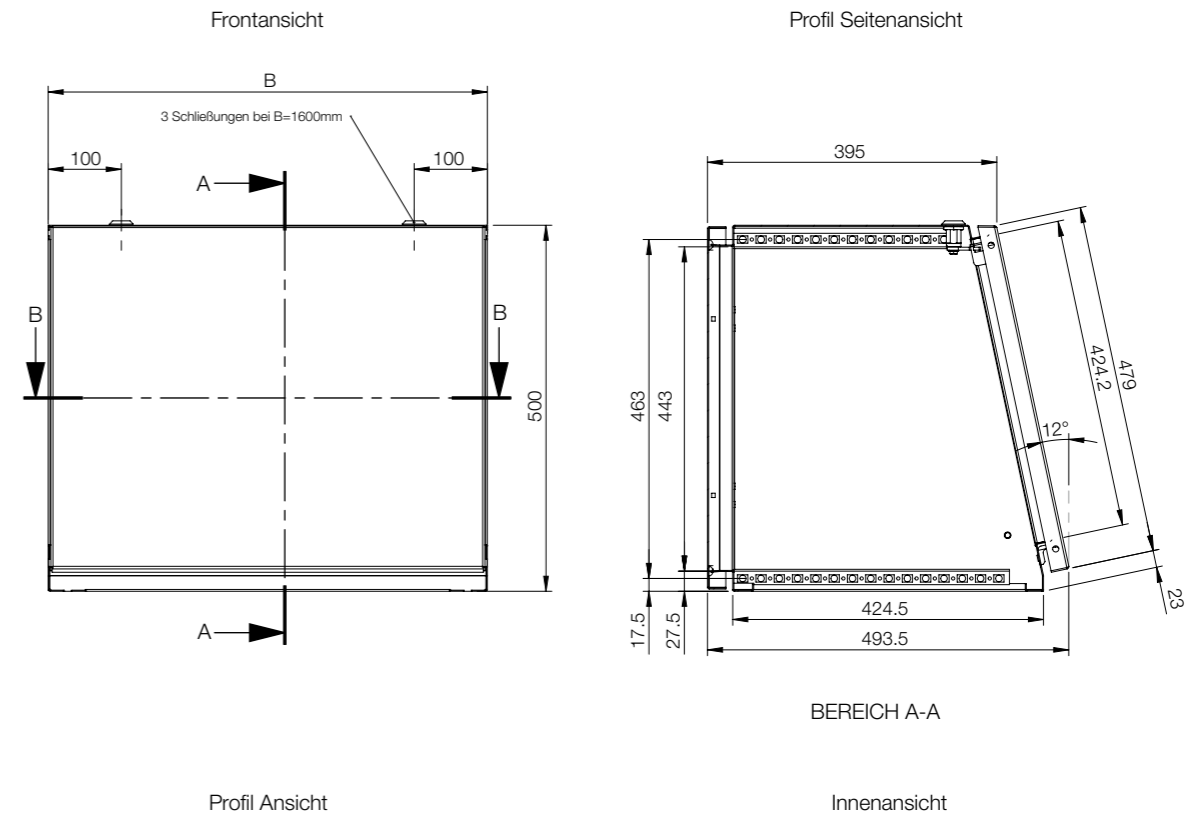

Pultmittelteil

Pultunterteil mit Montageplatte

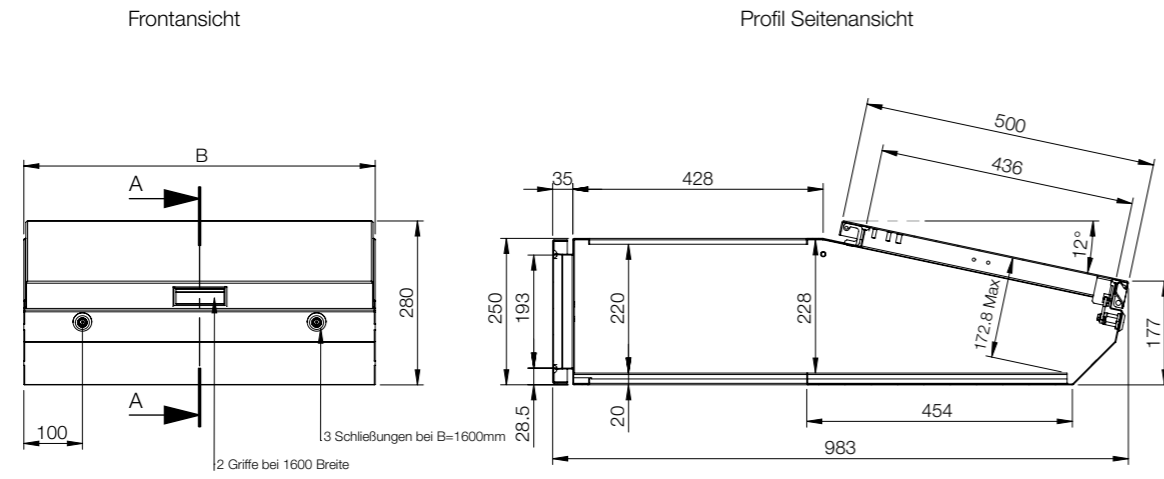

Eintürig

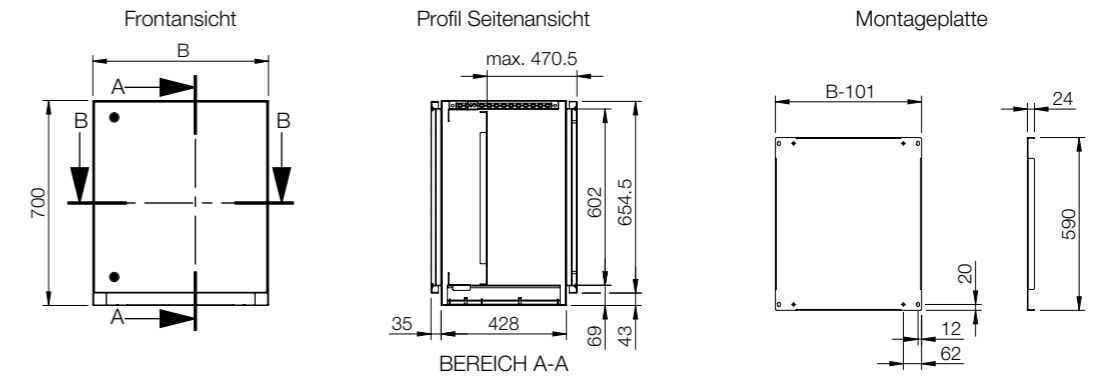

Ansicht von Oben

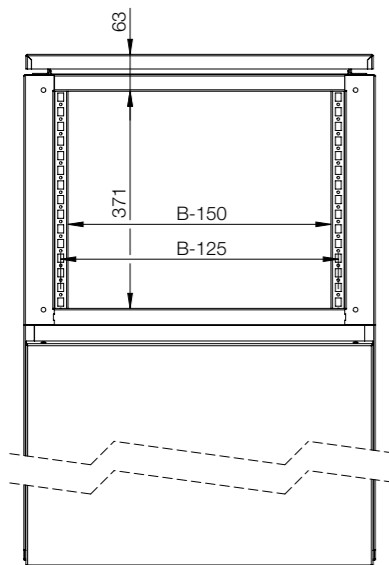

BEREICH A-A

Innenansicht

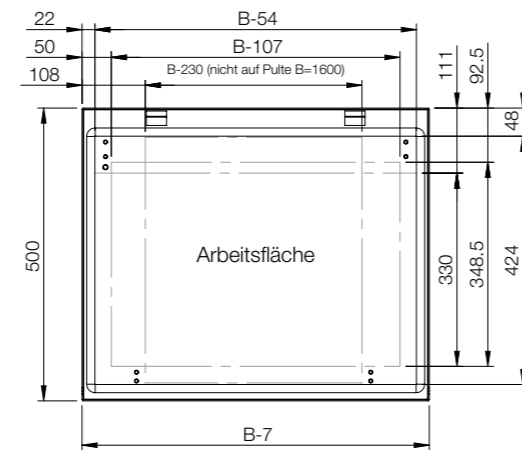

Profil Ansicht

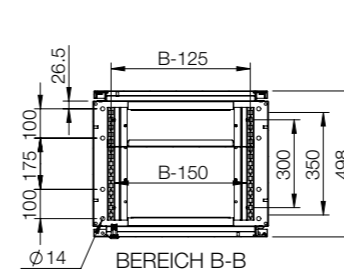

Innenansicht Tür

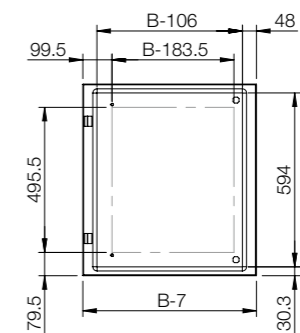

Doppeltürig

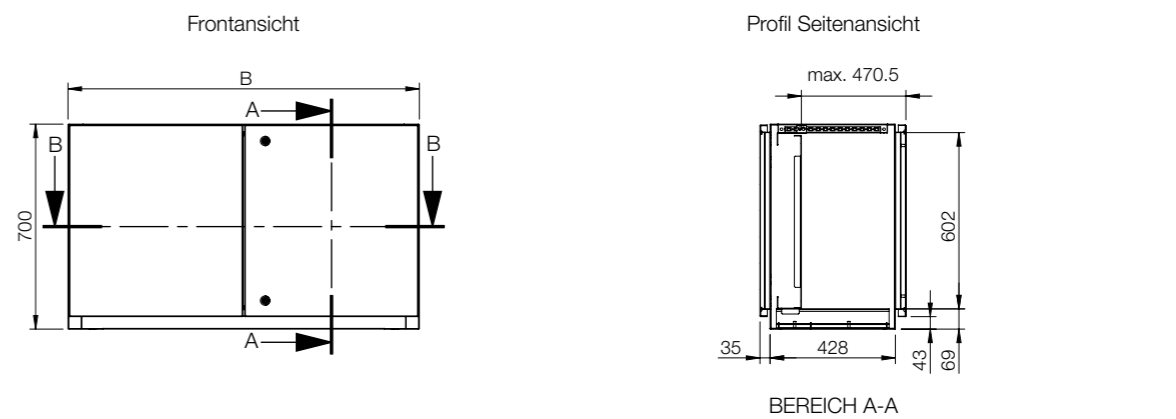

Profil Ansicht

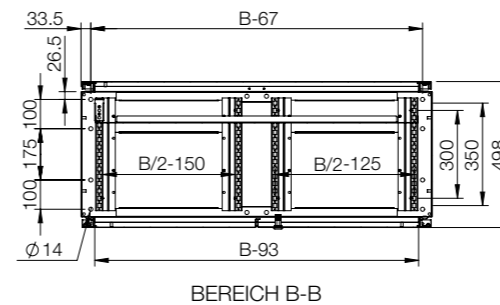

Innenansicht rechte Tür

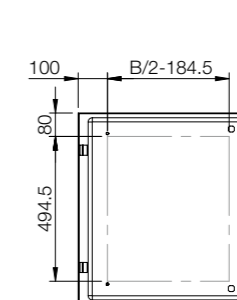

Innenansicht linke Tür

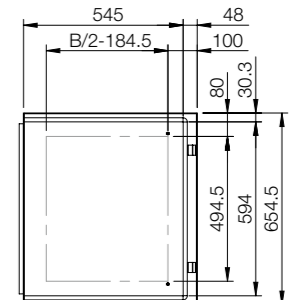

# Zubehörmatrix | MPGS

Pult	Montage			Befestigung			
	H	B	T	Montageplatte	Tiefenverstellungssatz	Sockel (Höhe 100 mm)	Sockel (Höhe 200 mm)
MPGS06	985	600	400	GCPZ06	MPGDA01	MSNS1064	MSNS2064
MPGS06-316	985	600	400	GCPZ06	MPGDA01	MSNS1064	MSNS2064
MPGS08	985	800	400	GCPZ08	MPGDA01	MSNS1084	MSNS2084
MPGS08-316	985	800	400	GCPZ08	MPGDA01	MSNS1084	MSNS2084
MPGS10	985	1000	400	GCPZ10	MPGDA01	MSNS1104	MSNS2104
MPGS10-316	985	1000	400	GCPZ10	MPGDA01	MSNS1104	MSNS2104
MPGS12	985	1200	400	GCPZ12	MPGDA01	MSNS1124	MSNS2124
MPGS12-316	985	1200	400	GCPZ12	MPGDA01	MSNS1124	MSNS2124

# Zubehörmatrix | MPCS

Pult	Montage			Befestigung		Deckel		
	H	B	T	Montageplatte	Trennwand		Sockel (Höhe 100 mm)	Sockel (Höhe 200 mm)
MPCS061	500	600	494	CDPZ06	-	-	-	-
MPCS061-316	500	600	494	CDPZ06	-	-	-	-
MPCS081	500	800	494	CDPZ08	-	-	-	-
MPCS081-316	500	800	494	CDPZ08	-	-	-	-
MPCS101	500	1000	494	CDPZ10	-	-	-	-
MPCS101-316	500	1000	494	CDPZ10	-	-	-	-
MPCS121	500	1200	494	CDPZ12	-	-	-	-
MPCS121-316	500	1200	494	CDPZ12	-	-	-	-
MPCS161	500	1600	494	CDPZ16	-	-	-	-
MPCS161-316	500	1600	494	CDPZ16	-	-	-	-
MPCS062	250	600	985	CDPZ06	SGPZ06	-	-	BDPS06
MPCS062-316	250	600	985	CDPZ06	SGPZ06	-	-	BDPS06
MPCS082	250	800	985	CDPZ08	SGPZ08	-	-	BDPS08
MPCS082-316	250	800	985	CDPZ08	SGPZ08	-	-	BDPS08
MPCS102	250	1000	985	CDPZ10	SGPZ10	-	-	BDPS10
MPCS102-316	250	1000	985	CDPZ10	SGPZ10	-	-	BDPS10
MPCS122	250	1200	985	CDPZ12	SGPZ12	-	-	BDPS12
MPCS122-316	250	1200	985	CDPZ12	SGPZ12	-	-	BDPS12
MPCS162	250	1600	985	CDPZ16	SGPZ16	-	-	BDPS16
MPCS162-316	250	1600	985	CDPZ16	SGPZ16	-	-	BDPS16
MPCS063	700	600	500	CBPZ06	-	MSNS1065	MSNS2065	BDPS06
MPCS063-316	700	600	500	CBPZ06	-	MSNS1065	MSNS2065	BDPS06
MPCS083	700	800	500	CBPZ08	-	MSNS1085	MSNS2085	BDPS08
MPCS083-316	700	800	500	CBPZ08	-	MSNS1085	MSNS2085	BDPS08
MPCS103	700	1000	500	CBPZ10	-	MSNS1105	MSNS2105	BDPS10
MPCS103-316	700	1000	500	CBPZ10	-	MSNS1105	MSNS2105	BDPS10
MPCS123	700	1200	500	CBPZ12	-	MSNS1125	MSNS2125	BDPS12
MPCS123-316	700	1200	500	CBPZ12	-	MSNS1125	MSNS2125	BDPS12
MPCS163	700	1600	500	CBPZ16	-	2x MSNS1085	2x MSNS2085	BDPS16
MPCS163-316	700	1600	500	CBPZ16	-	2x MSNS1085	2x MSNS2085	BDPS16

# Mensch-Maschine-Schnittstelle

## Pult-Sortiment

### Zubehör

## Montageplatte, GCPZ

**Beschreibung:** Standard Montageplatte für MPG(S) Pulte. Tiefenverstellbar durch den Einsatz von Zubehör MPGDA.

**Material:** 2,5mm galvanisiertes Stahlblech

**Verpackungseinheit:** 1 Stück mit Zubehör

Für Pulte		Montageplatten Abmessung		Artikelnr.
B	h	b		
600	790	499		GCPZ06
800	790	699		GCPZ08
1000	790	899		GCPZ10
1200	790	1099		GCPZ12
1600	790	1499		GCPZ16



## Montageplatte, CDPZ

**Beschreibung:** Für Aufsätze und Mittelteile oder als Trennwand zwischen Mittel- und Unterteil.

**Material:** 2.5 mm galvanisiertes Stahlblech.

**Verpackungseinheit:** 1 Platte mit Befestigungsmaterial.

Für Pulte		Montageplatten Abmessung		Artikelnr.
B	h	b		
600	427.5	530		CDPZ06
800	427.5	730		CDPZ08
1000	427.5	930		CDPZ10
1200	427.5	1130		CDPZ12
1600	427.5	1530		CDPZ16



## Montageplatten-Tiefenverstellung, MPGDA

**Beschreibung:** Stufenlose Tiefenverstellung für Montageplatten.

**Material:** 2 mm verzinktes Stahlblech.

**Verpackungseinheit:** 2 Paar mit Montagmaterial.

Artikelnr.
MPGDA01



## Trennwände, SGPZ

**Beschreibung:** Sie dienen als Abgrenzung zwischen Pultaufsatz und Pultmittelteil. Die Trennwände können auch als Montageplatte im Pultmittelteil verwendet werden.

**Material:** 3 mm verzinktes Stahlblech.

**Verpackungseinheit:** 1 Stück mit Montagmaterial.

Für Pulte		Montageplatten Abmessung		Artikelnr.
B	h	b		
600	410	530		SGPZ06
800	410	730		SGPZ08
1000	410	930		SGPZ10
1200	410	1130		SGPZ12
1600	410	1530		SGPZ16



## Montageplatte, CBPZ

**Beschreibung:** Standard Montageplatte für MPC(S) Pulte.

**Material:** 2 mm galvanisiertes Stahlblech.

**Verpackungseinheit:** 1 Montageplatte mit Zubehör

Für Pulte		Montageplatten Abmessung		Artikelnr.
B	h	b		
600	590	499		CBPZ06
800	590	699		CBPZ08
1000	590	899		CBPZ10
1200	590	1099		CBPZ12
1600	590	1499		CBPZ16



## Montagewinkel (19"), DNN

**Beschreibung:** Um 19" oder Teil-19" Zubehör in 800 mm breiten Schränken zu installieren. Zum Einbau müssen DNB- Einbausätze verwendet werden. Bei 600 mm breiten Schränken müssen DND-Einbausätze verwendet werden.

**Material:** 2mm verzinktes Stahlblech.

**Verpackungseinheit:** 2 Stück

Anz. Einheiten	Artikelnr.
6	DNN06
9	DNN09
10	DNN10
11	DNN11
13	DNN13
15	DNN15

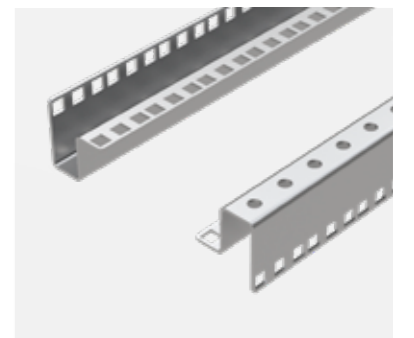



## Mensch-Maschine-Schnittstelle Pult-Sortiment Zubehör

### Montagewinkel für 19"-Profile, DND

**Beschreibung:** Montagewinkel (19°), um eine 482,6 mm Teilhöhe in Schränken von 600 mm Breite zu erreichen. Tiefenverstellbar in 12,5 mm Schritten.  
**Material:** 3 mm verzinktes Stahlblech.  
**Verpackungseinheit:** 4 Stück mit Montagezubehör.



Artikelnr.
DND01

### Montagewinkel für 19"-Profile, DNB

**Beschreibung:** Zur Montage von 19"-Profilen in 800 mm breiten Schränken.  
**Material:** 3 mm verzinktes Stahlblech.  
**Verpackungseinheit:** 4 Winkel mit Montagematerial.



Artikelnr.
DNB01

### Sockel Front- und Rückblenden, PF-HMI

**Beschreibung:** Die Vorder- und Rückblenden erlauben eine uneingeschränkte Verkabelung nach VDE 0113 Standard. Der Sockel besteht aus 4 Ecksegmenten mit abnehmbaren Frontblenden. Die Seitenblenden PST müssen separat bestellt werden. Es gibt alternativ 100 mm und 200 mm hohe Sockel. 200 mm hohe Sockel werden mit 2 abnehmbaren Rückblenden von je 100 mm Höhe geliefert. Die Frontblende besteht aus einem Stück von 200 mm Höhe. Alle Blenden sind zweifach abgekantet.  
**Material:** Eckstücke: 2 mm Stahlblech, Panele: 1,5 mm Stahlblech.  
**Oberfläche:** RAL 7022, Pulver-Strukturlackierung.  
**Verpackungseinheit:** 1 Satz aus 4 Ecksegmenten mit Blenden: 1 Front- und 1 Rückblende (2 Rückblenden bei 200mm hohen Sockeln) mit Montagematerial, auch für Seitenblenden PS und Sockelverstärkungsprofile PCP.  
**Montagemöglichkeiten:** Fügen Sie die Seitenblenden PST zur Komplettierung des Sockels hinzu.



Sockel		Für Pulte		Artikelnr.
H	B			
100	400			PF1040
100	500			PF1050
100	600			PF1060
100	800			PF1080
100	1000			PF1100
100	1200			PF1120
200	400			PF2040
200	500			PF2050
200	600			PF2060
200	800			PF2080
200	1000			PF2100
200	1200			PF2120

Für 1600 mm breite Pulte werden 2 Stück 800 mm breite Sockel benötigt.

### Sockel Seitenblenden, PST

**Beschreibung:** Werden direkt an die Eckstücke montiert.  
**Material:** 1,5 mm Stahlblech.  
**Oberfläche:** RAL 7022, Pulver-Strukturlackierung.  
**Verpackungseinheit:** 2 Seitenwände mit Montagezubehör in PF-Verpackung.



Sockel		Für Pulte		Artikelnr.
H		T		
100		400		PST1040
100		500		PST1050
200		400		PST2040
200		500		PST2050

### Sockel, MSNS

**Beschreibung:** Erlaubt eine uneingeschränkte Verkabelung laut VDE 0113 Standard. Die Sockel bestehen aus vier Eckstücken mit abnehmbaren Blenden. Die Sockel sind in 100 mm und 200 mm Höhe lieferbar, mit entfernbaren Seitenblenden.  
**Material:** Ecksegmente 3 mm, Blenden 1,5 mm vorgeschliffener Edelstahl AISI 304.  
**Oberfläche:** 400 vorgeschliffener Edelstahl.  
**Verpackungseinheit:** 1 Sockel mit Montagematerial.



Sockel		Für Pulte		Artikelnr.
H	B	T		
100	600	400		MSNS1064
100	600	500		MSNS1065
100	800	400		MSNS1084
100	800	500		MSNS1085
100	1000	400		MSNS1104
100	1000	500		MSNS1105
100	1200	400		MSNS1124
100	1200	500		MSNS1125
200	600	400		MSNS2064
200	600	500		MSNS2065
200	800	400		MSNS2084
200	800	500		MSNS2085
200	1000	400		MSNS2104
200	1000	500		MSNS2105
200	1200	400		MSNS2124
200	1200	500		MSNS2125

Für 1600 mm breite Gehäuse werden 2 x 800 mm breite Sockel benötigt.

# Mensch-Maschine-Schnittstelle

## Pult-Sortiment

### Zubehör

## Abdeckplatten, BDP

**Beschreibung:** Zur Abdeckung der Öffnungen des Pultunter- oder Pultmittelteils.  
**Material:** 2 mm Stahlblech.  
**Oberfläche:** Pulver-Strukturlackierung, RAL 7035.  
**Verpackungseinheit:** 1 Stück mit Montagematerial.

Für Pulte	
B	Artikelnr.
600	BDP06R5
800	BDP08R5
1000	BDP10R5
1200	BDP12R5
1600	BDP16R5



## Abdeckplatten, BDPS

**Beschreibung:** Wird verwendet um die Öffnungen der Basis oder des Mittelteils zu verschließen.  
**Material:** 2 mm Edelstahl AISI 304, vorgeschliffen.  
**Oberfläche:** 400 vorgeschliffener Edelstahl.  
**Verpackungseinheit:** 1 Stück mit Montagematerial.

Für Pulte	
B	Artikelnr.
600	BDPS06
800	BDPS08
1000	BDPS10
1200	BDPS12
1600	BDPS16



## Edelstahldeckel, MPPS

**Beschreibung:** Ersetzt die Standardpaneele am Pultaufsatz MPC(S) für raue Umgebungen (Korrosion, starke Abnutzung).  
**Material:** 2 mm vorgeschliffenes Edelstahl AISI 304.  
**Oberfläche:** 400 vorgeschliffener Edelstahl.

Für Pulte	
B	Artikelnr.
600	MPPS061
800	MPPS081
1000	MPPS101
1200	MPPS121
1600	MPPS161



## Edelstahldeckel, MPLS

**Beschreibung:** Ersetzt den Standard-Pultdeckel an MPG(S)- und MPC(S)-Pultsystemen für raue Umgebungen (Korrosion, starke Abnutzung).  
**Material:** 2 mm vorgeschliffener Edelstahl AISI 304.  
**Oberfläche:** 400 vorgeschliffener Edelstahl.

Für Pulte	
B	Artikelnr.
600	MPLS062
800	MPLS082
1000	MPLS102
1200	MPLS122
1600	MPLS162



## Gasfeder, MPGR

**Beschreibung:** Gasfeder, die als Ersatz für das Standardscharnier der Ablage dient. Für alle Standardkonsolen geeignet.  
**Verpackungseinheit:** 2 Gasfedern inklusive Montagezubehör.

Beschreibung	Artikelnr.
Gasfeder 150 Newton	MPGR150
Gasfeder 250 Newton	MPGR250



# Mensch-Maschine-Schnittstelle

## Schwenkarmsystem | Stahlblech

### Bediengehäuse | OICE

# 04

Mensch-Maschine-Schnittstelle

IP 55 | IK 10

**Material:**

Gehäusekörper und Tür: 1.2 mm Stahlblech, Frontplatte und Griffe: Aluminium.

**Korpus:**

Gekantet und längsnahtgeschweisst, mit max. Front-Öffnung, abgedeckt durch Aluminium Platte. Griffe zum Handling sind vorne, links und rechts in den Ecken vorhanden.

**Rückseitige Tür:**

Aufgesetzt montiert mit 130° Öffnung. Innenliegende, austauschbare Scharniere mit gesichertem Stift. Türanschlag kann problemlos getauscht werden. Türmontageprofile MMDP können als Zubehör verwendet werden.

**Schließung:**

Passendes Schloss mit doppel-Griff für einfache Türöffnung. DIN Doppelbart 3 mm Einsatz mit 90° Drehung. Andere Schließungen und Einsätze als Zubehör lieferbar.

**Schutzart:**

IP 55 | IK 10.

**Oberfläche:**

RAL 7035, Pulver-Strukturlackierung. Oberes und Unters Profil in RAL7016.

**Lieferumfang:**

Gehäuse mit Aluminium Front Panel, rückseitiger Tür, DIN Doppelbart Schliessung 3 mm (Plastik) und Montagezubehör.



IP 55 | IK 10

Schaltschrank Abmessung			
H	B	T	Artikelnr.
300	300	155	OICE303015
300	400	210	OICE304021
400	400	210	OICE404021
400	600	210	OICE406021
500	500	210	OICE505021
500	600	210	OICE506021
600	600	210	OICE606021

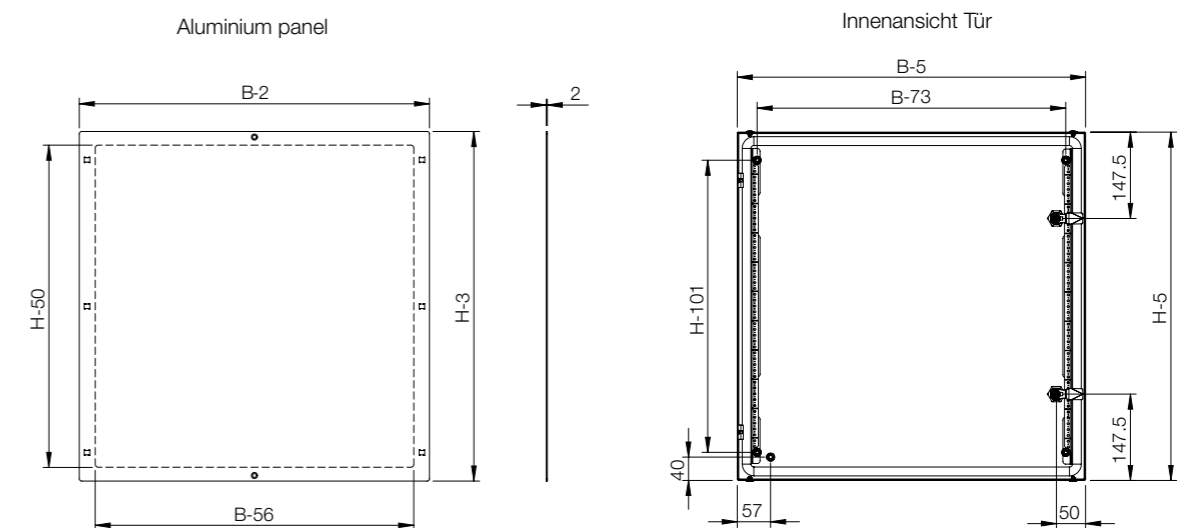
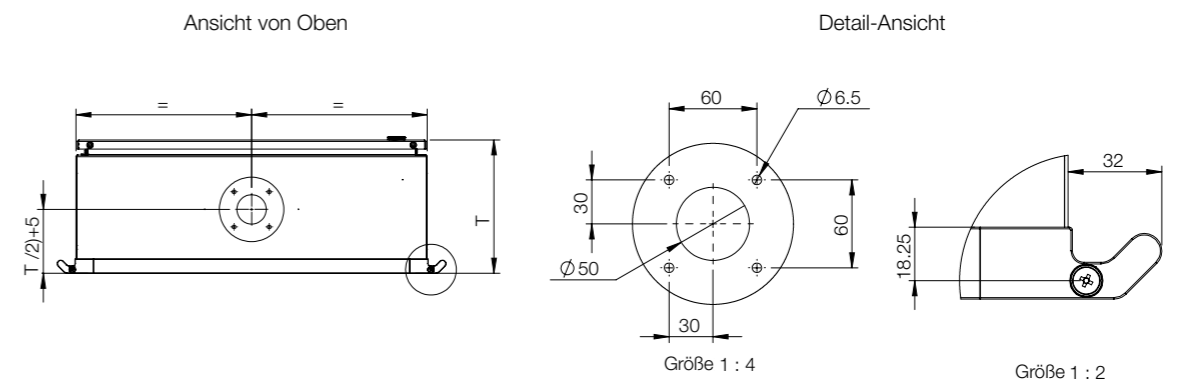
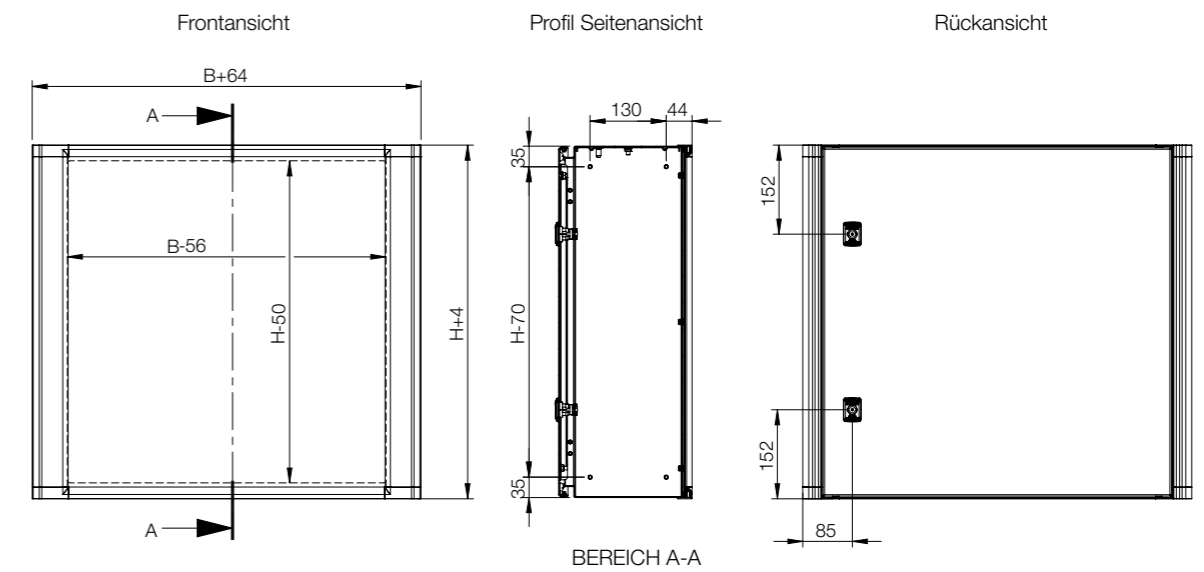

## Mensch-Maschine-Schnittstelle Schwenkarme | Schaltgehäuse

### Zubehör

#### Montageplatte, BMP-HMI

**Beschreibung:** Stahl-Montageplatten für IL-Gehäuse.  
**Material:** 2mm galvanisiertes Stahlblech  
**Verpackungseinheit:** 1 Stück

Gehäuse Abmessungen		Montageplatten Abmessung		Artikelnr.
H	B	h	b	
200	300	175	270	BMP2030
200	400	175	370	BMP2040
200	500	175	470	BMP2050
200	600	180	570	BMP2060



#### Einsätze, ALIS

**Beschreibung:** Schlosseinsätze zum Austausch gegen den Standardeinsatz DIN Doppelbart 3 mm.  
**Material:** Zinkdruckguss verchromt.  
**Verpackungseinheit:** 1 Stück.

Beschreibung	Artikelnr.
Doppelbit 3 mm	ALIS503
Doppelbit 5 mm	ALIS505
Quadratisch 7 mm	ALIS523
Dreieckig 8 mm	ALIS524
Quadratisch 8 mm	ALIS525
Geschlitzt 2x4 mm	ALIS528



*Nicht für AFS geeignet.*

#### Boden Profil, BPP-HMI

**Beschreibung:** Boden Profil für die Montage von DIN Schienen.  
**Material:** Galvanisiertes Stahlblech.  
**Verpackungseinheit:** 2 Stück.

Für Klemmenkästen		Artikelnr.
H/B		
150		BPP15
200		BPP20



#### Türmontageprofile, MMDP-HMI

**Beschreibung:** Zur Verstärkung der Tür. Wird innenseitig auf M6 Stehbolzen montiert. Lochraster 10 mm. Diese Türprofile sind nicht geeignet für Schränke der AFS-Serie.  
**Material:** 1,2 mm galvanisiertes Stahlblech.  
**Abmessung:** 15 x 14 mm.  
**Verpackungseinheit:** 1 Paar mit Montagematerial.

Für Schaltschrank		Artikelnr.
H		
400		MMDP040
500		MMDP050



#### Schlösser, ALL-HMI

**Beschreibung:** Verschiedene Schlösser zum Austausch gegen das Standardschloss.  
**Verpackungseinheit:** 1 Stück.

Beschreibung	Typ	Schutz	Artikelnr.
Verchromtes Schloss mit Zylinder	Ronis-Schlüssel Nr. M21323	IP 65	ALL508
Polyamidschloss mit Zylinder	Schlüssel 5333	IP 55	ALL509
Schloss mit Zylinder	Ronis-Schlüssel Nr. C21323	IP 65	ALL510N



# Mensch-Maschine-Schnittstelle

## Schwenkarmsystem | Aluminium

### Bedienpanel | OICP

# 04

Mensch-Maschine-Schnittstelle

IP 65

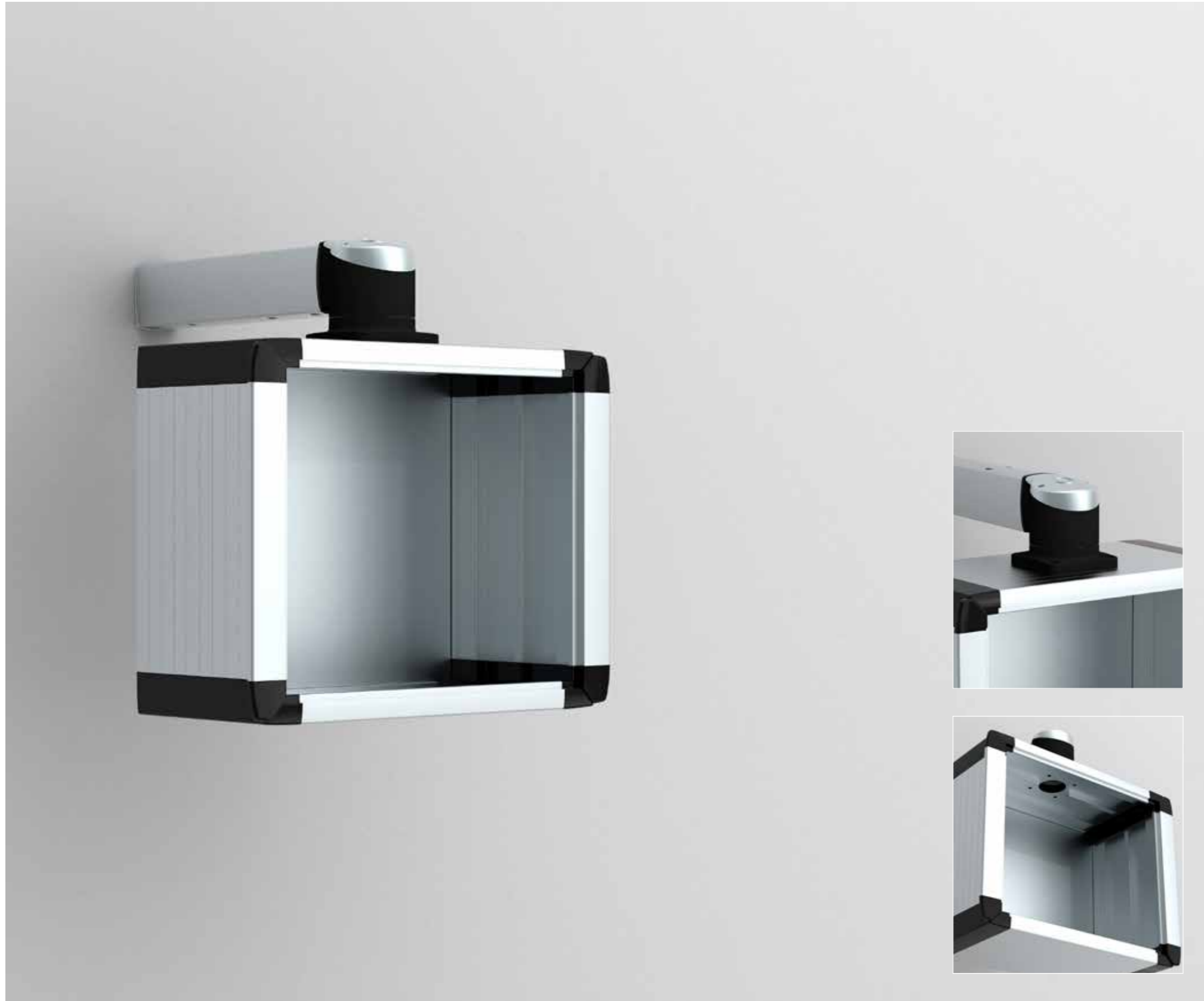

**Material:**

Gehäuse: Al Mg Si05, Rückwand: Al Mg, Ecken: AISI 12.

**Schutzart:**

IP 65.

**Oberfläche:**

Hauptteil und Rückwand: eloxiertes Aluminium. Ecken: RAL 7016.

**Montagemöglichkeiten:**

CE, GOST.

**Lieferumfang:**

OIFP Frontplatte wird nicht mitgeliefert, bei Bedarf bitte separat bestellen.



IP 65

H	B	T	Gewicht (kg)	Artikelnr.
309	525	200	7.90	OICP305220
345	395	200	7.00	OICP343920
354	525	200	8.30	OICP355220
398	525	200	9.00	OICP395220
415	470	200	8.50	OICP414720
495	542	200	10.25	OICP495420

Die Außenabmessungen werden um 16,5 mm auf der Seite vergrößert, wenn ein Griffprofil eingesetzt wird.

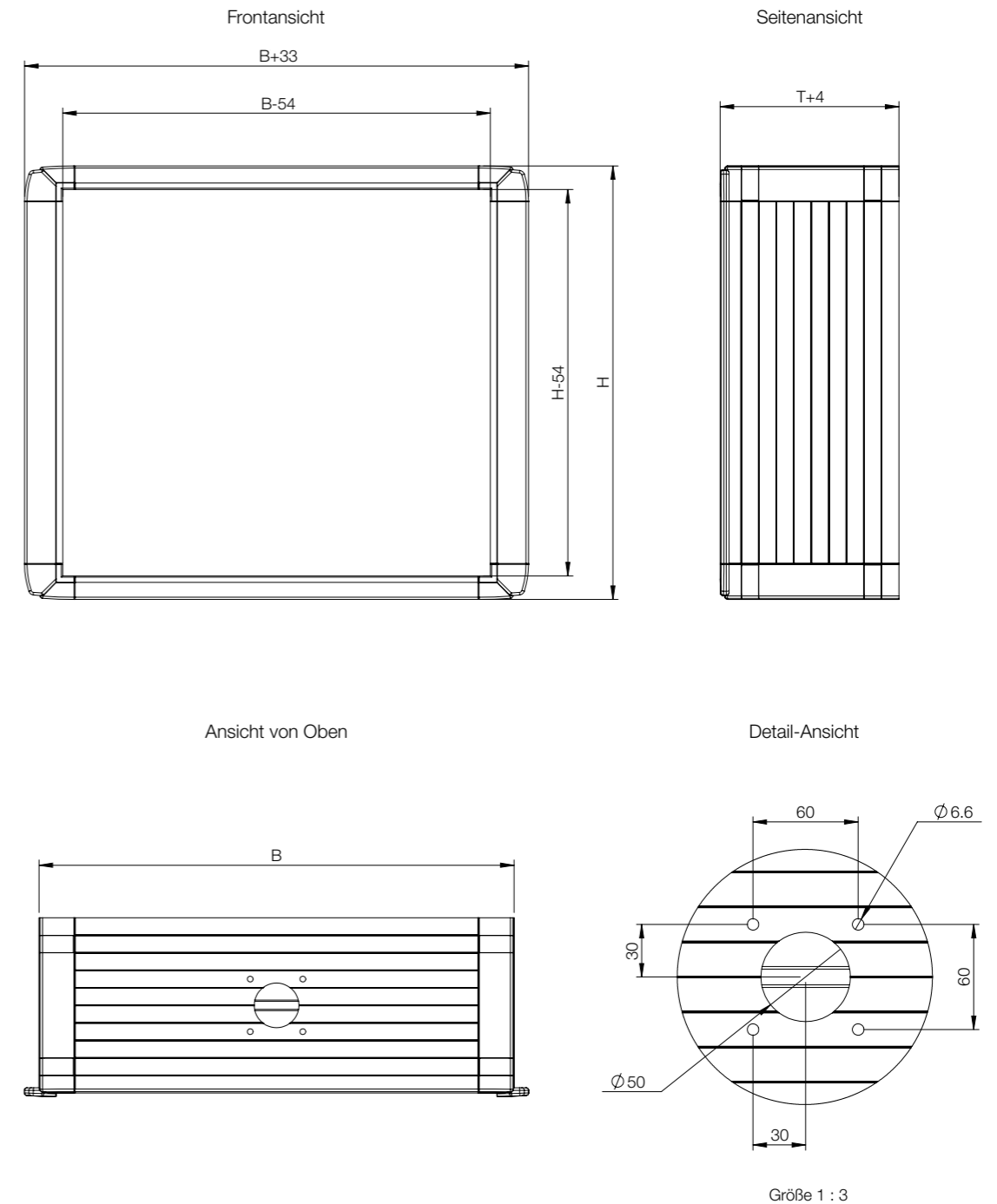

# Mensch-Maschine-Schnittstelle

## Schwenkarme | Schaltgehäuse

### Zubehör

## OICP-Bediengehäuse mit Tiefenaufbauprofilen, OIDES

- Beschreibung:** OICP-Bediengehäuse mit Tiefenaufbauprofilen. Es vergrößert die Tiefe des OICP-Paneels um 55 mm.
- Material:** Gehäuse und Aufbauprofile : Al Mg Si05. Ecken: Al Si12.
- Schutzart:** Entspricht IP 65.
- Oberfläche:** Gehäuse, Aufbauprofile und Rückwand: anodisiertes Aluminium. Ecken: RAL 7016.
- Verpackungseinheit:** OICP-Bediengehäuse mit Rückwand, Tiefenaufbauprofilen, externen Scharnieren und Schließsystem.



Für Schaltschrank			
H	B	T	Artikelnr.
309	525	55+200	OIDES305205
345	395	55+200	OIDES343905
354	525	55+200	OIDES355205
398	525	55+200	OIDES395205
415	470	55+200	OIDES414705
495	542	55+200	OIDES495405

## Frontplatte, OIFP

- Beschreibung:** Frontplatte für Komponenten mit Schutzfilm auf einer Seite.
- Material:** 3 mm Aluminium.
- Verpackungseinheit:** 1 Stück. Montagezubehör wird mit dem OICP-Bediengehäuse geliefert.



Für Schaltschrank				
H	B	h	b	Artikelnr.
269	485	255	471	OIFP3052
305	355	291	341	OIFP3439
314	485	300	471	OIFP3552
358	485	344	471	OIFP3952
375	430	361	416	OIFP4147
455	502	441	488	OIFP4954

## Federmuttersatz, OISN

- Beschreibung:** Mit den Federmuttern lassen sich Komponenten einfach und ohne Werkzeug in das Panel einsetzen.
- Verpackungseinheit:** 10 Stück.

Gewinde	Artikelnr.
M4	OISN04
M5	OISN05



## Tastaturträger, OIKS

- Beschreibung:** Tastaturträger, kann am Kontrollgehäuse befestigt werden. Bearbeitung ist nötig.
- Material:** Stahlblech. Auf Anfrage auch in Edelstahl lieferbar.
- Oberfläche:** RAL 9006.
- Verpackungseinheit:** 1 Stück, mit Montagezubehör.

Artikelnr.
OIKS01



## Griff, OICH

- Beschreibung:** Ergonomischer Griff, der selbst mit Arbeitshandschuhen eine kinderleichte Handhabung des Panels ermöglicht. Bearbeitung ist nötig.
- Material:** Aluminium.
- Oberfläche:** Eloxiertes Aluminium.
- Verpackungseinheit:** 1 Stück.

B	Artikelnr.
250	OICH250
350	OICH350



## Verbindungselement, 120°, OIPC

- Beschreibung:** Zur Verbindung des OICP-Bediengehäuses mit dem Tastaturträger darunter. Bearbeitung ist nötig.
- Material:** Aluminium.
- Oberfläche:** RAL 9006.
- Verpackungseinheit:** 2 Stück mit Montagezubehör.

Artikelnr.
OIPC01





# Mensch-Maschine-Schnittstelle Schwenkarme

Bedienerarm Profil, leicht, S1

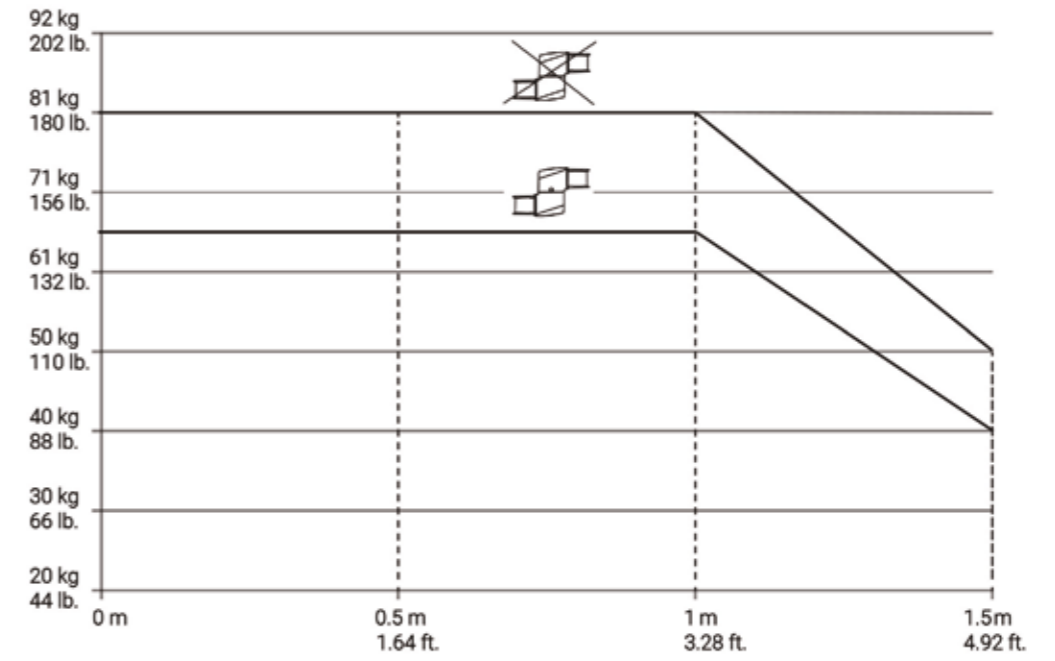

Länge des Verlängerungsarms



# Mensch-Maschine-Schnittstelle

## Schwenkarme

### Zubehör

## Bedienerarm Profil, leicht, S1MT

**Zusätzliche Informationen:** Aluminiumrohre sorgen für strukturelle Integrität und dienen als Leerrohr für die Geräteverdrahtung. Die Rohre werden mit 6 Stellschrauben an jedem Ende des Rohrs an Systemkomponenten befestigt. Stellschrauben werden mit den Systemkupplungen geliefert, nicht mit den Rohren. Stellschrauben ermöglichen eine einfache Einstellung und Nivellierung des Systems. Stellschrauben werden mit Gewindedichtmittel geliefert, um sichere Verbindungen zu gewährleisten. Erhältlich in 6 Standardlängen von 250 mm (9,84 Zoll) bis 1.500 mm (59,05 Zoll). Rohre ab einer Länge von 750 mm (29,53 Zoll) enthalten eine Bohrschablone, die das Bohren und Verschrauben der Löcher erleichtert, wenn das Rohr auf Länge geschnitten wird.

**Bemerkung:** Das maximale Gewicht, das ein leichter Schwenkarm stützen kann, hängt von der Länge des Arms und der Systemstruktur ab. Siehe Abbildung in der Montageanleitung.

Länge	Höhe	Breite	Artikelnr.
250	75	55	S1MT250
500	75	55	S1MT500
750	75	55	S1MT750
1000	75	55	S1MT1000
1250	75	55	S1MT1250
1500	75	55	S1MT1500



## Wandscharnier senkrecht, leicht, S1MWJV

**Zusätzliche Informationen:** Mit dem senkrechten Wandscharnier wird das Aufhängungssystem an einer vertikalen Oberfläche befestigt; es ermöglicht außerdem die vertikale Verlängerung des Rohrs. Der Arm kann um 300 Grad gedreht werden. Mit Sicherheitsanschlag und wartungsfreien Lagern. Aluminiumdruckgusskonstruktion. Mit Installationsanleitungen, Dichtungen und Rohrbefestigungsschrauben. SMD-Befestigungsteile sind nicht im Lieferumfang enthalten.

**Bemerkung:** Das maximale Gewicht, das ein leichter Schwenkarm stützen kann, hängt von der Länge des Arms und der Systemstruktur ab. Siehe Abbildung in der Montageanleitung.

**Artikelnr.**

S1MWJV



## Wandscharnier waagrecht, leicht, S1MWJH

**Zusätzliche Informationen:** Mit dem waagerechten Wandscharnier wird das Aufhängungssystem an einer vertikalen Oberfläche befestigt; es ermöglicht außerdem die horizontale Verlängerung des Rohrs. Der Arm kann um 300 Grad gedreht werden. Mit Sicherheitsanschlag und wartungsfreien Lagern. Aluminiumdruckgusskonstruktion. Mit Installationsanleitungen, Dichtungen und Rohrbefestigungsschrauben. SMD-Befestigungsteile sind nicht im Lieferumfang enthalten.

**Bemerkung:** Das maximale Gewicht, das ein leichter Schwenkarm stützen kann, hängt von der Länge des Arms und der Systemstruktur ab. Siehe Abbildung in der Montageanleitung.

**Artikelnr.**

S1MWJH



## Winkelstück, leicht, S1ME

**Zusätzliche Informationen:** Das Winkelstück sorgt für eine 90-Grad-Biegung im Aufhängungssystem. Aluminiumdruckgusskonstruktion. Mit Installationsanleitungen, Dichtungen und Rohrbefestigungsschrauben.

**Bemerkung:** Das maximale Gewicht, das ein leichter Schwenkarm stützen kann, hängt von der Länge des Arms und der Systemstruktur ab. Siehe Abbildung in der Montageanleitung.

**Artikelnr.**

S1ME



## Zwischenscharnier, leicht, S1MIJ

**Zusätzliche Informationen:** Verwenden Sie ein Zwischenscharnier, um zwei horizontale Rohre zur Verlängerung miteinander zu verbinden. Der Arm kann um 300 Grad gedreht werden. Mit Sicherheitsanschlag und wartungsfreien Lagern. Aluminiumdruckgusskonstruktion. Mit Installationsanleitungen, Dichtungen und Rohrbefestigungsschrauben. Die Verwendung des Zwischenscharniers verringert die Systembelastung auf 66 kg (146 lb) pro 1 m (3,3 ft).

**Bemerkung:** Das maximale Gewicht, das ein leichter Schwenkarm stützen kann, hängt von der Länge des Arms und der Systemstruktur ab. Siehe Abbildung in der Montageanleitung.

**Artikelnr.**

S1MIJ



## Drehbares Winkelstück, leicht, S1MER

**Zusätzliche Informationen:** Das drehbare Winkelstück sorgt für eine 90-Grad-Biegung im Aufhängungssystem und ermöglicht die Drehung des vertikalen Rohrs um 300 Grad. Mit Sicherheitsanschlag und wartungsfreien Lagern. Aluminiumdruckgusskonstruktion. Mit Installationsanleitungen, Dichtungen und Rohrbefestigungsschrauben.

**Bemerkung:** Das maximale Gewicht, das ein leichter Schwenkarm stützen kann, hängt von der Länge des Arms und der Systemstruktur ab. Siehe Abbildung in der Montageanleitung.

**Artikelnr.**

S1MER



# Mensch-Maschine-Schnittstelle

## Schwenkarme

### Zubehör

## HMI-Kupplung, leicht, S1MFC

**Zusätzliche Informationen:** Die Flanschkupplung verbindet ein Rohr mit dem Gehäuse und ermöglicht so eine Gehäusedrehung um 300 Grad. Sie kann in einer bestimmten Position arretiert werden. Die Flanschkupplung ist mit einem Sicherheitsanschlag und wartungsfreien Lagern ausgestattet. Aluminiumdruckgusskonstruktion. Mit Installationsanleitungen, Dichtungen, Rohrbefestigungsschrauben und Befestigungsteilen für das Gehäuse.

**Bemerkung:** Das maximale Gewicht, das ein leichter Schwenkarm stützen kann, hängt von der Länge des Arms und der Systemstruktur ab. Siehe Abbildung in der Montageanleitung.

**Artikelnr.**

S1MFC



## HMI-Winkelkupplung, leicht, S1MFEC

**Zusätzliche Informationen:** Die Flansch-Winkelkupplung wird für Anwendungen, bei denen kein senkrecht Rohr erforderlich ist, direkt am Gehäuse befestigt. Sie ermöglicht das Drehen des Gehäuses um 300 Grad und kann in einer bestimmten Position arretiert werden. Die Flansch-Winkelkupplung ist mit einem Sicherheitsanschlag und wartungsfreien Lagern ausgestattet. Aluminiumdruckgusskonstruktion. Mit Installationsanleitungen, Dichtungen, Rohrbefestigungsschrauben und Befestigungsteilen für das Gehäuse.

**Bemerkung:** Das maximale Gewicht, das ein leichter Schwenkarm stützen kann, hängt von der Länge des Arms und der Systemstruktur ab. Siehe Abbildung in der Montageanleitung.

**Artikelnr.**

S1MFEC



## Schmaler Adapter, leicht, S1MA

**Zusätzliche Informationen:** Der schmale Adapter kann an die Flanschkupplung und die Flansch-Winkelkupplung angeschlossen werden, um eine schmalere Verbindung zu einem Gehäuse herzustellen. Er ist speziell für den Einsatz mit den aufhängbaren HMI-Gehäusen aus Aluminium konzipiert, die 66 mm nutzbaren Raum bieten. Die Kopplungsfunktion wird nicht behindert. Aluminiumdruckgusskonstruktion. Mit Installationsanleitungen, Dichtungen und Befestigungsteilen.

**Bemerkung:** Das maximale Gewicht, das ein leichter Schwenkarm stützen kann, hängt von der Länge des Arms und der Systemstruktur ab. Siehe Abbildung in der Montageanleitung.

**Artikelnr.**

S1MA



## Horizontale Schalttafelkupplung, leicht, S1MPCH

**Zusätzliche Informationen:** Mit der horizontalen Schalttafelkupplung wird ein horizontales Rohr per VESA-Montage (Video Electronics Standards Association) an der Rückseite eines Gehäuses oder Bildschirms befestigt. Die Kupplung verfügt über Montagebohrungen für die VESA-Flanschgrößen 75 und 100. Sie ermöglicht das Drehen des Gehäuses um 300 Grad und kann in einer bestimmten Position arretiert werden. Die horizontale Schalttafelkupplung ist mit einem Sicherheitsanschlag und wartungsfreien Lagern ausgestattet. Aluminiumdruckgusskonstruktion. Mit Installationsanleitungen, Dichtungen, Rohrbefestigungsschrauben und Befestigungsteilen für das Gehäuse.

**Bemerkung:** Das maximale Gewicht, das ein leichter Schwenkarm stützen kann, hängt von der Länge des Arms und der Systemstruktur ab. Siehe Abbildung in der Montageanleitung.

**Artikelnr.**

S1MPCH



## Vertikale Schalttafelkupplung, leicht, S1MPCV

**Zusätzliche Informationen:** Mit der vertikalen Schalttafelkupplung wird ein vertikales Rohr per VESA-Montage (Video Electronics Standards Association) an der Rückseite eines Gehäuses oder Bildschirms befestigt. Die Kupplung verfügt über Montagebohrungen für die VESA-Flanschgrößen 75 und 100. Sie ermöglicht das Drehen des Gehäuses um 300 Grad und kann in einer bestimmten Position arretiert werden. Die vertikale Schalttafelkupplung ist mit einem Sicherheitsanschlag und wartungsfreien Lagern ausgestattet. Aluminiumdruckgusskonstruktion. Mit Installationsanleitungen, Dichtungen, Rohrbefestigungsschrauben und Befestigungsteilen für das Gehäuse.

**Bemerkung:** Das maximale Gewicht, das ein leichter Schwenkarm stützen kann, hängt von der Länge des Arms und der Systemstruktur ab. Siehe Abbildung in der Montageanleitung.

**Artikelnr.**

S1MPCV



## Winkel-Reduzierstück, leicht, S1MRE

**Zusätzliche Informationen:** Das Winkel-Reduzierstück sorgt für eine 90-Grad-Biegung im Aufhängungssystem zwischen dem horizontalen Rohr und der Sockelverbindung des Syspend 281-Max-Systems und den vertikalen Komponenten des Syspend 180-Max-Systems. Aluminiumdruckgusskonstruktion. Nur mit schwarzer Oberfläche (RAL 9005) erhältlich. Mit Installationsanleitungen, Dichtungen und Rohrbefestigungsschrauben. Die Verwendung des Winkel-Reduzierstücks mit dem Sockel und dem Rohr des Syspend 281-Max erhöht die Systembelastung auf 127 kg (281 lb) pro 1 m (3,3 ft).

**Bemerkung:** Das maximale Gewicht, das ein leichter Schwenkarm stützen kann, hängt von der Länge des Arms und der Systemstruktur ab. Siehe Abbildung in der Montageanleitung.

**Artikelnr.**

S1MRE



# Mensch-Maschine-Schnittstelle

## Schwenkarme

### Zubehör

## Basis-/Wandmontageelement, leicht, S1MWF

**Zusätzliche Informationen:** Der Wandflansch ermöglicht eine feste Positionierung auf einer horizontalen oder vertikalen Oberfläche, wenn keine Drehung erforderlich ist. Aluminiumdruckgusskonstruktion. Mit Installationsanleitungen, Dichtungen und Rohrbefestigungsschrauben. SMD-Befestigungsteile sind nicht im Lieferumfang enthalten.

**Bemerkung:** Das maximale Gewicht, das ein leichter Schwenkarm stützen kann, hängt von der Länge des Arms und der Systemstruktur ab. Siehe Abbildung in der Montageanleitung.

**Artikelnr.**

S1MWF



## Drehbegrenzer (Aluminium), S1MRL

**Zusätzliche Informationen:** Drehbegrenzer sind eine Nachrüstooption zur Begrenzung der Drehung von Kupplungen und Verbindungsstücken, die sich normalerweise um 300 Grad drehen lassen. Jeder Block begrenzt die Drehung um 30 Grad. Der Satz enthält sechs Drehbegrenzungsblöcke und Installationsanleitungen.

**Bemerkung:** Das maximale Gewicht, das ein leichter Schwenkarm stützen kann, hängt von der Länge des Arms und der Systemstruktur ab. Siehe Abbildung in der Montageanleitung.

**Artikelnr.**

S1MRL



## Drehbares Montageelement, leicht, S1MTBB

**Zusätzliche Informationen:** Durch das drehbare Montageelement kann das gesamte Aufhängungssystem am Befestigungspunkt auf einer horizontalen Fläche gedreht werden. Der Arm kann um 300 Grad gedreht werden. Mit Sicherheitsanschlag und wartungsfreien Lagern. Aluminiumdruckgusskonstruktion. Mit Installationsanleitungen, Dichtungen und Rohrbefestigungsschrauben. SMD-Befestigungsteile sind nicht im Lieferumfang enthalten.

**Bemerkung:** Das maximale Gewicht, das ein leichter Schwenkarm stützen kann, hängt von der Länge des Arms und der Systemstruktur ab. Siehe Abbildung in der Montageanleitung.

**Artikelnr.**

S1MTBB



## Signalleuchtadapter, rund, S1MSLAR

**Zusätzliche Informationen:** Die Signalleuchtenadapter sind wahlweise in runder und abgewinkelter Ausführung sowie als Winkel-Reduzierstückabdeckung erhältlich und bieten eine Möglichkeit zum Anbringen von Signalleuchten. Signalleuchten sind nicht im Lieferumfang enthalten. Aluminiumkappen haben eine aluminiumweiße (RAL 9006) Pulverbeschichtung. Mit Kappen, Dichtung, Befestigungsmaterial und Haltevorrichtung.

**Bemerkung:** Das maximale Gewicht, das ein leichter Schwenkarm stützen kann, hängt von der Länge des Arms und der Systemstruktur ab. Siehe Abbildung in der Montageanleitung.

**Artikelnr.**

S1MSLAR



## Verbindungsstück, leicht, S1MSJ

**Zusätzliche Informationen:** Mit dem Verbindungsstück wird das Aufhängungssystem auf einer horizontalen Fläche montiert. Der Arm kann um 300 Grad gedreht werden. Mit Sicherheitsanschlag und wartungsfreien Lagern. Aluminiumdruckgusskonstruktion. Mit Installationsanleitungen, Dichtungen und Rohrbefestigungsschrauben. SMD-Befestigungsteile sind nicht im Lieferumfang enthalten.

**Bemerkung:** Das maximale Gewicht, das ein leichter Schwenkarm stützen kann, hängt von der Länge des Arms und der Systemstruktur ab. Siehe Abbildung in der Montageanleitung.

**Artikelnr.**

S1MSJ



## Signalleuchtadapter, abgewinkelt, S1MSLAA

**Zusätzliche Informationen:** Die Signalleuchtenadapter sind wahlweise in runder und abgewinkelter Ausführung sowie als Winkel-Reduzierstückabdeckung erhältlich und bieten eine Möglichkeit zum Anbringen von Signalleuchten. Signalleuchten sind nicht im Lieferumfang enthalten. Aluminiumkappen haben eine aluminiumweiße (RAL 9006) Pulverbeschichtung. Mit Kappen, Dichtung, Befestigungsmaterial und Haltevorrichtung.

**Bemerkung:** Das maximale Gewicht, das ein leichter Schwenkarm stützen kann, hängt von der Länge des Arms und der Systemstruktur ab. Siehe Abbildung in der Montageanleitung.

**Artikelnr.**

S1MSLAA



# Mensch-Maschine-Schnittstelle

## Schwenkarme

### Zubehör

## Signallichtadapter, Reduzierstück, S1MSLARE

**Zusätzliche Informationen:** Die Signalleuchtenadapter sind wahlweise in runder und abgewinkelter Ausführung sowie als Winkel-Reduzierstückabdeckung erhältlich und bieten eine Möglichkeit zum Anbringen von Signalleuchten. Signalleuchten sind nicht im Lieferumfang enthalten. Aluminiumkappen haben eine aluminiumweiße (RAL 9006) Pulverbeschichtung. Mit Kappen, Dichtung, Befestigungsmaterial und Haltevorrichtung.

**Bemerkung:** Das maximale Gewicht, das ein leichter Schwenkarm stützen kann, hängt von der Länge des Arms und der Systemstruktur ab. Siehe Abbildung in der Montageanleitung.

**Artikelnr.**

S1MSLARE



## Ersatzkappensatz, Reduzierstück, S1MRCREK

**Zusätzliche Informationen:** Ersatzkappen für Syspend 180-Max-Kupplungen sind in runder und abgewinkelter sowie als Reduzierstückausführung erhältlich. Die Hardware ist im Lieferumfang enthalten. Die Kappen bestehen aus Aluminium mit einer aluminiumweißen (RAL 9006) Pulverbeschichtung.

**Bemerkung:** Das maximale Gewicht, das ein leichter Schwenkarm stützen kann, hängt von der Länge des Arms und der Systemstruktur ab. Siehe Abbildung in der Montageanleitung.

**Artikelnr.**

S1MRCREK



## Ersatzkappensatz, rund, S1MRCRK

**Zusätzliche Informationen:** Ersatzkappen für Syspend 180-Max-Kupplungen sind in runder und abgewinkelter sowie als Reduzierstückausführung erhältlich. Die Hardware ist im Lieferumfang enthalten. Die Kappen bestehen aus Aluminium mit einer aluminiumweißen (RAL 9006) Pulverbeschichtung.

**Bemerkung:** Das maximale Gewicht, das ein leichter Schwenkarm stützen kann, hängt von der Länge des Arms und der Systemstruktur ab. Siehe Abbildung in der Montageanleitung.

**Artikelnr.**

S1MRCRK



## Ersatz-Hardwaresatz, S1MRHK

**Zusätzliche Informationen:** Der Ersatz-Hardwaresatz enthält Ersatzteile, die im Syspend 180-Max-System benötigt werden. Der Satz enthält: 1 Verriegelungsbetätiger; 1 Hebelklemme; 1 Kupplungsdichtung; 2 flache kleine Dichtungen; 4 M6-Innensechskantschrauben; 4 M6-Sicherungsscheiben; 12 M10-Stellschrauben ohne Kopf; 1 flache große Dichtung; 6 M12-Stellschrauben ohne Kopf; 0,5 Meter 3-mm-Kabeldichtung

**Bemerkung:** Das maximale Gewicht, das ein leichter Schwenkarm stützen kann, hängt von der Länge des Arms und der Systemstruktur ab. Siehe Abbildung in der Montageanleitung.

**Artikelnr.**

S1MRHK



## Ersatzkappensatz, abgewinkelt, S1MRCAK

**Zusätzliche Informationen:** Ersatzkappen für Syspend 180-Max-Kupplungen sind in runder und abgewinkelter sowie als Reduzierstückausführung erhältlich. Die Hardware ist im Lieferumfang enthalten. Die Kappen bestehen aus Aluminium mit einer aluminiumweißen (RAL 9006) Pulverbeschichtung.

**Bemerkung:** Das maximale Gewicht, das ein leichter Schwenkarm stützen kann, hängt von der Länge des Arms und der Systemstruktur ab. Siehe Abbildung in der Montageanleitung.

**Artikelnr.**

S1MRCAK



# Mensch-Maschine-Schnittstelle

## Schwenkarme

### Schwenkarmprofil, S2

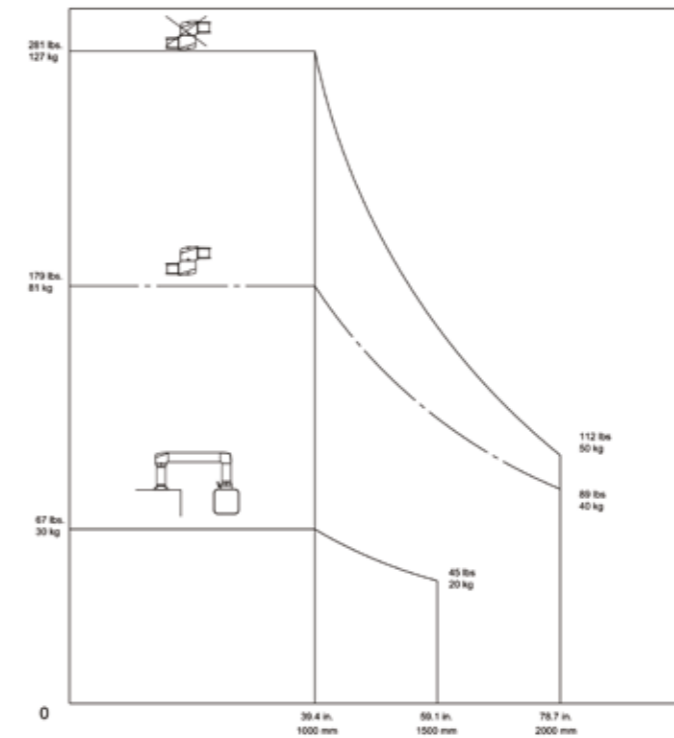

Länge des Verlängerungsarms



# Mensch-Maschine-Schnittstelle

## Schwenkarme

### Zubehör

## Schwenkarmprofil, S2MT

### Zusätzliche Informationen:

Abgewinkelte Aluminiumrohre sorgen für strukturelle Integrität und dienen als Leerrohr für die Geräteverdrahtung. Die Rohre werden mit 6 Stellschrauben an jedem Ende des Rohrs an Systemkomponenten befestigt. (Stellschrauben werden mit den passenden Systemkomponenten mitgeliefert, nicht mit den Rohren.) Stellschrauben ermöglichen eine einfache Einstellung und Nivellierung des Systems. Stellschrauben werden mit LOCTITE™ geliefert, um Gewindebohrungen zu verschließen und sichere Verbindungen zu gewährleisten. Erhältlich in 8 Standardlängen von 250 mm bis 2.000 mm. Rohre ab einer Länge von 750 mm enthalten eine Bohrschablone, die das Bohren und Verschrauben der Löcher erleichtert, wenn das Rohr auf Länge geschnitten wird.

**Bemerkung:** Das maximale Gewicht, das ein mittlerer Schwenkarm stützen kann, hängt von der Länge des Arms und der Systemstruktur ab. Siehe Abbildung in der Montageanleitung.

Länge	Höhe	Breite	Artikelnr.
250	90	70	S2MT250
500	90	70	S2MT500
750	90	70	S2MT750
1000	90	70	S2MT1000
1250	90	70	S2MT1250
1500	90	70	S2MT1500
1750	90	70	S2MT1750
2000	90	70	S2MT2000



## Drehbares Montageelement, S2MRB

### Zusätzliche Informationen:

Mit dem Drehsockel kann das gesamte Aufhängungssystem am Befestigungspunkt auf einer horizontalen Fläche gedreht werden. Der Arm kann um 300 Grad gedreht oder geschwenkt werden. Mit Sicherheitsanschlag und wartungsfreiem Lager. Schwarze Oberfläche, RAL 9005. Aluminiumdruckgusskonstruktion. Mit Installationsanleitungen, Dichtungen und Rohrbefestigungsschrauben. SMD-Befestigungsteile sind nicht im Lieferumfang enthalten.

**Bemerkung:** Das maximale Gewicht, das ein mittlerer Schwenkarm stützen kann, hängt von der Länge des Arms und der Systemstruktur ab. Siehe Abbildung in der Montageanleitung.

### Artikelnr.

S2MRB



## Verbindungsstück, S2MSJ

### Zusätzliche Informationen:

Mit dem Verbindungsstück wird das Aufhängungssystem auf einer horizontalen Fläche montiert. Der Arm kann um 300 Grad gedreht oder geschwenkt werden. Mit Sicherheitsanschlag und wartungsfreiem Lager. Schwarze Oberfläche, RAL 9005. Aluminiumdruckgusskonstruktion. Mit abnehmbarer Kabelzugabdeckung, Installationsanleitungen, Dichtungen und Rohrbefestigungsschrauben. SMD-Befestigungsteile sind nicht im Lieferumfang enthalten.

**Bemerkung:** Das maximale Gewicht, das ein mittlerer Schwenkarm stützen kann, hängt von der Länge des Arms und der Systemstruktur ab. Siehe Abbildung in der Montageanleitung.

### Artikelnr.

S2MSJ



## Wandscharnier senkrecht, S2MWJV

### Zusätzliche Informationen:

Mit dem senkrechten Wandscharnier wird das Aufhängungssystem an einer vertikalen Oberfläche befestigt; es ermöglicht außerdem die vertikale Verlängerung des Rohrs. Sorgt dafür, dass der Arm um 300 Grad gedreht oder geschwenkt werden kann. Mit Sicherheitsanschlag und wartungsfreiem Lager. Schwarze Oberfläche, RAL 9005. Aluminiumdruckgusskonstruktion. Mit abnehmbarer Kabelzugabdeckung, Installationsanleitungen, Dichtungen und Rohrbefestigungsschrauben. SMD-Befestigungsteile sind nicht im Lieferumfang enthalten.

**Bemerkung:** Das maximale Gewicht, das ein mittlerer Schwenkarm stützen kann, hängt von der Länge des Arms und der Systemstruktur ab. Siehe Abbildung in der Montageanleitung.

### Artikelnr.

S2MWJV



## Wandscharnier waagrecht, S2MWJH

### Zusätzliche Informationen:

Mit dem waagerechten Wandscharnier wird das Aufhängungssystem an einer vertikalen Oberfläche befestigt; es ermöglicht außerdem die horizontale Verlängerung des Rohrs. Der Arm kann um 300 Grad gedreht oder geschwenkt werden. Mit Sicherheitsanschlag und wartungsfreiem Lager. Schwarze Oberfläche, RAL 9005. Aluminiumdruckgusskonstruktion. Mit zwei abnehmbaren Kabelzugabdeckungen, Installationsanleitungen, Dichtungen und Rohrbefestigungsschrauben. SMD-Befestigungsteile sind nicht im Lieferumfang enthalten.

**Bemerkung:** Das maximale Gewicht, das ein mittlerer Schwenkarm stützen kann, hängt von der Länge des Arms und der Systemstruktur ab. Siehe Abbildung in der Montageanleitung.

### Artikelnr.

S2MWJH



## Winkelstück, S2ME

### Zusätzliche Informationen:

Das Winkelstück sorgt für eine 90-Grad-Biegung im Aufhängungssystem. Schwarze Oberfläche, RAL 9005. Aluminiumdruckgusskonstruktion. Mit abnehmbarer Kabelzugabdeckung, Installationsanleitungen, Dichtungen und Rohrbefestigungsschrauben.

**Bemerkung:** Das maximale Gewicht, das ein mittlerer Schwenkarm stützen kann, hängt von der Länge des Arms und der Systemstruktur ab. Siehe Abbildung in der Montageanleitung.

### Artikelnr.

S2ME



# Mensch-Maschine-Schnittstelle

## Schwenkarme

### Zubehör

## Drehwinkelstück, S2MER

**Zusätzliche Informationen:** Das drehbare Winkelstück sorgt für eine 90-Grad-Biegung im Aufhängungssystem und ermöglicht die Drehung des vertikalen Rohrs um 300 Grad. Mit Sicherheitsanschlag und wartungsfreiem Lager. Schwarze Oberfläche, RAL 9005. Aluminiumdruckgusskonstruktion. Mit abnehmbarer Kabelzugangsabdeckung, Installationsanleitungen, Dichtungen und Rohrbefestigungsschrauben.

**Bemerkung:** Das maximale Gewicht, das ein mittlerer Schwenkarm stützen kann, hängt von der Länge des Arms und der Systemstruktur ab. Siehe Abbildung in der Montageanleitung.

**Artikelnr.**

S2MER



## Winkelkupplungssatz, S2MFEC

**Zusätzliche Informationen:** Die Flansch-Winkelkupplung wird für Anwendungen, bei denen kein senkrecht Rohre erforderlich ist, direkt am Gehäuse befestigt. Ermöglicht das Drehen des Gehäuses um 300 Grad und kann arretiert werden. Mit Sicherheitsanschlag und wartungsfreiem Lager. Schwarze Oberfläche, RAL 9005. Aluminiumdruckgusskonstruktion. Mit Kabelzugangsabdeckung, Installationsanleitungen, Dichtungen, Rohrbefestigungsschrauben und Befestigungsteilen für das Gehäuse.

**Bemerkung:** Das maximale Gewicht, das ein mittlerer Schwenkarm stützen kann, hängt von der Länge des Arms und der Systemstruktur ab. Siehe Abbildung in der Montageanleitung.

**Artikelnr.**

S2MFEC



## Zwischenscharnier, S2MIJ

**Zusätzliche Informationen:** Verwenden Sie das Zwischenscharnier, um zwei horizontale Rohre zur Verlängerung miteinander zu verbinden. Der Arm kann um 300 Grad gedreht oder geschwenkt werden. Mit Sicherheitsanschlag und wartungsfreiem Lager. Schwarze Oberfläche, RAL 9005. Aluminiumdruckgusskonstruktion. Mit zwei abnehmbaren Kabelzugangsabdeckungen, Installationsanleitungen, Dichtungen und Rohrbefestigungsschrauben. Die Verwendung des Zwischenscharniers verringert die Systembelastung auf 81,2 kg (179 lb) pro 1 m (3,3 ft).

**Bemerkung:** Das maximale Gewicht, das ein mittlerer Schwenkarm stützen kann, hängt von der Länge des Arms und der Systemstruktur ab. Siehe Abbildung in der Montageanleitung.

**Artikelnr.**

S2MIJ



## Rohradapter, S2MTA

**Zusätzliche Informationen:** Verwenden Sie einen Rohradapter, wenn das Rohr auf Länge geschnitten wird und es nicht wünschenswert ist, neue Löcher ins Rohr zu bohren und Gewinde zu schneiden. Der Adapter wird mit internen Stellschrauben am Rohr befestigt und hat Befestigungsbohrungen an dem Ende, an dem das Rohr geschnitten wurde. Schwarze Oberfläche, RAL 9005. Aluminiumdruckgusskonstruktion. Mit Installationsanleitungen, Dichtung und Befestigungsteilen zur Befestigung am Rohr.

**Bemerkung:** Das maximale Gewicht, das ein mittlerer Schwenkarm stützen kann, hängt von der Länge des Arms und der Systemstruktur ab. Siehe Abbildung in der Montageanleitung.

**Artikelnr.**

S2MTA



## HMI-Kupplungssatz, S2MFC

**Zusätzliche Informationen:** Die Flanschkupplung verbindet ein Rohr mit dem Gehäuse und ermöglicht so eine Gehäusedrehung um 300 Grad. Das Gehäuse kann in seiner Position arretiert werden. Die Flanschkupplung ist mit Sicherheitsanschlag und wartungsfreiem Lager ausgestattet. Schwarze Oberfläche, RAL 9005. Aluminiumdruckgusskonstruktion. Mit Installationsanleitungen, Dichtungen, Rohrbefestigungsschrauben und Befestigungsteilen für das Gehäuse.

**Bemerkung:** Das maximale Gewicht, das ein mittlerer Schwenkarm stützen kann, hängt von der Länge des Arms und der Systemstruktur ab. Siehe Abbildung in der Montageanleitung.

**Artikelnr.**

S2MFC



## Winkelkupplung, nach hinten geneigt, S2MACB

**Zusätzliche Informationen:** Verwenden Sie die nach hinten geneigte Winkelkupplung, um das Gehäuse in einem 15-Grad-Winkel nach hinten geneigt zu montieren. Das Gehäuse kann um 300 Grad gedreht und arretiert werden. Mit Sicherheitsanschlag und wartungsfreiem Lager. Schwarze Oberfläche, RAL 9005. Aluminiumdruckgusskonstruktion. Mit Installationsanleitungen, Dichtungen, Rohrbefestigungsschrauben und Befestigungsteilen für das Gehäuse.

**Bemerkung:** Das maximale Gewicht, das ein mittlerer Schwenkarm stützen kann, hängt von der Länge des Arms und der Systemstruktur ab. Siehe Abbildung in der Montageanleitung.

**Artikelnr.**

S2MACB





# Mensch-Maschine-Schnittstelle

## Schwenkarme

### Zubehör

## Winkelkupplung, nach vorn geneigt, S2MACF

**Zusätzliche Informationen:** Verwenden Sie die nach vorn geneigte Winkelkupplung, um das Gehäuse in einem 15-Grad-Winkel nach vorn geneigt zu montieren. Das Gehäuse kann um 300 Grad gedreht und arretiert werden. Mit Sicherheitsanschlag und wartungsfreiem Lager. Schwarze Oberfläche, RAL 9005. Aluminiumdruckgusskonstruktion. Mit Installationsanleitungen, Dichtungen, Rohrbefestigungsschrauben und Befestigungsteilen für das Gehäuse.

**Bemerkung:** Das maximale Gewicht, das ein mittlerer Schwenkarm stützen kann, hängt von der Länge des Arms und der Systemstruktur ab. Siehe Abbildung in der Montageanleitung.

**Artikelnr.**

S2MACF



## Basiskupplung, S2MBC

**Zusätzliche Informationen:** Die Basiskupplung verbindet das Gehäuse direkt mit einer horizontalen Fläche. Das Gehäuse kann um 300 Grad gedreht und arretiert werden. Mit Sicherheitsanschlag und wartungsfreiem Lager. Schwarze Oberfläche, RAL 9005. Aluminiumdruckgusskonstruktion. Mit Installationsanleitungen, Dichtungen und Befestigungsteilen für das Gehäuse. SMD-Befestigungsteile sind nicht im Lieferumfang enthalten.

**Bemerkung:** Das maximale Gewicht, das ein mittlerer Schwenkarm stützen kann, hängt von der Länge des Arms und der Systemstruktur ab. Siehe Abbildung in der Montageanleitung.

**Artikelnr.**

S2MBC



## Winkeladapter, S2MAA

**Zusätzliche Informationen:** Der Winkeladapter muss in Verbindung mit einer Kupplung verwendet werden (nicht kompatibel mit S2MFC48). Der Gehäusewinkel kann um bis zu 30 Grad nach vorn oder hinten verstellt werden. Schwarze Oberfläche, RAL 9005. Aluminiumdruckgusskonstruktion. Mit Installationsanleitungen, Dichtung und Befestigungsteilen für das Gehäuse. Die maximale Tragkraft beträgt 30,4 kg (67 lb).

**Bemerkung:** Das maximale Gewicht, das ein mittlerer Schwenkarm stützen kann, hängt von der Länge des Arms und der Systemstruktur ab. Siehe Abbildung in der Montageanleitung.

**Artikelnr.**

S2MAA



## Boden-/Wandflansch, S2MWF

**Zusätzliche Informationen:** Ein Wandflansch ermöglicht eine feste Positionierung auf einer horizontalen oder vertikalen Oberfläche, wenn keine Drehung erforderlich ist. Schwarze Oberfläche, RAL 9005. Aluminiumdruckgusskonstruktion. Mit Installationsanleitungen, Dichtungen und Rohrbefestigungsschrauben. SMD-Befestigungsteile sind nicht im Lieferumfang enthalten.

**Bemerkung:** Das maximale Gewicht, das ein mittlerer Schwenkarm stützen kann, hängt von der Länge des Arms und der Systemstruktur ab. Siehe Abbildung in der Montageanleitung.

**Artikelnr.**

S2MWF



## Flanschkupplung für 48-mm-Rundrohr, mittel, S2MFC48

**Zusätzliche Informationen:** Flanschkupplung zur Befestigung des Sockelrohrs für die vertikale Bewegung am Gehäuse. Das Gehäuse kann um 300 Grad gedreht und arretiert werden. Mit Sicherheitsanschlag und wartungsfreiem Lager. Schwarze Oberfläche, RAL 9005. Aluminiumdruckgusskonstruktion. Mit Installationsanleitungen, Dichtungen und Befestigungsteilen für das Gehäuse. Die Kupplung wird mit einem 48 x 48 mm-Lochmuster am Gehäuse befestigt. Ein Adapter ist erforderlich, um die Kupplung an einem standardmäßigen HMI-Gehäuse von Hoffman zu befestigen, das ein 60 x 60 mm-Lochmuster verwendet (d. h. erforderlich für die Befestigung an Concept HMI, CC2000, CC4000). Mit Sicherheitsanschlag und wartungsfreiem Lager. Schwarze Oberfläche, RAL 9005. Aluminiumdruckgusskonstruktion. Mit Installationsanleitungen, Dichtungen und Befestigungsteilen für das Gehäuse.

**Bemerkung:** Das maximale Gewicht, das ein mittlerer Schwenkarm stützen kann, hängt von der Länge des Arms und der Systemstruktur ab. Siehe Abbildung in der Montageanleitung.

**Artikelnr.**

S2MFC48



## Flanschadapter für 48-mm-Rundrohr, S2MA48

**Zusätzliche Informationen:** Verwenden Sie die Flanschkupplung zur Befestigung des Sockelrohrs für die vertikale Bewegung am Gehäuse. Das Gehäuse kann um 300 Grad gedreht und arretiert werden. Mit Sicherheitsanschlag und wartungsfreiem Lager. Schwarze Oberfläche, RAL 9005. Aluminiumdruckgusskonstruktion. Mit Installationsanleitungen, Dichtungen und Befestigungsteilen für das Gehäuse. Die Kupplung wird mit einem 48 x 48 mm-Lochmuster am Gehäuse befestigt. Ein Adapter ist erforderlich, um die Kupplung an einem standardmäßigen HMI-Gehäuse von Hoffman zu befestigen, das ein 60 x 60 mm-Lochmuster verwendet (d. h. erforderlich für die Befestigung an Concept HMI, CC2000, CC4000). Mit Sicherheitsanschlag und wartungsfreiem Lager. Schwarze Oberfläche, RAL 9005. Aluminiumdruckgusskonstruktion. Mit Installationsanleitungen, Dichtungen und Befestigungsteilen für das Gehäuse.

**Bemerkung:** Das maximale Gewicht, das ein mittlerer Schwenkarm stützen kann, hängt von der Länge des Arms und der Systemstruktur ab. Siehe Abbildung in der Montageanleitung.

**Artikelnr.**

S2MA48

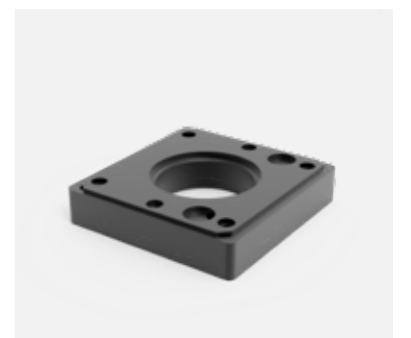

# Mensch-Maschine-Schnittstelle

## Schwenkarme

### Zubehör

## Sockel mit vertikaler Bewegung, S2M10VP

### Zusätzliche Informationen:

Höhenverstellbare Rohre ermöglichen die Positionierung des Gehäuses auf der optimalen Sichthöhe für verschiedene Bediener. Erfordert die 48-mm-Rundrohr-Flanschkupplung (S2MFC48) und den Adapter (S2MA48) zur Befestigung an Gehäusen von Hoffman mit einem 60 x 60 mm-Lochmuster (d. h. erforderlich für die Befestigung an Concept HMI, CC2000, CC4000). Einstellbar von 1.130 mm (44,49 Zoll) bis 1.380 mm (54,33 Zoll) mit internen Gasfedern. Vier Modelle unterstützen Lasten von 4,9 bis 34,9 kg (11 bis 77 lb). Die Höhe wird an jeder beliebigen Position durch den Arretiergriff fixiert. Die Kabel sind von den Gasfedern im Rohr getrennt. Interne Zugentlastung für Kabel im Rohr. Kann an kleinem Standfuß, großem Standfuß, vertikaler Wandverbindung, Wandflansch, Drehsockel, Winkelstück oder drehbarem Winkelstück befestigt werden. Aluminiumkonstruktion. Rohr kann nicht zur Überkopfmontage am Gehäuse umgedreht werden. Das Gewicht von Kupplung, Adapterplatte, Gehäuse und internen Komponenten muss bei der Auswahl eines Rohrs in die Last berücksichtigt werden.

### Bemerkung:

Das maximale Gewicht, das ein mittlerer Schwenkarm stützen kann, hängt von der Länge des Arms und der Systemstruktur ab. Siehe Abbildung in der Montageanleitung.

Artikelnr.	Belastungskapazität
S2M10VP22	22 lb, 10 kg
S2M10VP37	37 lb, 17 kg
S2M10VP57	57 lb, 26 kg
S2M10VP77	77 lb, 35 kg



## Kleiner Standfuß, S2MPBS

### Zusätzliche Informationen:

Die Rohre lassen sich direkt am kleinen Standfuß befestigen. Schwarze Oberfläche, RAL 9005. Hergestellt aus 3/8 Zoll dickem Stahlblech. Mit Installationsanleitungen, Kabelbindern und Rohrbefestigungsschrauben. SMD-Befestigungsteile sind nicht im Lieferumfang enthalten. Kompatibel mit Geräterollen und Nivelliergeräten. Unterstützt Lasten gemäß Traglastdiagramm.

### Bemerkung:

Das maximale Gewicht, das ein mittlerer Schwenkarm stützen kann, hängt von der Länge des Arms und der Systemstruktur ab. Siehe Abbildung in der Montageanleitung.

Artikelnr.
S2MPBS



## Lichtsignaladapter, rechteckig, S2MLSAE

### Zusätzliche Informationen:

Lichtsignaladapter sind in runder oder abgewinkelter Ausführung erhältlich und bieten eine Möglichkeit zum Anbringen von Signalleuchten. Signalleuchten sind nicht im Lieferumfang enthalten. Graue Abdeckkappen aus Verbundwerkstoff beinhalten eine Dichtung, Befestigungsteile und eine Haltevorrichtung und ersetzen die Kappen, die mit anderen Systemkomponenten geliefert werden.

### Bemerkung:

Das maximale Gewicht, das ein mittlerer Schwenkarm stützen kann, hängt von der Länge des Arms und der Systemstruktur ab. Siehe Abbildung in der Montageanleitung.

Artikelnr.
S2MLSAE



## Lichtsignaladapter, rund, S2MLSAR

### Zusätzliche Informationen:

Lichtsignaladapter sind in runder oder abgewinkelter Ausführung erhältlich und bieten eine Möglichkeit zum Anbringen von Signalleuchten. Signalleuchten sind nicht im Lieferumfang enthalten. Graue Abdeckkappen aus Verbundwerkstoff beinhalten eine Dichtung, Befestigungsteile und eine Haltevorrichtung und ersetzen die Kappen, die mit anderen Systemkomponenten geliefert werden.

### Bemerkung:

Das maximale Gewicht, das ein mittlerer Schwenkarm stützen kann, hängt von der Länge des Arms und der Systemstruktur ab. Siehe Abbildung in der Montageanleitung.

Artikelnr.
S2MLSAR



## Drehbegrenzer, S2MRL

### Zusätzliche Informationen:

Drehbegrenzer können an Kupplungs- und Verbindungskomponenten nachgerüstet werden und sind in Schritten von 13,7 Grad einstellbar. Begrenzt die Drehung von Kupplungen und Verbindungsstücken, die sich normalerweise um 300 Grad drehen lassen. Der Satz enthält zehn Stahlkugeln, Stopfen und Installationsanleitungen.

### Bemerkung:

Das maximale Gewicht, das ein mittlerer Schwenkarm stützen kann, hängt von der Länge des Arms und der Systemstruktur ab. Siehe Abbildung in der Montageanleitung.

Artikelnr.
S2MRL



## Rohrstopfen, S2MTHP

### Zusätzliche Informationen:

Lochstopfen aus Kunststoff decken die Stellschrauben in den Rohren ab. Der Satz enthält 50 Lochstopfen. Lochstopfen sind für die Beibehaltung der NEMA-Typ 12-Spezifikation des Aufhängungssystems nicht erforderlich, verleihen dem Rohr aber eine ansprechende glatte Oberfläche. Farbe: Weißaluminium, RAL 9006.

### Bemerkung:

Das maximale Gewicht, das ein mittlerer Schwenkarm stützen kann, hängt von der Länge des Arms und der Systemstruktur ab. Siehe Abbildung in der Montageanleitung.

Artikelnr.
S2MTHP





## 05 Klimamanagement

### Kühlgeräte

Vertikal, Slim-Fit-Kühleinheit für den Innenbereich.....	502
Vertikal, SpectraCool Narrow Kompakt Innenbereich.....	506
Vertikal, SpectraCool Innen-/Außenbereich G-Serie SS.....	508
Vertikal, CUVN.....	510
Vertikal, T-Series.....	512
Für den Außenbereich, CUON.....	514
Für den Außenbereich, SpectraCool mit erweitertem Korrosionsschutz...	516
Dach, CUH.....	518
Thermoelektrische Kühler, TE.....	520

### Vortex

Vortex-Kühler, BP.....	522
Hochtemperatur-Vortex-Kühler, HT.....	526
Zubehör.....	528

### Luft-/Wasser-Wärmetauscher

Vertikal, PWS.....	530
Dach, PWD.....	532

### Kühlgeräte

Kühleinheiten für Gefahrenbereiche, NHZ.....	534
Vortex-Klimaanlage für Gefahrenbereiche, VHL.....	536

### Lüftung

Vertikal, EF / EFP / EFA / EFAP.....	538
Dach, RFU / REU.....	550

### Heizung und kondensationsminderung

Heizgeräte, EGK / EHG / ECH / ECHT.....	558
Heizlüfter, EGL / EHV / ECR.....	561
Druckausgleich, EDA / EDAS.....	564
Ablasstopfen, DWP / PDV.....	566

### Regelbereich

Thermostat, EFR / ETR.....	568
Hygrostat, ETF.....	572

### Heizen in Gefahrenbereichen

Heizgeräte, DAHHL, HLHEAT.....	574
Thermostate, HLTSTAT, HLHERMNC.....	575

# Klimamanagement Kühlgeräte

## Slim-Fit-Kühleinheit für den Innenbereich

### IP54



#### Beschreibung:

Die Slim-Fit-Klimaanlage für den Innenbereich verfügt über umfangreiche Funktionen und Optionen. Die Geräte zeichnen sich durch ein attraktives Design aus, das auch zur Optimierung des Luftstroms beiträgt. Die Einheiten werden mit einem intelligenten Steuergerät geliefert. Die Standardeinheit verfügt über drei Montageoptionen: Oberflächenmontage, teilweise versenkte Montage und vollständig versenkte Montage, die einfach auszuwechseln sind. Die Klimaanlagen sind für einen Kühlbereich von 300 W bis 40 W erhältlich. Alle Geräte sind mit aktivem Kondensatmanagement und einem Heizband ausgestattet. Die werkseitige Thermostateinstellung beträgt 35 °C.

#### Art des Anschlusses:

Klemmenblock.

#### Material:

Galvanisierter Stahl mit Pulverbeschichtung. Geschmackvoll gestaltete Kunststoffabdeckung zur Optimierung des Luftstroms.

#### Temperaturbereich Innen:

+20 °C... +55 °C

#### Temperaturbereich Außen:

+10 °C... +55 °C

#### Schutzart:

IP54 | Typ 12

#### Oberfläche:

Pulverbeschichtung, teilstrukturiert RAL 7035 Hellgrau Standard.



## Abmessungstabelle | Slim-Fit-Kühleinheit für den Innenbereich

### IP54

H	B	T	Kühlleistung L35L35 (W)	Kühlleistung L35L50 (W)	Max. Leistungsaufnahme L35/L35 (W bei 50/60 Hz)	Artikelnr.
550	280	140	370/420	190/230	270/300	S060316G031
550	280	140	370/420	190/230	300/320	S060326G031
550	280	140	370/420	190/230	270/300	S060316G041*
550	280	140	370/420	190/230	300/320	S060326G041*
550	280	206	550/640	320/380	450/480	S060526G031
550	280	206	550/640	320/380	450/470	S060516G031
550	280	206	550/640	320/380	450/470	S060516G041*
550	280	206	550/640	320/380	450/480	S060526G041*
950	400	259	1300/1380	900/1000	810/1010	S101016G031
950	400	259	1300/1380	900/1000	670/800	S101026G031
950	400	259	1300/1380	900/1000	750/960	S101046G031
950	400	259	1300/1380	900/1000	810/1010	S101016G041*
950	400	259	1300/1380	900/1000	670/800	S101026G041*
950	400	259	1300/1380	900/1000	750/960	S101046G041*
950	400	259	1800/1880	1300/1380	850/1040	S101516G031
950	400	259	1800/1880	1300/1380	850/1040	S101526G031
950	400	259	1800/1880	1300/1380	930/1130	S101546G031
950	400	259	1800/1880	1300/1380	850/1040	S101516G041*
950	400	259	1800/1880	1300/1380	850/1040	S101526G041*
950	400	259	1800/1880	1300/1380	930/1130	S101546G041*
1580	400	259	2200/2400	1820/1900	930/1090	S162016G031
1580	400	259	2200/2400	1820/1900	940/1140	S162026G031
1580	400	259	2200/2400	1820/1900	900/1180	S162046G031
1580	400	259	2200/2400	1820/1900	930/1090	S162016G041*
1580	400	259	2200/2400	1820/1900	940/1140	S162026G041*
1580	400	259	2200/2400	1820/1900	900/1180	S162046G041*
1580	400	259	2680/2800	2200/2300	1230/1420	S162516G031
1580	400	259	2680/2800	2200/2300	1320/1650	S162526G031
1580	400	259	2680/2800	2200/2300	1150/1510	S162546G031
1580	400	259	2680/2800	2200/2300	1230/1420	S162516G041*
1580	400	259	2680/2800	2200/2300	1320/1650	S162526G041*
1580	400	259	2680/2800	2200/2300	1150/1510	S162546G041*
1580	500	340	4000/4500	3050/3450	1543/2073	S164046G031
1580	500	340	4000/4500	3050/3450	1543/2073	S164046G041*

**IP54**

Spannungsversorgung (V/ph /Hz)	Max. Nennstrom (A)	Startstrom (A)	Geräuschpegel (DB)	Gewicht (kg)	Artikelnr.
115 / 1 / 50-60	4/3,8	13/13	68	13	S060316G031
230 / 1 / 50-60	1,8/1,7	6/6/	68	13	S060326G031
115 / 1 / 50-60	4/3,8	13/13	68	13	S060316G041*
230 / 1 / 50-60	1,8/1,7	6/6/	68	13	S060326G041*
230 / 1 / 50-60	2,6/2,9	9/10	68	15	S060526G031
115 / 1 / 50-60	6,5/6,1	21/20	68	15	S060516G031
115 / 1 / 50-60	6,5/6,1	21/20	68	15	S060516G041*
230 / 1 / 50-60	2,6/2,9	9/10	68	15	S060526G041*
115 / 1 / 50-60	9,6/10,2	32/34	71	39	S101016G031
230 / 1 / 50-60	4,1/5,5	14/18	71	39	S101026G031
400 / 1 / 50... 460 / 1 / 60	2,1/2,4	7/8	71	45	S101046G031
115 / 1 / 50-60	9,6/10,2	32/34	71	39	S101016G041*
230 / 1 / 50-60	4,1/5,5	14/18	71	39	S101026G041*
400 / 1 / 50... 460 / 1 / 60	2,1/2,4	7/8	71	45	S101046G041*
115 / 1 / 50-60	9,6/10,2	32/34	73	43	S101516G031
230 / 1 / 50-60	5,1/6,7	17/22	73	43	S101526G031
400 / 3 / 50... 460 / 3 / 60	2,1/2,4	7/8	73	43	S101546G031
115 / 1 / 50-60	9,6/10,2	32/34	73	43	S101516G041*
230 / 1 / 50-60	5,1/6,7	17/22	73	43	S101526G041*
400 / 3 / 50... 460 / 3 / 60	2,1/2,4	7/8	73	43	S101546G041*
115 / 1 / 50-60	11,1/12,5	37/41	70	68	S162016G031
230 / 1 / 50-60	5,7/7,2	19/24	70	68	S162026G031
400 / 3 / 50... 460 / 3 / 60	2,2/2,6	7/9	70	68	S162046G031
115 / 1 / 50-60	11,1/12,5	37/41	70	68	S162016G041*
230 / 1 / 50-60	5,7/7,2	19/24	70	68	S162026G041*
400 / 3 / 50... 460 / 3 / 60	2,2/2,6	7/9	70	68	S162046G041*
115 / 1 / 50-60	16,1/16,9	53/56	72	70	S162516G031
230 / 1 / 50-60	8,0/10,1	26/33	72	70	S162526G031
400 / 3 / 50... 460 / 3 / 60	3,2/3,4	11/11	72	70	S162546G031
115 / 1 / 50-60	16,1/16,9	53/56	72	70	S162516G041*
230 / 1 / 50-60	8,0/10,1	26/33	72	70	S162526G041*
400 / 3 / 50... 460 / 3 / 60	3,2/3,4	11/11	72	70	S162546G041*
400 / 3 / 50... 460 / 3 / 60	4,2/4,4	14/15	72	92	S164046G031
400 / 3 / 50... 460 / 3 / 60	4,2/4,4	14/15	72	92	S164046G041*

\*Inklusive comm-board für den Fernzugriff



# Klimamanagement Kühlgeräte

## SpectraCool Narrow Kompakt Innenbereich

IP54



**Beschreibung:**

SpectraCool Narrow Compact Indoor ist die Klimaanlage für kleinere Gehäuse, die eine Klimaanlage benötigen. Die Einheiten verfügen über ein aktives Kondensatmanagement. Der reinigungsfähige, wiederverwendbare Aluminiumfilter schützt die Spulen für maximale Kühlleistung. Der mechanische Thermostat befindet sich in der Einheit. Die Werkseinstellung beträgt 27 °C.

**Art des Anschlusses:**

Klemmenblock.

**Material:**

Galvanisierter Stahl mit Pulverbeschichtung. Hinweis: Artikel aus Edelstahl werden aus Edelstahl AISI 304 gefertigt.

**Temperaturbereich Innen:**

+22 °C ... +45 °C.

**Temperaturbereich Außen:**

-40 °C ... +55 °C.

**Schutzart:**

IP54 | Typ 12.

**Oberfläche:**

RAL 7035 für die Versionen aus verzinktem Stahl.



## Abmessungstabelle | SpectraCool Narrow Kompakt Innenbereich

IP54

H	B	T	Kühlleistung L35/L35 (W)	Kühlleistung L55/L55 (W)	Max. Stromverbrauch (W at 50/60Hz)	Artikelnr.
419	191	160	237/280	270/281	330/345	N160126G050
419	191	160	278/278	240/240	360/403	N160116G050
531	254	251	571/645	586/637	805	N210226G050
531	254	251	571/645	586/637	700/805	N210216G050
419	191	160	237/280	270/281	330/345	N160126G051*
419	191	160	278/278	240/240	360/403	N160116G051*
531	254	251	571/645	586/637	805	N210226G051*
531	254	251	571/645	586/637	700/805	N210216G051*

Spannungsversorgung (V/ph /Hz)	Max. Nennstrom (A)	Startstrom (A)	Geräuschpegel (DB)	Gewicht (kg)	Artikelnr.
230 / 1 / 50-60	1,5/1,5	3,3/3,1	63	12	N160126G050
115 / 1 / 50-60	3,6/3,5	8,0/9,2	63	12	N160116G050
230 / 1 / 50-60	3,5/3,5	7,6	66	25	N210226G050
115 / 1 / 50-60	7,0/7,0	19	66	25	N210216G050
230 / 1 / 50-60	1,5/1,5	3,3/3,1	63	12	N160126G051*
115 / 1 / 50-60	3,6/3,5	8,0/9,2	63	12	N160116G051*
230 / 1 / 50-60	3,5/3,5	7,6	66	25	N210226G051*
115 / 1 / 50-60	7,0/7,0	19	66	25	N210216G051*

\*aus Edelstahl

# Klimamanagement Kühlgeräte

## SpectraCool Innen-/Außenbereich G-Serie SS

### IP56 | Typ 4X



**Beschreibung:**

Die SpectraCool Indoor G-Serie aus Edelstahl ist die Klimaanlage für raue Fabrikumgebungen. Die Einheiten verfügen über ein aktives Kondensatmanagement. Der reinigungsfähige, wiederverwendbare Aluminiumfilter schützt die Spulen für maximale Kühlleistung. Der mechanische Thermostat befindet sich in der Einheit. Die Werkseinstellung beträgt 27 °C.

**Art des Anschlusses:**

Klemmenblock.

**Material:**

Edelstahl Typ 304.

**Temperaturbereich Innen:**

+22 °C ... +45 °C.

**Temperaturbereich Außen:**

-40 °C ... +55 °C.

**Schutzart:**

IP56 | Typ 4X.

**Oberfläche:**

Gebürsteter Edelstahl.



## Abmessungstabelle | SpectraCool Innen-/Außenbereich G-Serie SS

### IP56 | Typ 4X

H	B	T	Kühlleistung L35L35 (W)	Kühlleistung L55/L55 (W)	Max. Stromverbrauch (W at 50/60Hz)	Artikelnr.
726.2	432.1	284	967/1000	1084	465/1055	G280416G051
726.2	432.1	258.6	1260/1364	1347/1435	1058/1334	G280426G051
726.2	432.1	258.6	1267/1364	1347/1435	680/874	G280446G051
726.2	432.1	258.6	1641/1758	1757/1874	1138,5/1311	G280616G051
726.2	432.1	258.6	1641/1758	1757/1874	1058/1334	G280626G051
726.2	432.1	258.6	1481/1666	1581/1757	680/874	G280646G051
1338	435	296	1758/1992	2139/2403	1250/1415	G520816G051
1338	435	296	1758/1992	2139/2403	1250/1415	G520826G051
1338	435	296	2168/2402	2578/2871	806/957	G520846G051
1338	435	296	2900/3135	3516/3662	2100/2427	G521216G051
1338	435	296	2900/3135	3516/3662	1830/2130	G521226G051
1338	435	296	2900/3135	3252/3516	910/1106	G521246G051
1465.4	530.10	388.10	4689/5275	5129/5744	4508/5106	G572026G051
1465.4	530.10	388.10	5656/6272	6272/6857	2400/3128	G572046G051

Spannungsversorgung (V/ph /Hz)	Max. Nennstrom (A)	Startstrom (A)	Geräuschpegel (DB)	Gewicht (kg)	Artikelnr.
115 / 1 / 50-60	10,4/10,1	36,2	68	38	G280416G051
230 / 1 / 50-60	4,6/5,8	17,7	68	38	G280426G051
400 / 3 / 50... 460 / 3 / 60	1,7/1,9	7,7	68	38	G280446G051
115 / 1 / 50-60	9,9/11,4	36,2	68	38	G280616G051
230 / 1 / 50-60	4,6/5,8	17,7	68	38	G280626G051
400 / 3 / 50... 460 / 3 / 60	1,7/1,9	7,7	68	38	G280646G051
115 / 1 / 50-60	11,2/12,3	48	68	58.10	G520816G051
230 / 1 / 50-60	5,6/7,0	27	68	58.10	G520826G051
400 / 3 / 50... 460 / 3 / 60	3,1/3,2	16	68	62.60	G520846G051
115 / 1 / 50-60	16,1/21,0	57	68	59.40	G521216G051
230 / 1 / 50-60	9,1/10,6	38	68	59.40	G521226G051
400 / 3 / 50... 460 / 3 / 60	3,6/3,5	16	68	64	G521246G051
230 / 1 / 50-60	19,6/22,2	63	74,1	89	G572026G051
400 / 3 / 50... 460 / 3 / 60	6,0/6,8	27	74,1	89	G572046G051

# Klimamanagement Kühlgeräte Vertikal montiertes Kühlgerät | CUVN

IP 54 | Typ 12



**Beschreibung:**

Hochleistungskühlgerät zur vertikalen Montage. Das Gerät wird an der äußeren Oberfläche befestigt um maximalen Platz für den Innenraum zu gewährleisten. Die Kühlleistung liegt zwischen 360 W und 5950 W. Alle Geräte besitzen einen selbstreinigenden Kondensator die den Einsatz eines Luftfilters überflüssig machen. Modelle ab 1000 W sind mit einem Kondensatablauf. Ein elektronische Thermostat (ECB) ist ab 500W vorhanden. Ozon-freundliches Kältemittel R134a.

**Art des Anschlusses:**

Federzugklemme inkl.

**Material:**

Galvanisiertes Stahlblech, Pulver-lackiert. Hinweis: Die mit "SS" endenden Artikel werden aus Edelstahl AISI 304 hergestellt. Edelstahl AISI 316 auf Anfrage.

**Temperaturbereich Innen:**

+25 °C bis +45 °C.

**Temperaturbereich Außen:**

+20 °C bis +55 °C.

**Schutzart:**

IP 54 | Typ 12.

**Oberfläche:**

RAL 7035 für das Galvanisiertes Stahlblech version.

**Verpackungseinheit:**

Eine Einheit.



## Abmessungstabelle | CUVN

IP 54 | Typ 12

H	B	T	Kühlleistung L35L35 (W)	Kühlleistung L35L50 (W)	Stromverbrauch L35L50 (W)	Spannungsversorgung (V/ph /Hz)	Artikelnr.
443	324	206	360 - 380	220 - 240	220	230 / 1 / 50 - 60	CUVN03602
642	313	223	550 - 580	390	310 - 340	230 / 1 / 50 - 60	CUVN05502
642	313	223	850 - 900	620 - 700	420 - 600	230 / 1 / 50 - 60	CUVN08502
912	410	248	1050 - 1150	840 - 890	510 - 650	230 / 1 / 50 - 60	CUVN10502
912	410	248	1500 - 1600	1200 - 1280	750 - 825	230 / 1 / 50 - 60	CUVN15002
1005	409	263	1500	1200	890	400 - 3 - 50 / 460 - 3 - 60	CUVN15004
1005	409	263	2100 - 2200	1750 - 1850	1120 - 1240	230 / 1 / 50 - 60	CUVN21002
1005	409	263	2100	1800	1200	400 - 3 - 50 / 460 - 3 - 60	CUVN21004
1217	511	347	3000 - 3150	2400 - 2600	1370 - 1510	230 / 1 / 50 - 60	CUVN30002
1217	511	347	3000	2500	1510	400-3-50 / 460-3-60	CUVN30004
1217	511	347	4000 - 4100	3000 - 3300	1730 - 1950	230 / 1 / 50 - 60	CUVN40502
1217	511	347	4050	3260	1950	400 - 3 - 50 / 460 - 3 - 60	CUVN40504
1405	554	404	5950	4850	2670 - 3600	400 - 3 - 50 / 460 - 3 - 60	CUVN59504
443	324	206	360 - 380	220 - 240	190 - 220	230 / 1 / 50-60	CUVN03602SS
642	313	223	550 - 580	410 - 430	310 - 340	230 / 1 / 50 - 60	CUVN05502SS
642	313	223	850 - 900	620 - 700	420 - 600	230 / 1 / 50 - 60	CUVN08502SS
912	410	248	1050 - 1150	840 - 890	510 - 650	230 / 1 / 50 - 60	CUVN10502SS
912	410	248	1500 - 1600	1200 - 1280	750 - 825	230 / 1 / 50 - 60	CUVN15002SS
1005	409	263	1500	1200	890	400 - 3 - 50 / 460 - 3 - 60	CUVN15004SS
1005	409	263	2100 - 2200	1750 - 1850	1120 - 1240	230 / 1 / 50 - 60	CUVN21002SS
1005	409	263	2100	1800	1200	400 - 3 - 50 / 460 - 3 - 60	CUVN21004SS
1217	511	347	3000 - 3150	2400 - 2600	1370 - 1510	230 / 1 / 50 - 60	CUVN30002SS
1217	511	347	3000	2500	1510	400 - 3 - 50 / 460 - 3 - 60	CUVN30004SS
1217	511	347	4000 - 4100	3000 - 3300	1730 - 1950	230 / 1 / 50 - 60	CUVN40502SS
1217	511	347	4050	3260	1950	400 - 3 - 50 / 460 - 3 - 60	CUVN40504SS
1405	554	404	5950	4850	2670 - 3600	400 - 3 - 50 / 460 - 3 - 60	CUVN59504SS

Max. Betriebsstrom (A)	Startstrom (A)	Vorsicherung (A)	Geräuschpegel (DB)	Gewicht (kg)	Artikelnr.
1.7	9.8	15	55	18.89	CUVN03602
2.1	7.5	15	61	25.56	CUVN05502
3.9	20	15	64	30	CUVN08502
3.6	18	15	65	48.89	CUVN10502
4.5	28	15	65	51.11	CUVN15002
2.37	20	15	65	53.33	CUVN15004
6.3	34	15	69	53.33	CUVN21002
3.62	22	15	69	53.33	CUVN21004
8	35	15	69	83.33	CUVN30002
4.85	19	15	69	88.89	CUVN30004
8.3	35	15	70	88.89	CUVN40502
5.96	19	15	70	94.44	CUVN40504
8.11	53	15	73.5	111.11	CUVN59504
1.7	9.8	15	55	18.89	CUVN03602SS
2.1	15	15	61	25.56	CUVN05502SS
3.9	20	15	64	30	CUVN08502SS
3.6	18	15	65	48.89	CUVN10502SS
4.5	28	15	65	51.11	CUVN15002SS
2.37	20	15	65	53.33	CUVN15004SS
6.3	34	15	69	53.33	CUVN21002SS
3.62	22	15	69	53.33	CUVN21004SS
8	35	15	69	83.33	CUVN30002SS
4.85	19	15	69	88.89	CUVN30004SS
8.3	35	15	70	88.89	CUVN40502SS
5.96	19	15	70	94.44	CUVN40504SS
8.11	53	15	73.5	111.11	CUVN59504SS

Hinweis: Die mit "SS" endenden Artikel werden aus Edelstahl AISI 304 hergestellt. Edelstahl AISI 316 auf Anfrage.





# Klimamanagement Kühlgeräte

## Klimaanlage für Außenbereiche der T-Serie

IP56 | Typ 4, 4X



### Beschreibung:

Die Klimaanlage für Außenbereiche der T-Serie verfügt über ein bewährtes, robustes Design für raue Umgebungen. Alle Standardmodelle sind mit einer Wasserdruckregelung für den Betrieb bei niedrigen Umgebungstemperaturen, einer Kompressorheizung, einer beschichteten Kondensatorspule, einem Störungsschalter, einem Thermostat und einem Heizpaket ausgestattet. Die Einheit ist für eine kompakte Stellfläche ausgelegt und mit leicht montierbaren Flanschen für einfache Installation ausgestattet. Im Lieferumfang enthalten ist ein reinigungsfähiger, wiederverwendbarer Aluminiumfilter. Nicht-Edelstahl-Ausführungen sind standardmäßig mit einem Heizgerät ausgestattet. Alle Einheiten sind mit einem zuverlässigen mechanischen Thermostat zur Montage an der Seite eines Gehäuses ausgestattet. Die werkseitige Thermostateinstellung des Kühlers beträgt 27 °C. Die Werkseinstellung des Heizgeräts beträgt 13 °C.

### Art des Anschlusses:

1,8-m-Kabel mit NEMA 5-15-Stecker.

### Material:

Galvanisierter Stahl mit Pulverbeschichtung oder Edelstahl.

### Temperaturbereich Innen:

+20 °C ... +55 °C.

### Temperaturbereich Außen:

-40 °C ... +55 °C.

### Schutzart:

IP56 | Typ 4X.

### Oberfläche:

RAL 7035 hellgraue, teilstrukturierte Pulverbeschichtung als Standard. Die SS-Version ist unlackiert.



# Abmessungstabelle | Klimaanlage für Außenbereiche der T-Serie

# 05

Klimamanagement

IP56 | Typ 4, 4X

H	B	T	Kühlleistung L35/L35 (W)	Kühlleistung L55/L55 (W)	Max. Leistungsaufnahme L35/L35 (W bei 50/60 Hz)	Artikelnr.
400	191	160	278	240	360/403	T150116G150
400	191	160	237/280	270/281	330/345	T150126G150
508	254	251	571/645	586/637	700/805	T200216G150
508	254	251	571/645	586/637	805	T200226G150
737	432	287	1025/1143	1157/1245	1163/1222	T290416G150
737	432	287	1025/1143	1157/1245	1587/1564	T290426G150
1092	400	279	1611/1729	1857/1957	1058/989	T430616G150
1092	400	279	1600/1713	1910/1985	1012/874	T430626G150
1092	400	279	1740/1965	2193/2407	1196/1242	T430826G150
1092	400	279	1875/2080	2326/2528	1196/1288	T430816G150
1092	400	279	2245/2460	2832/3015	1829/2289	T431016G150
1092	400	279	2478/2589	2941/3126	2070	T431026G150
1270	483	281	2725/2945	2939/3516	1804/2139	T501226G150
1346	533	330	4640/5300	5418/5987	3105/3703	T531926G150
400	191	160	278	240	360/403	T150116G152*
400	191	160	237/280	270/281	330/345	T150126G104*
508	254	251	571/645	586/637	700/805	T200216G155*
508	254	251	571/645	586/637	805	T200226G103*
737	432	287	1025/1143	1157/1245	1163/1222	T290416G159*
737	432	287	1025/1143	1157/1245	1587/1564	T290426G161*
1092	400	279	1611/1729	1857/1957	1058/989	T430616G102*
1092	400	279	1600/1713	1910/1985	1012/874	T430626G159*
1092	400	279	1740/1965	2193/2407	1196/1242	T430826G108*
1092	400	279	1875/2080	2326/2528	1196/1288	T430816G153*
1092	400	279	2245/2460	2832/3015	1829/2289	T431016G102*
1092	400	279	2478/2589	2941/3126	2070	T431026G104*
1270	483	281	2725/2945	2939/3516	1804/2139	T501226G125*
1346	533	330	4640/5300	5418/5987	3105/3703	T531926G109*

Spannungsversorgung (V/ph / Hz)	Max. Nennstrom (A)	Startstrom (A)	Geräuschpegel (DB)	Gewicht (kg)	Artikelnr.
115 / 1 / 50-60	3,6/3,5	8,0/9,2	63	12	T150116G150
230 / 1 / 50-60	1,5/1,5	3,3/3,1	63	12	T150126G150
115 / 1 / 50-60	7,0/7,0	19	66	25	T200216G150
230 / 1 / 50-60	3,5/3,5	7,6	66	25	T200226G150
115 / 1 / 50-60	13,8/12,8	48	67	49	T290416G150
230 / 1 / 50-60	6,9/6,8	23	67	49	T290426G150
115 / 1 / 50-60	9,2/8,6	57,2	65,7	57	T430616G150
230 / 1 / 50-60	4,4/3,8	27	65,7	57	T430626G150
230 / 1 / 50-60	5,2/5,4	27	65,7	57	T430826G150
115 / 1 / 50-60	10,4/11,2	48,3	65,7	57	T430816G150
115 / 1 / 50-60	15,9/19,9	57	73,3	57	T431016G150
230 / 1 / 50-60	9	38	73,3	57	T431026G150
230 / 1 / 50-60	8,2/9,3	38	68	75	T501226G150
230 / 1 / 50-60	13,5/16,1	54	76	90	T531926G150
115 / 1 / 50-60	3,6/3,5	8,0/9,2	63	12	T150116G152*
230 / 1 / 50-60	1,5/1,5	3,3/3,1	63	12	T150126G104*
115 / 1 / 50-60	7,0/7,0	19	66	25	T200216G155*
230 / 1 / 50-60	3,5/3,5	7,6	66	25	T200226G103*
115 / 1 / 50-60	13,8/12,8	48	67	49	T290416G159*
230 / 1 / 50-60	6,9/6,8	23	67	49	T290426G161*
115 / 1 / 50-60	9,2/8,6	57,2	65,7	57	T430616G102*
230 / 1 / 50-60	4,4/3,8	27	65,7	57	T430626G159*
230 / 1 / 50-60	5,2/5,4	27	65,7	57	T430826G108*
115 / 1 / 50-60	10,4/11,2	48,3	65,7	57	T430816G153*
115 / 1 / 50-60	15,9/19,9	57	73,3	57	T431016G102*
230 / 1 / 50-60	9	38	73,3	57	T431026G104*
230 / 1 / 50-60	8,2/9,3	38	68	75	T501226G125*
230 / 1 / 50-60	13,5/16,1	54	76	90	T531926G109*

\*Artikel aus Edelstahl

# Klimamanagement Kühlgeräte Außenbereich | CUON

## IP 55 | Typ 4, 4X



### Beschreibung:

Hochleistungskühlgeräte zur vertikalen Montage. CUON ist eine Lösung für alle kritischen elektronischen Bereiche wie, Schutzräume, Kabinen und viele andere Anwendungen, die eine Montage der Kühleinheit außerhalb des Gehäuses notwendig machen. Das Gerät wird an der äußeren Oberfläche befestigt um maximalen Platz für den Innenraum zu gewährleisten. Alle Geräte besitzen eine selbstreinigende Kondensatspule die den Einsatz eines Luftfilters überflüssig macht. Das mechanische Thermostat im Inneren des Gehäuses ist mit einem als Zubehör erhältlichen elektronischen Tastenfeld (CUK01) zwischen 25 °C und 45 °C einstellbar. Die Werkseinstellung ist 35 °C. Die Kühlkapazität wird in der Tabelle, bei L35/L35, dargestellt. Ein passendes Gerät kann aus dem Diagramm herausgelesen werden. Ozon-freundliches Kältemittel R134a.

### Art des Anschlusses:

Federzugklemme inkl.

### Material:

Galvanisiertes Stahlblech, Pulver-lackiert. Artikel die mit SS enden, sind aus Edelstahl AISI 304. Edelstahl AISI 316 auf Anfrage.

### Temperaturbereich Innen:

+25 °C bis +45 °C.

### Temperaturbereich Außen:

-40 °C bis +55 °C.

### Schutzart:

IP 55 | Typ 4, 4X.

### Oberfläche:

RAL 7035 für galvanisierte Stahlblech Version.



## Abmessungstabelle | CUON

## IP 55 | Typ 4, 4X

H	B	T	Kühlleistung L35L35 (W)	Kühlleistung L35L50 (W)	Stromverbrauch L35L50 (W)	Spannungsversorgung (V/ph /Hz)	Artikelnr.
634	314	235	550 - 580	410 - 430	320 - 390	230 / 1 / 50 - 60	CUON05502
634	314	235	850 - 900	620 - 700	420 - 600	230 / 1 / 50 - 60	CUON08502
906	410	272	1100 - 1150	840 - 890	510 - 650	230 / 1 / 50 - 60	CUON10502
906	410	272	1500 - 1600	1200 - 1280	750 - 825	230 / 1 / 50 - 60	CUON15002
999	409	286	1500	1200	890	400 - 3 - 50 / 460 - 3 - 60	CUON15004
996	409	286	2100 - 2200	1750 - 1850	1120 - 1240	230 / 1 / 50 - 60	CUON21002
996	409	286	2100	1800	1200	400-3-50 / 460-3-60	CUON21004
1211	511	356	4000 - 4100	3000 - 3300	1730 - 1950	230 / 1 / 50 - 60	CUON40502
1211	511	356	4050	3260	1950	400 - 3 - 50 / 460 - 3 - 60	CUON40504
634	314	235	550 - 580	410 - 430	320 - 390	230 / 1 / 50 - 60	CUON05502SS
634	314	235	850 - 900	620 - 700	420 - 600	230 / 1 / 50 - 60	CUON08502SS
906	410	272	1100 - 1150	840 - 890	510 - 650	230 / 1 / 50 - 60	CUON10502SS
906	410	272	1500 - 1600	1200 - 1280	750 - 825	230 / 1 / 50 - 60	CUON15002SS
999	409	286	1500	1200	890	400 - 3 - 50 / 460 - 3 - 60	CUON15004SS
999	409	286	2100 - 2200	1750 - 1850	1120 - 1240	230 / 1 / 50 - 60	CUON21002SS
999	409	286	2100	1800	1200	400 - 3 - 50 / 460 - 3 - 60	CUON21004SS
1211	511	356	4000 - 4100	3000 - 3300	1730 - 1950	230 / 1 / 50 - 60	CUON40502SS
1211	511	356	4050	3260	1950	400 - 3 - 50 / 460 - 3 - 60	CUON40504SS

Max. Betriebsstrom (A)	Startstrom (A)	Vorsicherung (A)	Geräuschpegel (DB)	Gewicht (kg)	Artikelnr.
2.1	7.5	15	61	25.56	CUON05502
3.9	20	15	64	30	CUON08502
3.6	18	15	65	48.89	CUON10502
5.2	28	15	65	51.11	CUON15002
2.37	20	15	65	53.33	CUON15004
6.3	34	15	69	53.33	CUON21002
3.62	22	15	69	53.33	CUON21004
8.3	35	15	70	88.89	CUON40502
5.96	19	15	70	94.44	CUON40504
2.1	7.5	15	61	25.56	CUON05502SS
3.9	20	15	64	30	CUON08502SS
3.6	18	15	65	48.89	CUON10502SS
5.2	28	15	65	51.11	CUON15002SS
2.37	20	15	65	53.33	CUON15004SS
6.3	34	15	69	53.33	CUON21002SS
3.62	22	15	69	53.33	CUON21004SS
8.3	35	15	70	88.89	CUON40502SS
5.96	19	15	70	94.44	CUON40504SS

Hinweis: Artikel die mit SS enden, sind aus Edelstahl AISI 304. Edelstahl AISI 316 auf Anfrage.

# Klimamanagement Kühlgeräte

## SpectraCool mit erweitertem Korrosionsschutz

N-serien IP54 | Typ 4X; G-serien IP56 | Typ 4X.



### Beschreibung:

SpectraCool mit erweitertem Korrosionsschutz ist die Klimaanlage für Umgebungen, die rauen, korrosiven chemischen Elementen ausgesetzt sind. Die Einheiten verfügen über ein aktives Kondensatmanagement. Der reinigungsfähige, wiederverwendbare Aluminiumfilter schützt die Spulen für maximale Kühlleistung. Der mechanische Thermostat befindet sich in der Einheit. Die Werkseinstellung beträgt 27 °C.

### Art des Anschlusses:

Klemmenblock.

### Material:

Edelstahl 316. Zwei Korrosionsschutzstufen: Stufe 1 – Schutzbeschichtungen auf allen freiliegenden Kupferrohren und Lötverbindungen, Kondensatorspule und Thermostat. Stufe 2 – Alle Schutzbeschichtungen von Stufe 1 plus eine beschichtete Verdampferspule. Schaumstoffummantelung über Schutzbeschichtungen am Thermostat hinzugefügt. (Stufe 2 ist auf Anfrage verfügbar).

### Temperaturbereich Innen:

+22 °C ... +45 °C.

### Temperaturbereich Außen:

-40 °C ... +55 °C.

### Schutzart:

N-Serie IP54 | Typ 4X; G-Serie IP56 | Typ 4X.

### Oberfläche:

Nr. 4 gebürsteter Edelstahl 316.



# Abmessungstabelle | SpectraCool mit erweitertem Korrosionsschutz

**05**  
Klimamanagement

N-serien IP54 | Typ 4X; G-serien IP56 | Typ 4X.

H	B	T	Kühlleistung L35L35 (W)	Kühlleistung L55/L55 (W)	Max. Stromverbrauch (W at 50/60Hz)	Artikelnr.
419	191	160	226/278	NA/240	360/403	N160116G102
419	191	160	237/280	270/281	330-345	N160126G102
531	254	251	571/645	586/637	700/805	N210216G102
531	254	251	571/645	586/637	805	N210226G102
726.2	432.1	284	967/1000	NA/1084	465/1055	G280416G102
726.2	432.1	258.6	1260/1364	1347/1435	465/1055	G280426G102
726.2	432.1	258.6	1267/1364	1347/1435	985/1199	G280446G102
726.2	432.1	258.6	1641/1758	1757/1874	1138,5/1311	G280616G102
726.2	432.1	258.6	1641/1758	1757/1874	1058/1334	G280626G102
726.2	432.1	258.6	1481/1666	1581/1757	985/1199	G280646G102
1338	435	296	1758/1992	2139/2403	1250/1415	G520816G102
1338	435	296	1758/1992	2139/2403	1250/1415	G520826G102
1338	435	296	2168/2402	2578/2871	806/957	G520846G102
1338	435	296	2900/3135	3516/3662	2100/2427	G521216G102
1338	435	296	2900/3135	3516/3662	1830/2130	G521226G102
1338	435	296	2540/2861	3064/3397	1610/2005	G521246G102
1465.4	530.10	388.10	4689/5275	5129/5744	4508/5106	G572026G102
1465.4	530.10	388.10	5656/6272	6272/6857	4017/5043	G572046G102

Spannungsversorgung (V/ph /Hz)	Max. Nennstrom (A)	Startstrom (A)	Geräuschpegel (DB)	Gewicht (kg)	Artikelnr.
115 / 1 / 50-60	3,8/3,7	8,0/9,2	63	12	N160116G102
230 / 1 / 50-60	1,6/1,6	3,3/3,1	63	12	N160126G102
115 / 1 / 50-60	7,2/7,2	19	66	25	N210216G102
230 / 1 / 50-60	3,6/3,6	7,6	66	25	N210226G102
115 / 1 / 50-60	10,6	36,2	68	38	G280416G102
230 / 1 / 50-60	5,8	17,7	68	38	G280426G102
400 / 3 / 50,,, 460 / 3 / 60	1,7/1,9	7,7	68	38	G280446G102
115 / 1 / 50-60	10,1/11,6	36,2	68	38	G280616G102
230 / 1 / 50-60	4,7/5,9	17,7	68	38	G280626G102
400 / 3 / 50,,, 460 / 3 / 60	1,7/1,9	7,7	68	38	G280646G102
115 / 1 / 50-60	11,4/12,5	48	68	58.10	G520816G102
230 / 1 / 50-60	5,7/7,1	27	68	58.10	G520826G102
400 / 3 / 50,,, 460 / 3 / 60	3,1/3,2	16	68	62.60	G520846G102
115 / 1 / 50-60	16,3/21,2	57	68	59.40	G521216G102
230 / 1 / 50-60	9,2/10,7	38	68	59.40	G521226G102
400 / 3 / 50,,, 460 / 3 / 60	3,2/3,5	20	68	64	G521246G102
230 / 1 / 50-60	16,7 / 22,3	63	74,1	89	G572026G102
400 / 3 / 50,,, 460 / 3 / 60	6,0/ 6,8	27	74,1	89	G572046G102



**IP 54**



**Beschreibung:**

Hochleistungskühlgerät zur Dachinstallation. Das Gerät deckt eine Kühlleistung von 600 W bis 3800 W ab. Durch ein Kondensat-Management-System wird ein Eindringen von Kondensat in das Gehäuse verhindert. Einfache Installation durch schnellspannende Befestigungsbügel. Alle Modelle besitzen eine selbst-reinigende Kondensatspule, die einen Luftfilter überflüssig machen ohne den Betrieb zu stören. Modelle mit 1400 W - 3800 W sind mit Kondensat- Ableitern und dem 3-fach Kondensat-Schutz-System ausgestattet. Das elektronische Thermostat (ECB) ist bei allen Dacheinheiten standard. Die Kühlkapazität wird in der Tabelle, bei L35/L35, dargestellt. Ein passendes Gerät kann aus dem Diagramm herausgelesen werden. Ozon-freundliches Kältemittel R134a.

**Art des Anschlusses:**

Federzugklemmen inkl.

**Material:**

Pulver-lackiertes Stahlblech.

**Temperaturbereich Innen:**

+25 °C bis +45 °C.

**Temperaturbereich Außen:**

+20 °C bis +55 °C.

**Schutzart:**

IP 54 in Gehäuserichtung, IP 34 zur Umgebung hin.

**Oberfläche:**

RAL 7035.

**Verpackungseinheit:**

Eine Einheit.



**Abmessungstabelle | CUH**

**IP 54**

H	B	T	Kühlleistung L35L35 (W)	Kühlleistung L35L50 (W)	Stromverbrauch L35L50 (W)	Spannungsversorgung (V/ph /Hz)	Artikelnr.
335	600	325	600	510	411	230 / 1 / 50 - 60	CUH06002
335	600	325	900	760	630	230 / 1 / 50 - 60	CUH09002
450	600	400	1400	1170	950	230 / 1 / 50 - 60	CUH14002
450	600	400	2000	1700	1200	230 / 1 / 50 - 60	CUH20002
480	800	450	3800	2700	1550	400 - 3 - 50 / 460 - 3 - 60	CUH38004

Max. Betriebsstrom (A)	Startstrom (A)	Vorsicherung (A)	Lüfterdurchfluß (m³/h) an Schrankseite	Geräuschpegel (DB)	Gewicht (kg)	Artikelnr.
3	16	4	575	63	32.15	CUH06002
4	15	6	575	67	335	CUH09002
5.5	17	8	575	58	51.95	CUH14002
7	22	10	860	62	55.15	CUH20002
3.5	7	8	1450	77	82.90	CUH38004

# Klimamanagement Kühlgeräte Thermoelektrische Kühler

## IP65 | Typ 4, 4X



### Beschreibung:

Unsere kompakten, flachen Kühler nutzen den Peltier-Effekt für die Kühlung kleiner Gehäuse für den Innen- und Außenbereich. Da keine Kondensatoren, Kompressoren oder Filter erforderlich sind, handelt es sich hierbei um eine zuverlässige Lösung mit geringem Wartungsaufwand für anspruchsvolle Umgebungen.

### Art des Anschlusses:

Klemmenblock.

### Material:

Wärmeableiter, eloxiertes Aluminium. Verkleidung, Stahl verzinkt, alternativ Edelstahl.

### Temperaturgrenzwerte:

-40 °C ... +55 °C.

### Schutzart:

IP65 | Typ 4, 4X.

### Oberfläche:

Pulverbeschichtung RAL 7035 Hellgrau Standard. Edelstahl Nr. 4 gebürstet.



## Abmessungstabelle | Thermoelektrische Kühler

## IP65 | Typ 4, 4X

H	B	T	Nennkühlleistung	Eingangsgleichspannung	Stromverbrauch L35/ L35 (W)	Artikelnr.
230	123	176	52	24	89	TE090624020
236	128	176	52	24	89	TE090624010
236	128	176	52	24	89	TE090624011
300	153	188	94	24	162	TE121024020
305	157	189	94	24	162	TE121024010
305	157	189	94	24	162	TE121024011
300	153	188	94	48	162	TE121048020
305	157	189	94	48	162	TE121048010
400	180	184	166	24	295	TE162024020
405	187	185	166	24	295	TE162024010
405	187	185	166	24	295	TE162024011
400	180	184	166	48	295	TE162048020
405	187	185	166	48	295	TE162048010

Bemessungsstrom (A) (55 C/55 C)	Merkmal	Gewicht (kg)	Artikelnr.
4,4	Ohne Abdeckung	2.70	TE090624020
4,4	Lackierte Abdeckung	3.60	TE090624010
4,4	Edelstahl Abdeckung	3.60	TE090624011
8,5	Ohne Abdeckung	3.90	TE121024020
8,5	Lackierte Abdeckung	5	TE121024010
8,5	Edelstahl Abdeckung	5	TE121024011
4,4	Ohne Abdeckung	3.90	TE121048020
4,4	Lackierte Abdeckung	5	TE121048010
14,7	Ohne Abdeckung	6.70	TE162024020
14,7	Lackierte Abdeckung	8.40	TE162024010
14,7	Edelstahl Abdeckung	8.40	TE162024011
7,6	Ohne Abdeckung	6.70	TE162048020
7,6	Lackierte Abdeckung	8.40	TE162048010

**IP 66 | Typ 4X**



**Beschreibung:**

Kompakter, zuverlässiger und kostengünstiger Weg Schränke zu kühlen und sauber zu halten. Durch komprimierte Luft wird ganz ohne bewegliche Teile kalte Luft erzeugt. Die einfache Montage durch eine Bohrung im Gehäuse ist besonders für bereits im Einsatz befindliche Schränke von Vorteil. Die BP Vortex Kühler kühlen bei 7 Bar Druck, die zugeführte Luft um 30 °C herunter. Erhöhte Eingangstemperatur führt ebenso wie ein zu geringer zugeführter Luftdruck zu Kühlverlustleistung. Bei dauerhaftem Einsatz des Kühlers bleibt die Luftfeuchtigkeit innerhalb des Gehäuses bei 45% konstant, somit kondensiert kein Wasser im (abgedichteten) Gehäuse. Die meisten Typ 4- und 4X-Geräte verfügen über einen Schalldämpfer, um die Lautstärke zu verringern. Die Kühler müssen vertikal installiert werden, um den Schutzgrad zu erhalten.

**Material:**

Innere Vortex Röhre aus Edelstahl. Außenseitige Abdeckung BP Typ 12 aus Kunststoff und Aluminium, BP Typ 4 aus Aluminium und Typ 4X aus Edelstahl.

**Schutzart:**

Abhängig vom Modell: IP 66 | Typ 4X.

**Verpackungseinheit:**

1 Vortex Kühler mit Montagezubehör.



**Abmessungstabelle | BP**

**IP 66 | Typ 4X**

IP 54 | Typ 12, Aluminium

H	Kühlleistung (W)	Luftstrom (l/min)	Lärmpegel (dB)	Schalldämpfer	Luftdruck-regulierungsventil	Durchmesser Ausschnitt für Installation	Lufteinlass	Gewicht (kg)	Artikelnr.
131	162	227	78	Nein	Nein	22	1/8"	0.20	BP4008
203	293	425	87	Nein	Nein	29	1/4"	0.35	BP4015
203	586	850	88	Nein	Nein	29	1/4"	0.35	BP4030
203	820	1133	93	Nein	Nein	29	1/4"	0.35	BP4040

IP 66 | Typ 4, Aluminium

H	Kühlleistung (W)	Luftstrom (l/min)	Lärmpegel (dB)	Schalldämpfer	Luftdruck-regulierungsventil	Durchmesser Ausschnitt für Installation	Lufteinlass	Gewicht (kg)	Artikelnr.
126	162	227	78	Nein	Ja	33	1/8"	0.35	BP4608
185	293	425	73	Ja	Ja	48	1/4"	0.45	BP4615
185	586	850	74	Ja	Ja	48	1/4"	0.50	BP4630
185	820	1133	78	Ja	Ja	48	1/4"	1	BP4640

IP 66 | Typ 4X, Edelstahl

H	Kühlleistung (W)	Luftstrom (l/min)	Lärmpegel (dB)	Schalldämpfer	Luftdruck-regulierungsventil	Durchmesser Ausschnitt für Installation	Lufteinlass	Gewicht (kg)	Artikelnr.
126	162	227	78	Nein	Ja	33	1/8"	0.35	BP4608SS
185	293	425	73	Ja	Ja	48	1/4"	0.45	BP4615SS
185	586	850	74	Ja	Ja	48	1/4"	2.25	BP4630SS
185	820	1133	78	Ja	Ja	48	1/4"	1	BP4640SS

Die Kühlleistung wurde mit Druckluft von 20 °C und einem Druck von 7 bar berechnet.

BP 4008

Frontansicht

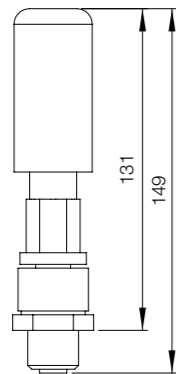

Seitenansicht

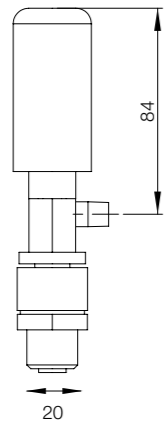

Ansicht von Oben

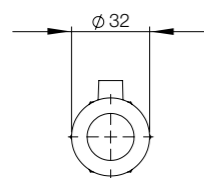

BP4015 / BP4030 / BP4040

Frontansicht

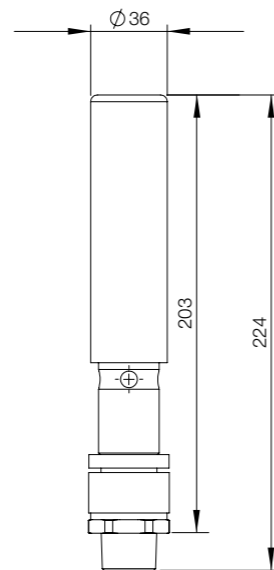

Seitenansicht

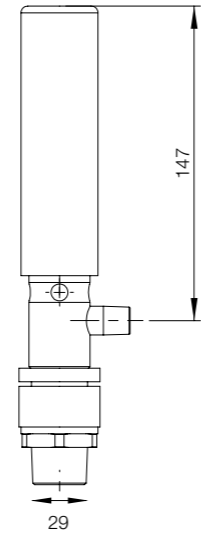

Ansicht von Oben

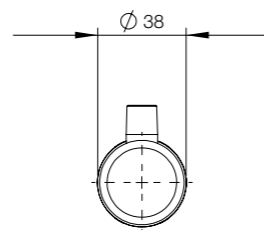

BP4608 / BP4608SS

Frontansicht

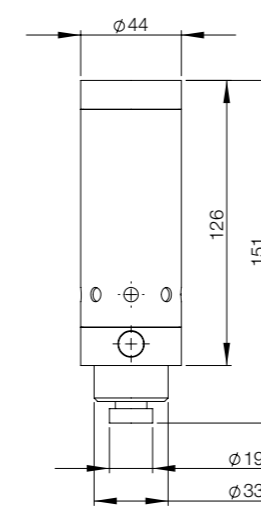

BP4615 / BP4630 / BP4640  
BP4615SS / BP4630SS / BP4640SS

Frontansicht

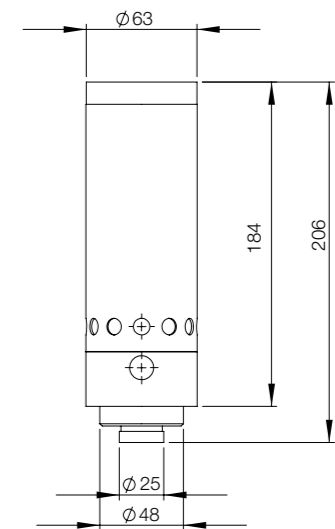

# Klimamanagement Vortex-Sortiment Hoch-Temperatur Vortex Kühler | HT

## IP 66 | Typ 4X



### Beschreibung:

Kompakter, zuverlässiger und kostengünstiger Weg Schränke zu kühlen und sauber zu halten. Durch komprimierte Luft wird ganz ohne bewegliche Teile kalte Luft erzeugt. Die einfache Montage durch eine Bohrung im Gehäuse ist besonders für bereits im Einsatz befindliche Schränke von Vorteil. Die HT Vortex Kühler kühlen bei 7 Bar Druck, die zugeführte Luft um 48 °C herunter. Erhöhte Eingangstemperatur führt ebenso wie ein zu geringer zugeführter Luftdruck zu Kühlverlustleistung. Bei dauerhaftem Einsatz des Kühlers bleibt die Luftfeuchtigkeit innerhalb des Gehäuses bei 45% konstant, somit kondensiert kein Wasser im (abgedichteten) Gehäuse. Einsetzbar bis zu einer Außentemperatur von 93 °C. Inkl. Schalldämpfer zur Reduzierung der Lautstärke. Die Kühler müssen vertikal installiert werden, um den Schutzgrad zu erhalten.

### Material:

Innere Vortex Röhre aus Edelstahl. Außenseitige Abdeckung BP Typ 12 aus Kunststoff und Aluminium, BP Typ 4 aus Aluminium und Typ 4X aus Edelstahl.

### Schutzart:

Typnabhängig, bis IP 66 | Typ 4X.

### Verpackungseinheit:

Vortex Kühler mit Montagezubehör.



## Abmessungstabelle | HT

## IP 66 | Typ 4X

IP 66 | Typ 4, Aluminium

H	Kühlleistung (W)	Luftstrom (l/min)	Lärmpegel (dB)	Schalldämpfer	Luftdruckregulierungsventil	Durchmesser Ausschnitt für Installation	Lufteinlass	Gewicht (kg)	Artikelnr.
184	293	425	73	Ja	Ja	48	1/4"	1.20	HT4615
184	586	850	74	Ja	Ja	48	1/4"	0.85	HT4630
184	820	1133	78	Ja	Ja	48	1/4"	15	HT4640

IP 66 | Typ 4X, Edelstahl

H	Kühlleistung (W)	Luftstrom (l/min)	Lärmpegel (dB)	Schalldämpfer	Luftdruckregulierungsventil	Durchmesser Ausschnitt für Installation	Lufteinlass	Gewicht (kg)	Artikelnr.
184	293	425	73	Ja	Ja	48	1/4"	1.20	HT4615SS
184	586	850	74	Ja	Ja	48	1/4"	0.85	HT4630SS
184	820	1133	78	Ja	Ja	48	1/4"	2.30	HT4640SS

Die Kühlleistung wurde mit Druckluft von 20 °C und einem Druck von 7 bar berechnet.

## Übersicht Abmessungen | HT

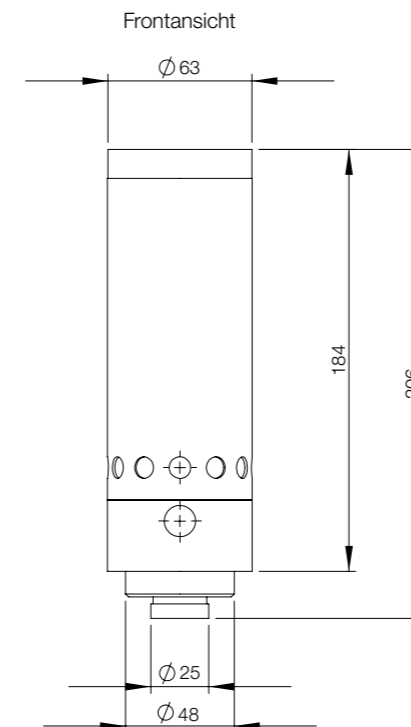



### Luftverteilungsschlauch, BPA

**Beschreibung:** Flexible Vinylschlauch zur Verteilung von kalter Luft oder zur gezielten Führung auf Hot Spots. Schlauchverbinder, Endstopfen und Klebeclips, um den Schlauch zu befestigen sind enthalten. Löcher können gebohrt oder in den Schlauch geschnitten werden ("V" geformt). Wenn der Endstopfen verwendet wird, müssen mindestens 6 3,2 mm Durchmesser Bohrungen gemacht werden, um einen übermäßigen Rückdruck auf den Kühler zu vermeiden.

**Lieferumfang:** BPA01 enthält 1,2 m Schlauch, 4 Klebeclips, Verbinder und Endstopfen. BPA02 enthält 2,4m Schlauch, 8 Klebeclips, Verbinder und Endstopfen.



Für	Artikelnr.
BP 4 x 08	BPA01
BP/HT 4 x 15; 4 x 30; 4 x 40	BPA02

### Thermostat-Satz, BPT

**Beschreibung:** Messing-Magnetventil und Thermostat, die den Druckluftstrom nur dann begrenzen, wenn eine Kühlung erforderlich ist. Der Thermostat ist werkseitig auf 35 °C eingestellt, kann aber auf jede andere Temperatur eingestellt werden. Der Thermostat wird in einer Bohrung mit einem Durchmesser von 22 mm montiert und kann durch die Gehäusewand oder auf einer Halterung im Inneren des Gehäuses montiert werden. Der thermostatisch geregelte Wirbelkühler spart Druckluft und empfiehlt sich bei schwankender Wärmelast und somit erfüllt die kontinuierliche Reinigung.

**Spannung:** 240 V und 50 Hz. Andere Spannungen auf Anfrage.

**Lieferumfang:** Thermostat mit Befestigungswinkeln und Magnetventil.



Für	Artikelnr.
BP/HT 4 x 08; 4 x 15	BPT14
BP/HT 4 x 30; 4 x 40	BPT38

### Luftdruckreguliersatz, PLFR

**Beschreibung:** Luftdruck-Regulierer für Vortex-Kühler mit Druckanzeige und Manometer zur Regulierung des zugeführten Luftdrucks. Filtert außerdem kondensiertes Wasser und Partikel (>5µ) aus der zugeführten Luft. Max. Eingangsdruck: 13 Bar bei einer max. Temperatur von 40 °C. ¼"-Anschluss.

**Lieferumfang:** Luftdruckregulierer und Feuchtigkeitsfalle.



Artikelnr.
PLFR1/4

3/8" Verbindung auf Anfrage.

### Schalldämpfer für Vortex, BPS

**Beschreibung:** Zur Reduzierung des Geräuschpegels in der Vortex Röhre. Wird direkt in den Luftzugangsanschluss im Schrankinnern montiert.

**Lieferumfang:** 1 Schalldämpfer mit Montagematerial

Artikelnr.
BPS4902



### Satz für die seitliche Montage, BPF

**Beschreibung:** Dieser Satz ermöglicht die seitliche Montage an Schaltschränken, wenn nicht ausreichend Platz auf der Oberseite vorhanden ist. Der Satz für die seitliche Montage entspricht der TYP/IP-Klassifizierung. Er lässt sich in einer standardmäßigen Aussparung von Schaltschränken montieren.

**Material:** Aluminium in BPF9001 und 9002 und Edelstahl 303 in BFP9003 und 9004.

**Verpackungseinheit:** 1 Stück.

Für	Artikelnr.
BP4008	BPF9001
BP4015, 4030, 4040	BPF9002
BP4608	BPF9003
BP4615, 4630, 4640 and HT	BPF9004



# Klimamanagement

## Übersicht Luft-Wasser-Wärmetauscher

### Luft-Wasser-Wärmetauscher | PWS

IP 55



**Beschreibung:**

Für vertikale Installation. Integrierter Thermostat und Magnetspulen-Ventil für die Temperaturkontrolle. Das Thermostat ist anpassbar zwischen 8 °C und 50 °C, Werkseinstellung 35 °C. 10 Bar zugelassener Betriebsdruck. Die Kühlkapazität unter Ihren speziellen Konditionen entnehmen Sie bitte den Diagrammen. Wassereintrittstemperatur zwischen 1 °C und 35 °C.

**Art des Anschlusses:**

Federklemme inklusive Stecker für elektrischen Anschluss, 13 mm Schlauchtülle für Wasserleitungsanschlüsse.

**Material:**

Gehäuse aus galvanisiertem, pulver-beschichtetes Stahlblech. Wärmetauscher aus Kupfer mit Aluminiumlamellen.

**Umgebungstemperatur-Bereich:**

+1 °C bis +70 °C.

**Schutzart:**

IP 55 zum Schaltschrank.

**Oberfläche:**

RAL 7035.

**Verpackungseinheit:**

Eine Einheit.



## Abmessungstabelle | PWS

IP 55

H	B	T	Kühlleistung 200 l/h - W10/A35 (W)	Leistung W10/A35 (W)	Strom W10/A35 (A)	Vorsicherung (A)	Artikelnr.
500	200	100	600	68 / 70	0.35 / 0.38	4	PWS7062R5
500	200	150	950	82 / 84	0.35 / 0.40	4	PWS7102R5
950	400	115	1500	125 / 182	0.55 / 0.75	4	PWS7152R5
950	400	190	3150	295 / 385	1.30 / 1.70	6	PWS7332R5

Startstrom W10/A35 (A)	Ungehinderter Luftstrom (m³/h)	Nennspannung	Lärmpegel (dB)	Frequenz (Hz)	Gewicht (kg)	Artikelnr.
1.50 / 1.80	440	230V 50/60Hz	≤48	50 / 60	6.65	PWS7062R5
1.70 / 1.95	570	230V 50/60Hz	≤48	50 / 60	8.33	PWS7102R5
2 / 2	850	230V 50/60Hz	53	50 / 60	23.33	PWS7152R5
5.80 / 6.60	1670	230V 50/60Hz	54	50 / 60	25.56	PWS7332R5



# Klimamanagement

## Übersicht Luft-Wasser-Wärmetauscher

### Luft-Wasser-Wärmetauscher | PWD

IP 55

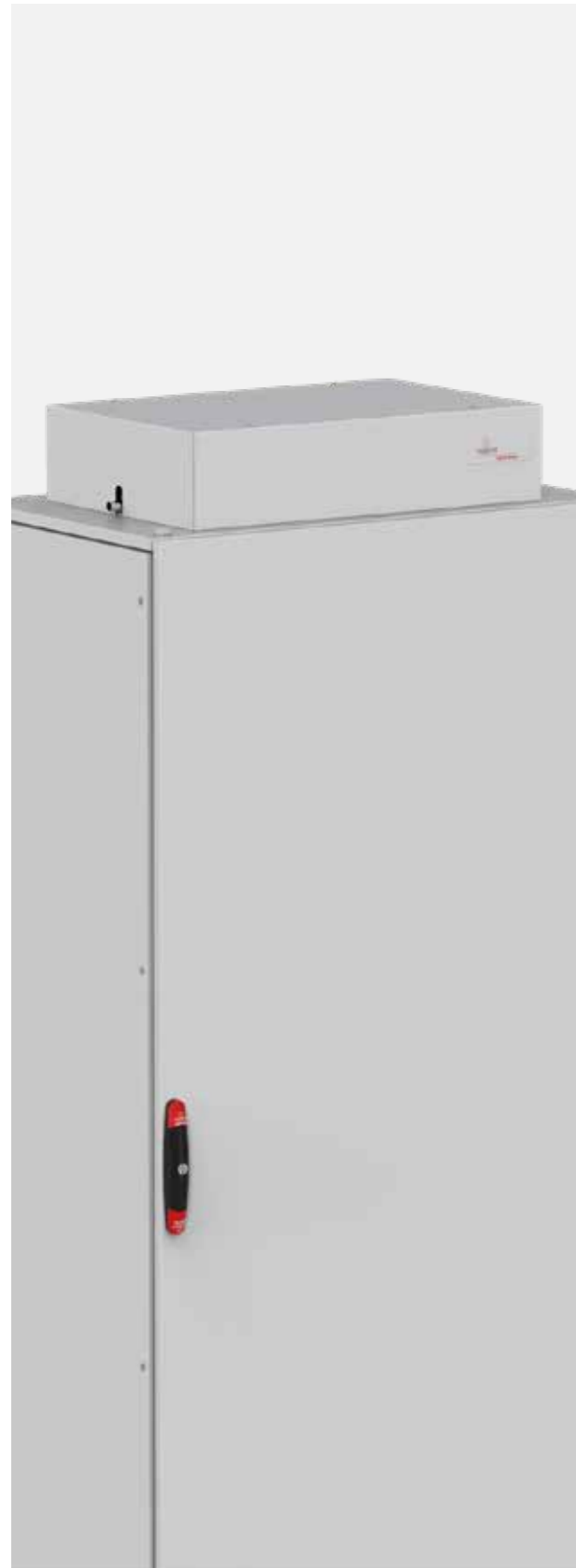

**Beschreibung:**

Für die Dachmontage. Es sind keine zusätzlichen Arbeiten an der Aussparung erforderlich, um die IP zu gewährleisten. Integrierter Thermostat und Magnetventil zur Temperaturregelung. Der Thermostat ist zwischen 8 °C und 50 °C einstellbar, Werkseinstellung ist 35 °C. Maximal zulässiger Betriebsdruck von 10 bar. Die Kühlleistung für bestimmte Bedingungen ist in den Diagrammen angegeben. Wassereintrittstemperatur zwischen 1 °C und 35 °C.

**Art des Anschlusses:**

Kabel 3 x 0,75 mm<sup>2</sup> (3,5 m). 13 mm Schlauchtülle für Wasserleitungsanschluss.

**Material:**

Gehäuse aus galvanisiertem, pulver-beschichtetes Stahlblech. Wärmetauscher aus Kupfer mit Aluminiumlamellen.

**Umgebungstemperatur-Bereich:**

+1 °C bis +70 °C.

**Schutzart:**

IP 55 zum Schaltschrank.

**Oberfläche:**

RAL 7035.

**Verpackungseinheit:**

Eine Einheit.



## Abmessungstabelle | PWD

IP 55

H	B	T	Kühlleistung 400 l/h - W10/A35 (W)	Leistung W10/A35 (W)	Strom W10/A35 (A)	Vorsicherung (A)	Artikelnr.
140	600	390	2150	85 / 100	0.40	6	PWD5302R5
190	720	465	3400	115 / 165	0.84	6	PWD5402R5

Startstrom W10/A35 (A)	Ungehinderter Luftstrom (m <sup>3</sup> /h)	Lärmpegel (dB)	Frequenz (Hz)	Gewicht (kg)	Artikelnr.
4	500	54	50 / 60	23.33	PWD5302R5
3	720	64	50 / 60	33.33	PWD5402R5

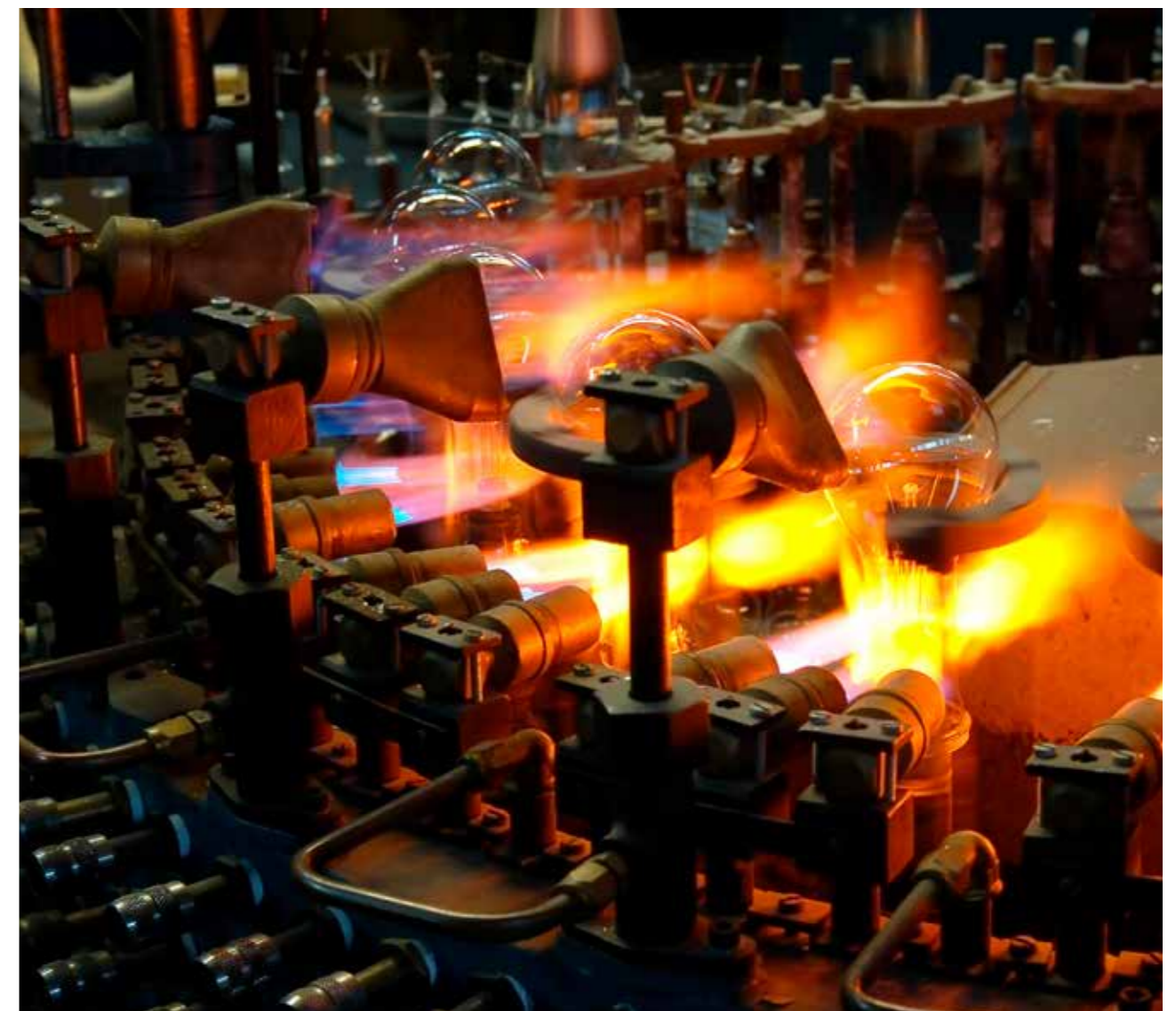

# Klimamanagement Kühlgeräte Kühleinheiten für Gefahrenbereiche | NHZ

## IP 56 | Typ 4, 4X.

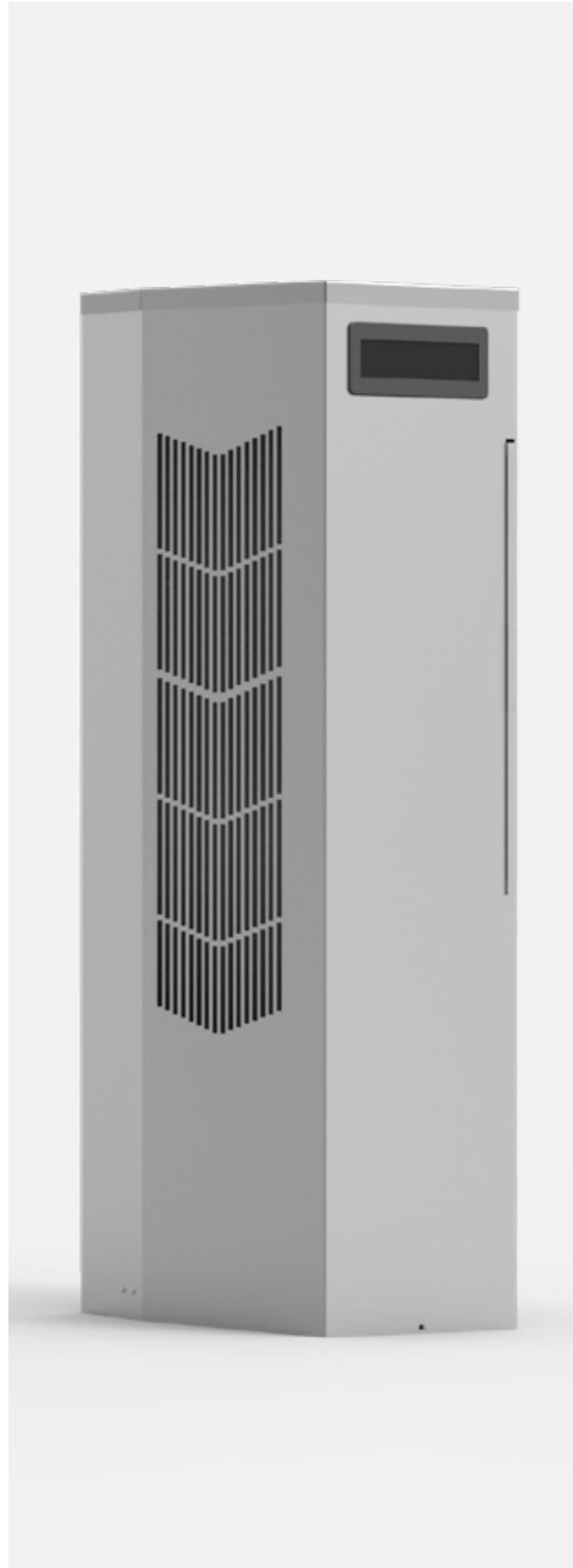

### Beschreibung:

SpectraCool für Gefahrenbereiche ist die Klimaanlage, die speziell für die Kühlung in Gefahrenbereichen entwickelt wurde und nicht aus umgebauten leichten Industrieklimaanlagen besteht. Sie verfügt über ein attraktives Design ohne schweres Gussgehäuse und minimalen Einsatz von sichtbaren Befestigungselementen. Dank der schmalen Größe ist sie für Schränke mit einer Tiefe von 300 mm (12 in) geeignet. SpectraCool für Gefahrenbereiche erfordert kein Spül- und Drucksystem. Die Einheiten haben bei Modellen vom Typ 4X eine korrosionsbeständige Beschichtung auf den Außenseiten der Komponenten bei Modellen vom Typ 4X. Umweltfreundliches Kältemittel R134a. Leicht montierbare Flansche für einfache Installation.

### Material:

Modelle vom Typ 4X: Edelstahl 316L.

### Betriebstemperatur:

-40 bis 55 °C (52 °C bei Serie NHZ28 und Serie NHZ43 115 V).

### Art des Anschlusses:

Klemmenblock.

### Schutzart:

IP 56 | TYP 4, 4X.

### Zertifikate:

CE, cULus-gelistet Aktenzeichen E469720. Klasse 1 Div 2 Gruppen A, B, C, D T4A

### Lieferumfang:

Aktives Kondensatmanagement mit Heizband. Kompressorheizung. Kopfdruckregelung. Abschaltrelais für Türschalter und andere Systemanforderungen. Störungsschalter. Reinigbarer, wiederverwendbarer Aluminiumfilter zum Schutz der Spulen vor extrem staubigen und schmutzigen Atmosphären. Staubdichte Spulen für filterlosen Betrieb in den meisten Umgebungen. Digitale Temperaturregelung auf Gehäuseseite.

## Abmessungstabelle | NHZ

## IP 56 | Typ 4, 4X.

H	B	T	Gewicht (kg)	Kühlleistung 35 °C/35 °C bei 50 Hz (W)	Kühlleistung 55 °C/55 °C bei 50 Hz (W)	Artikelnr.
1092	292	356	63	2517	2945	NHZ431246G400
1092	292	356	58	2628	2915	NHZ431226G400
1092	292	356	58	2777	3103	NHZ431216G400
915	292	356	52	2014	2277	NHZ360846G400
915	292	356	48	1950	2306	NHZ360826G400
915	292	356	48	2058	2405	NHZ360816G400
915	292	356	47	1633	1553	NHZ360646G400
915	292	356	45	1512	1603	NHZ360626G400
915	292	356	45	1439	1637	NHZ360616G400
711	292	356	44	1086	1250	NHZ280446G400
711	292	356	38	1086	1250	NHZ280426G400
711	292	356	38	1100	1150	NHZ280416G400

Max. Leistungsaufnahme bei 50 Hz (W)	Spannungsversorgung (V/ph /Hz)	Max. Nennstrom (A)	Startstrom (A)	Geräuschpegel bei 1,5 m (dBA)	Artikelnr.
1294	400-460 / 3 / 50-60	3.4	16	69.6	NHZ431246G400
1802	230 / 1 / 50-60	8.7	38	68.4	NHZ431226G400
1620	115 / 1 / 50-60	15.1	57	68.4	NHZ431216G400
1327	400-460 / 3 / 50-60	3	16	66	NHZ360846G400
1265	230 / 1 / 50-60	5.5	27	66	NHZ360826G400
1206	115 / 1 / 50-60	11.2	48.3	66	NHZ360816G400
691	400-460 / 3 / 50-60	1.7	8.1	68.2	NHZ360646G400
908	230 / 1 / 50-60	4.5	23	66.7	NHZ360626G400
911	115 / 1 / 50-60	9.1	39.2	66.9	NHZ360616G400
972	460 / 1 / 50-60	2.4	12.5	65.5	NHZ280446G400
972	230 / 1 / 50-60	4.9	24.5	65.5	NHZ280426G400
930	110-115 / 1 / 50-60	10.2	40	66.1	NHZ280416G400

Wenden Sie sich bei lackierten Modellen des Typs 4 aus verzinktem Stahl, Offshore-Modellen des Typs 4X aus Edelstahl und Modellen mit Fernbedienung an Ihren lokalen nVent HOFFMAN-Vertriebsvertreter.

# Klimamanagement Kühlgeräte

## Vortex-Klimaanlage für Gefahrenbereiche | VHL

Class I, Div. 2, Groups A, B, C, D; Class II, Div. 2, Groups F, G; Class III. Typ 4, 4X.



### Beschreibung:

Kompakte, zuverlässige und kostengünstige Lösung zur Kühlung von Gehäusen. Es gibt fast keine beweglichen Teile, und das Gerät verwendet Druckluft zur Kühlung. Bei korrekter Größe für die Anwendung hält die HazLoc Vortex A/C die interne Gehäusetemperatur zwischen 24 und 38 °C (75 bis 100 °F). Der mechanische Thermostat regelt ein internes Ventil, um den Druckluftverbrauch zu minimieren und die Gehäusetemperaturen innerhalb des angegebenen Bereichs zu halten. Durch den Dauerbetrieb wird die relative Luftfeuchtigkeit im Gehäuse niedrig gehalten, wodurch das Kondensationsrisiko minimiert wird. Die einfache Montage durch eine standardmäßige Kabelöffnung macht diese Lösung besonders geeignet für die Installation, selbst wenn die Gehäuse bereits vor Ort sind. Die obere, seitliche und vordere Befestigung ermöglichen eine vielseitige Installation in beengten Bereichen. Leiserer Betrieb mit einem Geräuschpegel von 60 bis 75 dB.

### Material:

Gehäuse aus Polycarbonat und Edelstahl mit internen Komponenten aus Aluminium und Messing.

### Betriebstemperatur:

Zugelassen für eine maximale Umgebungstemperatur von 80 °C (75 °F) in Klasse I, Div 2; Klasse II, Div 2; und Klasse III.

### Schutzart:

Typ 4, 4X bleibt erhalten.

### Zertifikate:

CULus-klassifiziert. Klasse I, Div 2, Gruppen A bis D; Klasse II, Div 2, Gruppen F, G und Klasse III (bei Verwendung mit einem zugelassenen Spül-/Drucksystem); Aktenzeichen E364567.

### Verpackungseinheit:

1 Stück, Lieferung mit 5-Mikrometer-Druckluftfilter mit automatischem Ablass; Kaltleitungssatz, Kaltluftschalldämpfer und Rückschlagventil.

### Bemerkung:

Die Klimaanlage HazLoc Vortex darf nur in Verbindung mit einem angemessen dimensionierten Spül- und Drucksystem verwendet werden, das die zusätzliche Luft, die durch die HazLoc Vortex zugeführt wird, entlüften kann. Das Spül- und Drucksystem muss vom Endbenutzer ausgewählt und bereitgestellt werden.

## Abmessungstabelle | VHL

Class I, Div. 2, Groups A, B, C, D; Class II, Div. 2, Groups F, G; Class III. Typ 4, 4X.

H	B	T	Gewicht (kg)	Geräuschpegel (DB)	Kühlleistung (W)	Druckluftverbrauch (SLPM)	Artikelnr.
203	121	137	3	60	264	425	VHL09160
203	121	137	3	66	440	708	VHL15160
203	121	137	3,1	72	733	991	VHL25160
164	240	141	5,2	75	1465	1982	VHL50160

Verwendung mit VHL-Modellkapazität	Beschreibung	Artikelnr.
440 W	Luftfilter, 5 Mikron	VAAF15
733 W	Luftfilter, 5 Mikron	VAAF25
1465 W	Luftfilter, 5 Mikron	VAAF50
440 W	Öl Filter	VCOF17
1465 W	Öl Filter	VCOF25
264 W	Generator kit	VAGK09
440 W	Generator kit	VAGK15
733 and 1465 W	Generator kit	VAGK25
Alle Modelle	Kaltluftkanal Kit	VHLDK

# Klimamanagement Belüftungssortiment Filterlüfter für Inneneinsatz | EF

## IP 54 | Typ 12



**Beschreibung:**  
Filterlüfter zur Zwangsventilation. nVent HOFFMAN Filterlüfter sparen Zeit, da sie per Click-In System ohne Schrauben installiert werden. Die scharnierte Front kann einfach geöffnet werden, so dass die Filtermatte schnell und einfach ausgetauscht werden kann. Die Richtung des Luftzugs und der elektrische Anschluss können verändert werden. Filter-Effizienz von 88% (91% für EF500R5 und größer). Buchsenlager. Kugellager für DC-Filterlüfter sowie EF250R5 und größer.

**Material:**  
Frontabdeckung aus eingesprütztem Thermoplastik, UL9 V0, selbstverlöschend.

**Temperaturbereich:**  
-15 °C bis +55 °C.

**Schutzart:**  
IP 54 | Typ 12.

**Oberfläche:**  
RAL 7035.

**Verpackungseinheit:**  
1 Filterlüfter Filter.



## Abmessungstabelle | EF

### IP 54 | Typ 12

230 V AC, 50/60 Hz

Ungehinderter Luftstrom (m³/h)	EF+EFA Luftfluss (m³/h)	Filtermatte (EN779)	Filterleistung (%)	Nutzungsdauer L10 (40°C)(h)	Lagertyp	Lärmpegel (dB)	Artikelnr.
19/24	12/14	G4	>90	52.500	Gleitlager	33	EF100R5
61/67	44/50	G4	>90	37.500	Gleitlager	44	EF200R5
98/108	73/80	G4	>90	37.500	Gleitlager	40	EF220R5
125/138	93/102	G4	>90	40.000	Kugellager	40	EF250R5
223/247	201/223	G4	>90	40.000	Kugellager	42	EF300R5
480/480	370/370	G3	80-90	40.000	Kugellager	54	EF500R5
640/653	445/445	G3	80-90	40.000	Kugellager	63	EF600R5
845/875	560/625	G3	80-90	40.000	Kugellager	66	EF700R5

230 V AC, 50/60 Hz

Ausschnitt (mm)	Gewicht (kg)	Anschluss	Strom (A)	Leistung (W)	Sicherung (A)	Artikelnr.
92 x 92	0.55	310 mm-Kabel	0.07/0.06	12/11	6	EF100R5
125 x 125	0.80	Klemmenleiste	0.12/0.18	19/18	6	EF200R5
177 x 177	1.05	Klemmenleiste	0.12/0.18	19/18	6	EF220R5
223 x 223	1.45	Federtyp	0.12/0.10	18/17	6	EF250R5
223 x 223	1.90	Federtyp	0.32/0.26	45/39	6	EF300R5
291 x 291	3.85	Federtyp	0.30/0.36	80/100	6	EF500R5
291 x 291	4.05	Federtyp	0.51/0.66	120/160	6	EF600R5
291 x 291	4.50	Federtyp	0.59/0.88	140/197	6	EF700R5

115 V AC, 50/60Hz

Ungehinderter Luftstrom (m³/h)	EF+EFA Luftfluss (m³/h)	Filtermatte (EN779)	Filterleistung (%)	Nutzungsdauer L10 (40°C)(h)	Lagertyp	Lärmpegel (dB)	Artikelnr.
19/24	12/14	G4	>90	55.000	Glidlager	33	EF100-115R5
61/67	44/50	G4	>90	40.000	Gleitlager	44	EF200-115R5
98/108	73/80	G4	>90	40.000	Gleitlager	40	EF220-115R5
125/138	93/102	G4	>90	42.500	Kugellager	43	EF250-115R5
223/247	201/223	G4	>90	40.000	Kugellager	46	EF300-115R5
480/480	370	G3	80-90	40.000	Kugellager	52	EF500-115R5
640/653	445	G3	80-90	40.000	Kugellager	64	EF600-115R5
845/875	625	G3	80-90	40.000	Kugellager	69	EF700-115R5

115 V AC, 50/60Hz

Ausschnitt (mm)	Gewicht (kg)	Anschluss	Strom (A)	Leistung (W)	Sicherung (A)	Artikelnr.
92 x 92	0.55	310 mm-Kabel	0.15/0.15	12/11	6	EF100-115R5
125 x 125	0.80	Klemmenleiste	0.24/0.23	20/20	6	EF200-115R5
177 x 177	1.05	Klemmenleiste	0.24/0.23	20/20	6	EF220-115R5
223 x 223	1.45	Federtyp	0.25/0.25	18/17	6	EF250-115R5
223 x 223	1.90	Federtyp	0.50/0.50	40/40	6	EF300-115R5
291 x 291	3.85	Federtyp	0.66/0.80	75/90	6	EF500-115R5
291 x 291	4.10	Federtyp	0.96/1.40	110/160	6	EF600-115R5
291 x 291	4.50	Federtyp	1.23/1.71	140/195	6	EF700-115R5

24 V DC

Ungehinderter Luftstrom (m³/h)	EF+EFA Luftfluss (m³/h)	Filtermatte (EN779)	Filterleistung (%)	Nutzungsdauer L10 (40°C)(h)	Lagertyp	Lärmpegel (dB)	Artikelnr.
19/24	12/14	G4	>90	70.000	Kugellager	33	EF100-24R5
61/67	44/50	G4	>90	62.500	Kugellager	44	EF200-24R5
98/108	73/80	G4	>90	62.500	Kugellager	40	EF220-24R5
125/138	93/102	G4	>90	70.000	Kugellager	40	EF250-24R5
223/247	201/223	G4	>90	80.000	Kugellager	42	EF300-24R5

24 V DC

Ausschnitt (mm)	Gewicht (kg)	Anschluss	Strom (A)	Leistung (W)	Sicherung (A)	Artikelnr.
92 x 92	0.25	310 mm-Kabel	0.10	2.40	6	EF100-24R5
125 x 125	0.45	310 mm-Kabel	0.21	5.00	6	EF200-24R5
177 x 177	0.70	310 mm-Kabel	0.21	5.00	6	EF220-24R5
223 x 223	1.40	Federtyp	0.20	4.70	6	EF250-24R5
223 x 223	1.45	Federtyp	0.50	12.00	6	EF300-24R5

# Klimamanagement Belüftungssortiment Filterlüfter für Außeneinsatz | EFP

## IP 55 | Typ 12



### Beschreibung:

Filterlüfter für Zwangsbelüftung. nVent HOFFMAN Filterlüfter sparen Zeit bei der Installation, da sie mit einem schraubenlosen Click-In-System installiert werden. Die klappbare Frontabdeckung lässt sich leicht öffnen und ermöglicht einen schnellen und einfachen Filterwechsel. Die Luftstromrichtung und die Anschlussposition können leicht geändert werden. Die neue Filtermatte bietet durch ihre spezielle Konstruktion einen höheren Luftstrom und eine längere Lebensdauer bei geringem Druckverlust. Die UV-Beständigkeit des Gehäuses macht es zur besten Wahl für Außenanwendungen.

### Material:

Frontabdeckung aus eingespritztem Thermoplastik, selbstverlöschend, UL94V0, UV-resistent.

### Temperaturbereich:

-40 °C to +55 °C.

### Schutzart:

IP 55 | Typ 12.

### Oberfläche:

RAL 7035.

### Verpackungseinheit:

1 Lüfter mit Filter.



## Abmessungstabelle | EFP

## IP 55 | Typ 12

### 230V, 50/60 Hz

Ungehinderter Luftstrom (m³/h)	EFP+EFA Luftfluss (m³/h)	Filtermatte (EN779)	Filterleistung (%)	Nutzungsdauer L10 (40°C)(h)	Lagertyp	Lärmpegel (dB)	Artikelnr.
56/64	40/46	G4	>90	37.500	Gleitlager	44	EFP200R5
100/110	55/64	G4	>90	37.500	Gleitlager	40	EFP220R5
145/160	109/113	G4	>90	40.000	Kugellager	40	EFP250R5
233/265	180/207	G4	>90	40.000	Kugellager	42	EFP300R5
505/505	380/380	G4	>90	40.000	Kugellager	54	EFP500R5
770/785	490/501	G4	>90	40.000	Kugellager	63	EFP600R5
925/950	570/625	G4	>90	40.000	Kugellager	66	EFP700R5

### 230V, 50/60 Hz

Ausschnitt (mm)	Gewicht (kg)	Anschluss	Strom (A)	Leistung (W)	Sicherung (A)	Artikelnr.
125 x 125	0.80	Klemmenleiste	0.12/0.18	19/18	6	EFP200R5
177 x 177	1.05	Klemmenleiste	0.12/0.18	19/18	6	EFP220R5
223 x 223	1.45	Federtyp	0.12/0.10	18/17	6	EFP250R5
223 x 223	1.95	Federtyp	0.32/0.26	45/39	6	EFP300R5
291 x 291	3.90	Federtyp	0.35/0.45	80/100	6	EFP500R5
291 x 291	4.10	Federtyp	0.53/0.72	120/160	6	EFP600R5
291 x 291	4.55	Federtyp	0.62/0.86	140/197	6	EFP700R5

### 115 V AC, 50/60Hz

Ungehinderter Luftstrom (m³/h)	EFP+EFA Luftfluss (m³/h)	Filtermatte (EN779)	Filterleistung (%)	Nutzungsdauer L10 (40°C)(h)	Lagertyp	Lärmpegel (dB)	Artikelnr.
56/64	40/46	G4	>90	40.000	Gleitlager	44	EFP200-115R5
100/110	55/64	G4	>90	40.000	Gleitlager	40	EFP220-115R5
145/160	109/113	G4	>90	42.500	Kugellager	43	EFP250-115R5
233/265	180/207	G4	>90	40.000	Kugellager	46	EFP300-115R5
505/505	380/380	G4	>90	40.000	Kugellager	52	EFP500-115R5
770/785	490/501	G4	>90	40.000	Kugellager	64	EFP600-115R5
925/950	570/625	G4	>90	40.000	Kugellager	69	EFP700-115R5

### 115 V AC, 50/60Hz

Ausschnitt (mm)	Gewicht (kg)	Anschluss	Strom (A)	Leistung (W)	Sicherung (A)	Artikelnr.
125 x 125	0.80	Klemmenleiste	0.24/0.23	20/20	6	EFP200-115R5
177 x 177	1.05	Klemmenleiste	0.24/0.23	20/20	6	EFP220-115R5
223 x 223	1.45	Federtyp	0.25/0.25	18/17	6	EFP250-115R5
223 x 223	1.90	Federtyp	0.50/0.50	40/40	6	EFP300-115R5
291 x 291	3.90	Federtyp	0.66/0.80	75/90	6	EFP500-115R5
291 x 291	4.10	Federtyp	0.96/1.40	110/160	6	EFP600-115R5
291 x 291	4.55	Federtyp	1.23/1.71	140/195	6	EFP700-115R5

### 24 Volt AC, 50/60 HZ

Ungehinderter Luftstrom (m³/h)	EFP+EFA Luftfluss (m³/h)	Filtermatte (EN779)	Filterleistung (%)	Nutzungsdauer L10 (40°C)(h)	Lagertyp	Lärmpegel (dB)	Artikelnr.
56/64	40/46	G4	>90	62.500	Ball	44	EFP200-24VACR5

### 24 Volt AC, 50/60 HZ

Ausschnitt (mm)	Gewicht (kg)	Strom (A)	Leistung (W)	Sicherung (A)	Artikelnr.
125 x 125	0.50	0.21	5	6	EFP200-24VACR5

**Austrittsfilter, EFA**

**Beschreibung:** Austrittsfilter zur natürlichen Ventilation oder zur erzwungenen Ventilation in Kombination mit einem Filterlüfter der EF-Serie. nVent HOFFMAN-Austrittsfilter sparen Zeit, da sie mit einem einfachen Click-In System ohne Schrauben montiert werden. Die scharnierte Front kann für einen schnellen und einfachen Filterwechsel geöffnet werden. Filter-Effizienz 88% (91% bei EFA500R5 und größer).

**Material:** Frontabdeckung aus Injektions-gegossenem Thermoplastik, selbstverlöschend, UL94V0.

**Temperaturbereich:** -40 °C to +55 °C.

**Schutzart:** IP 54 | Typ 12.

**Oberfläche:** RAL 7035.

**Zertifikate:** CE, EAC, cRUus\_UL Recognized.

**Verpackungseinheit:** 1 Austrittsfilter.



Filtermatte (EN779)	Filterleistung (%)	Ausschnitt (mm)	Tiefe	Artikelnr.
G4	>90	92 x 92	19	EFA100R5
G4	>90	125 x 125	26	EFA200R5
G4	>90	177 x 177	34	EFA220R5
G4	>90	223 x 223	38	EFA250-300R5
G3	>90	291 x 291	39	EFA500-700R5

**Austrittsfilter für Außeneinsatz, EFAP**

**Beschreibung:** Austrittsfilter für natürliche Ventilation oder in Kombination mit den Filterlüftern EFP für erzwungene Ventilation. nVent HOFFMAN-Filterlüfter sparen Zeit, da sie mit einem einfachen Click-In-System ohne Schrauben montiert werden. Die scharnierte Front kann für einen einfachen und schnellen Filterwechsel einfach geöffnet werden. Die neue Filtermatte ermöglicht eine längere Lebenszeit und geringern Druckabfall aufgrund ihrer speziellen Konstruktion.

**Material:** Frontabdeckung aus eingespritzt-gegossenem Thermoplastik, selbstverlöschend, UL94V0, UV-resistent.

**Temperaturbereich:** -40 °C to +55 °C.

**Schutzart:** IP 55 | Typ 12.

**Oberfläche:** RAL 7035.

**Zertifikate:** CE, EAC, cRUus\_UL Recognized.

**Verpackungseinheit:** 1 Austrittsfilter.



Filtermatte (EN779)	Filterleistung (%)	Ausschnitt (mm)	Artikelnr.
G4	>90	125 x 125	EFAP200R5
G4	>90	177 x 177	EFAP220R5
G4	>90	223 x 223	EFAP250-300R5
G4	>90	291 x 291	EFAP500-700R5

**Standard Filtermatte IP54, EFM**

**Beschreibung:** Austauschfiltermatte für Standardfilter EF und Austrittsfilter EFA. Es wird empfohlen die Filtermatte jährlich oder öfter zu wechseln, abhängig von den Umweltbedingungen.

**Temperaturbereich:** -40 °C to +55 °C.

**Verpackungseinheit:** 5 Stück.



Filtermatte (EN779)	Für	Artikelnr.
G4	EF/EFA 100	EFM100
G4	EF/EFA 200	EFM200
G4	EF/EFA 220	EFM220
G4	EF/EFA 250, 300	EFM250-300
G3	EF/EFA 500, 700	EFM500-700

**Austauschfiltermatte IP55, EFMP**

**Beschreibung:** Austauschfiltermatte für den Standardfilter EFP und den Austrittsfilter EFAP. Es wird empfohlen die Filtermatte jährlich oder öfter zu wechseln, abhängig von den Umweltbedingungen.

**Temperaturbereich:** -40 °C to +55 °C.

**Verpackungseinheit:** 5 Stück.



Filtermatte (EN779)	Für	Artikelnr.
G4	EFP/EFAP 200	EFMP200
G4	EFP/EFAP 220	EFMP220
G4	EFP/EFAP 250/300	EFMP250-300
G4	EFP/EFAP 500/600/700	EFMP500-700



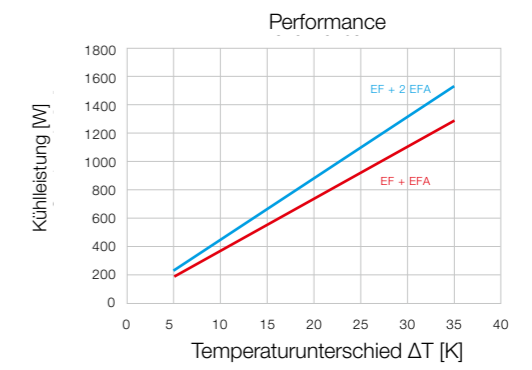
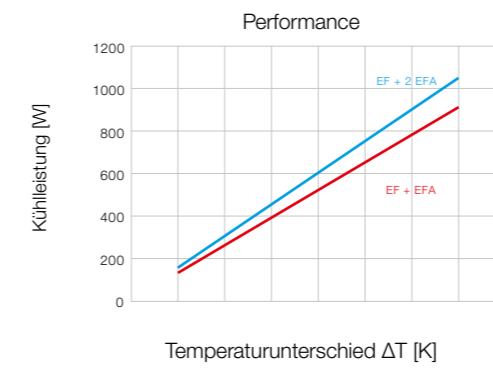
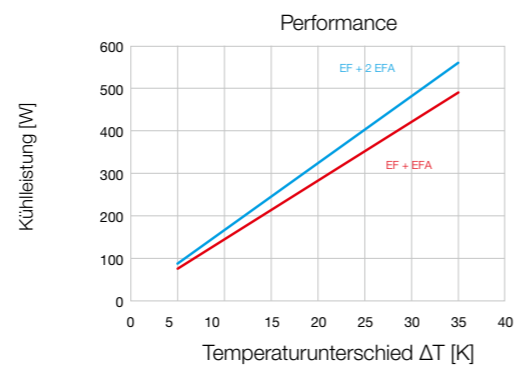
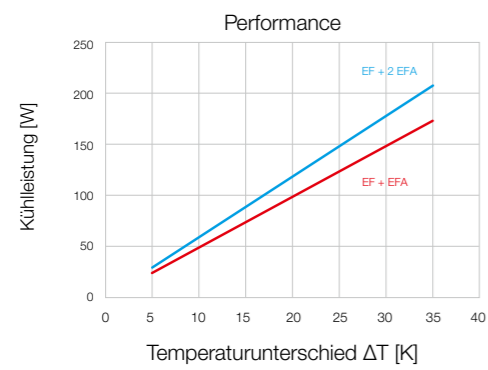
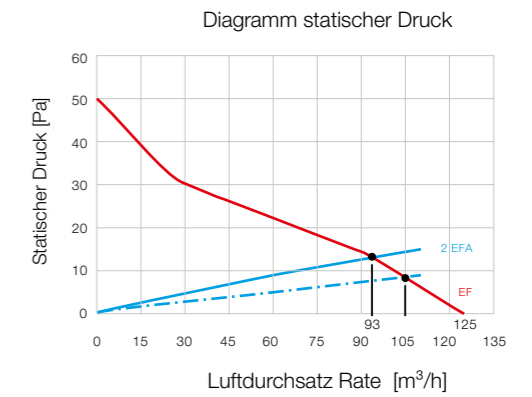
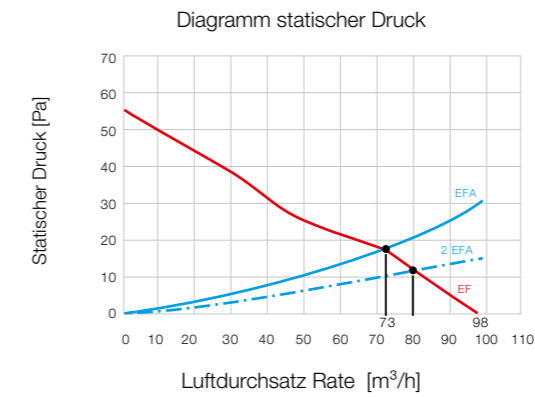
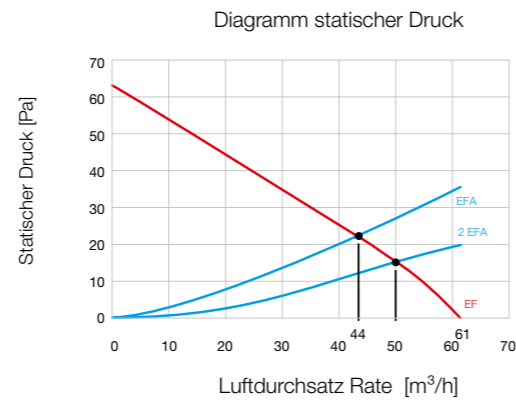
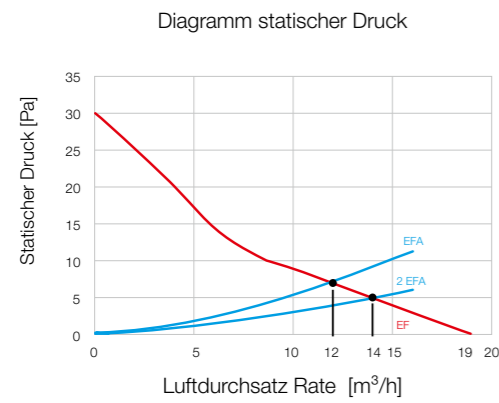
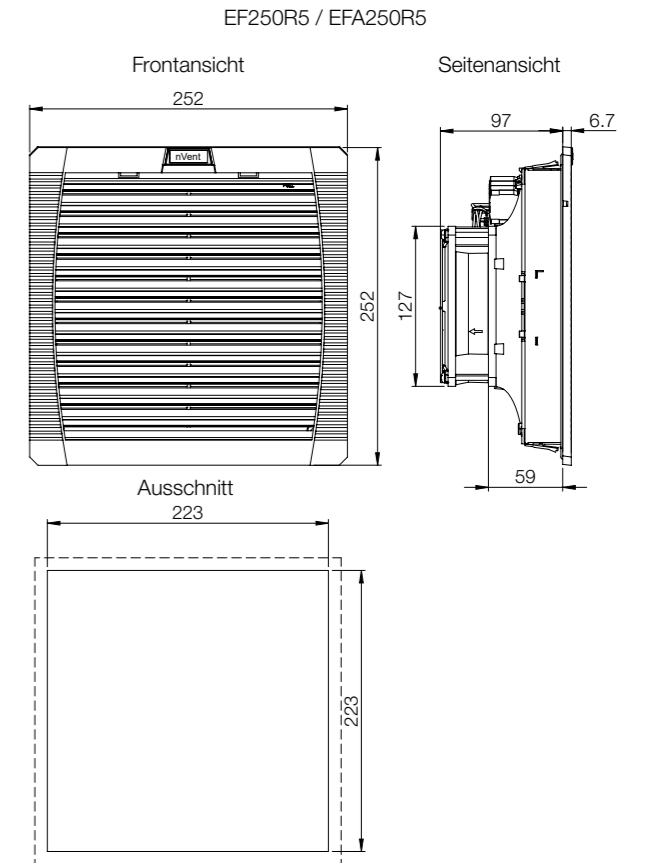
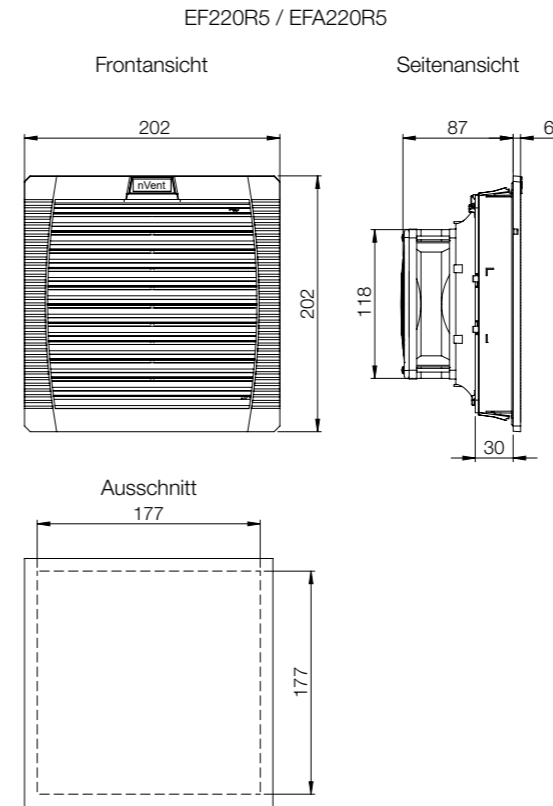
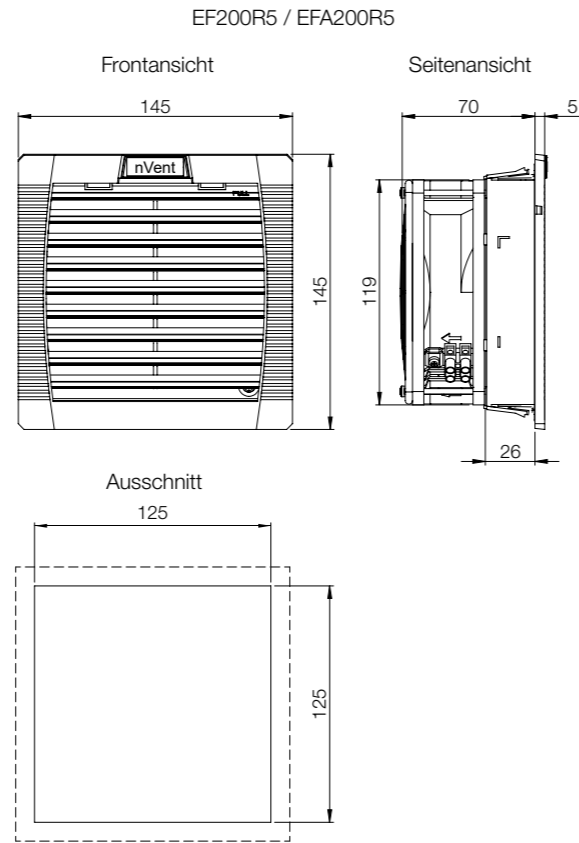
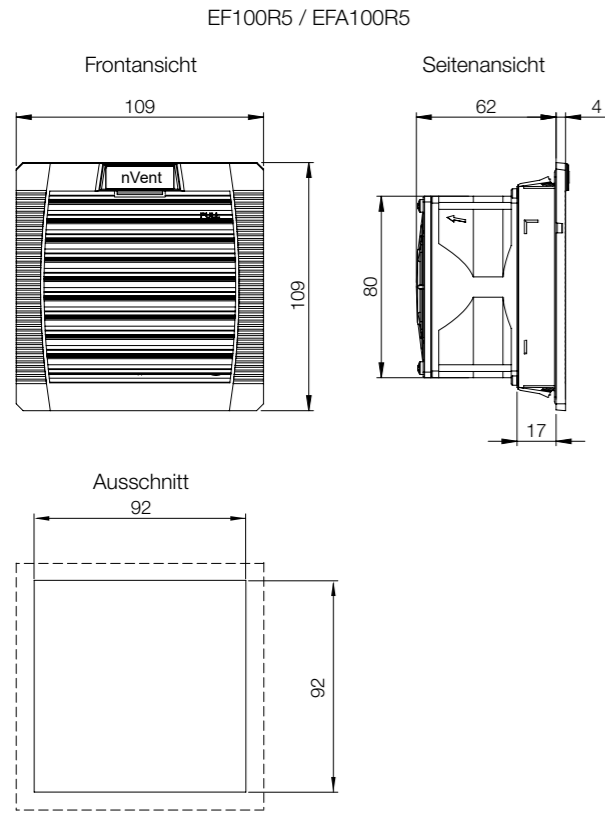

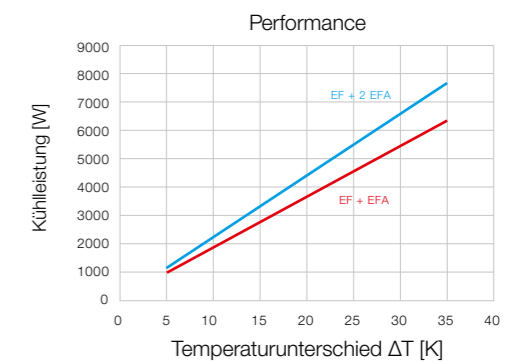
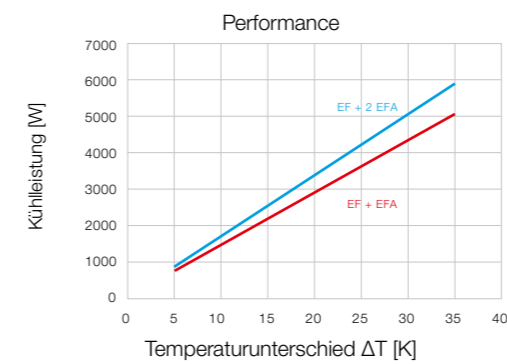
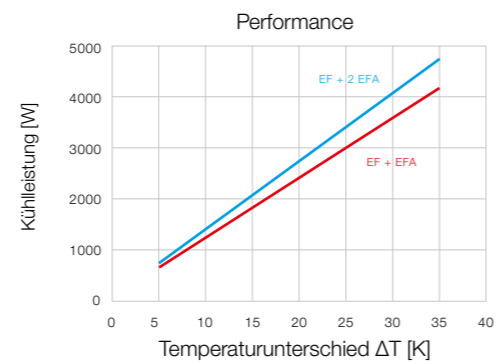
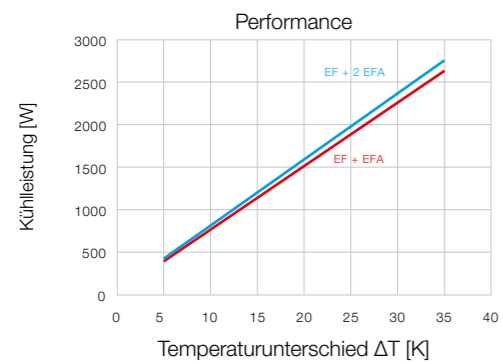
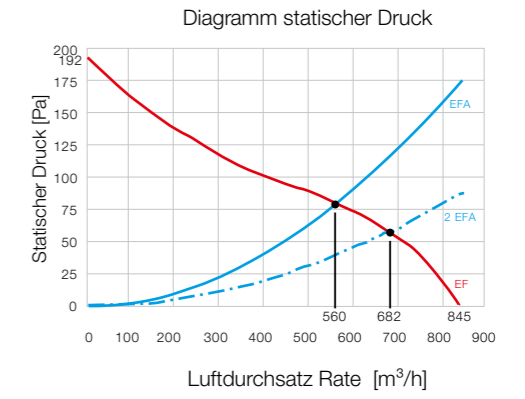
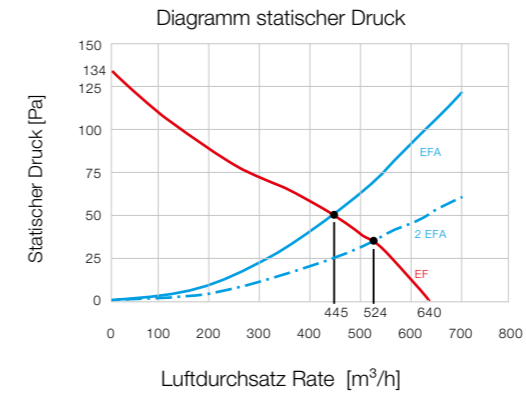
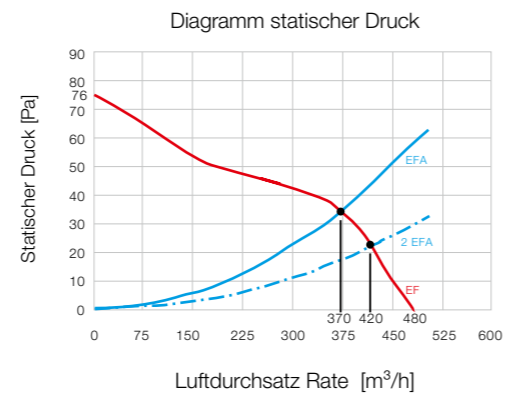
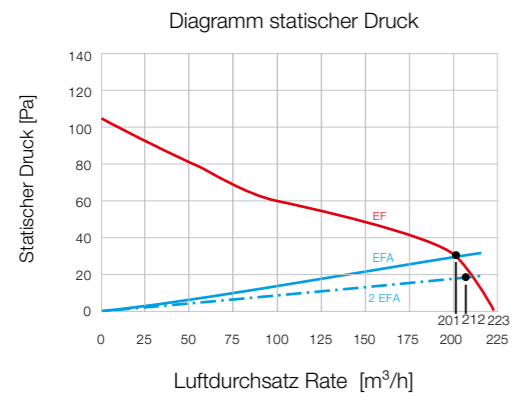
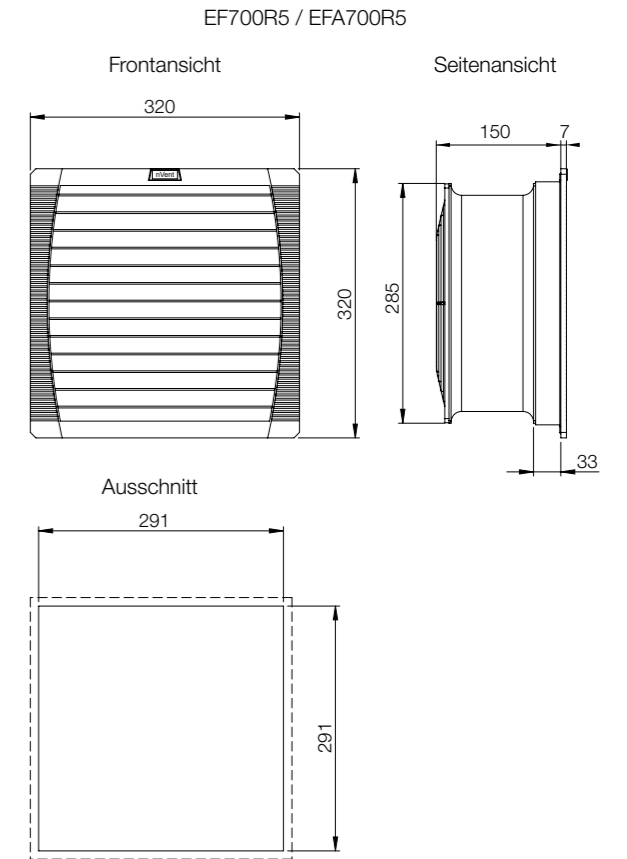
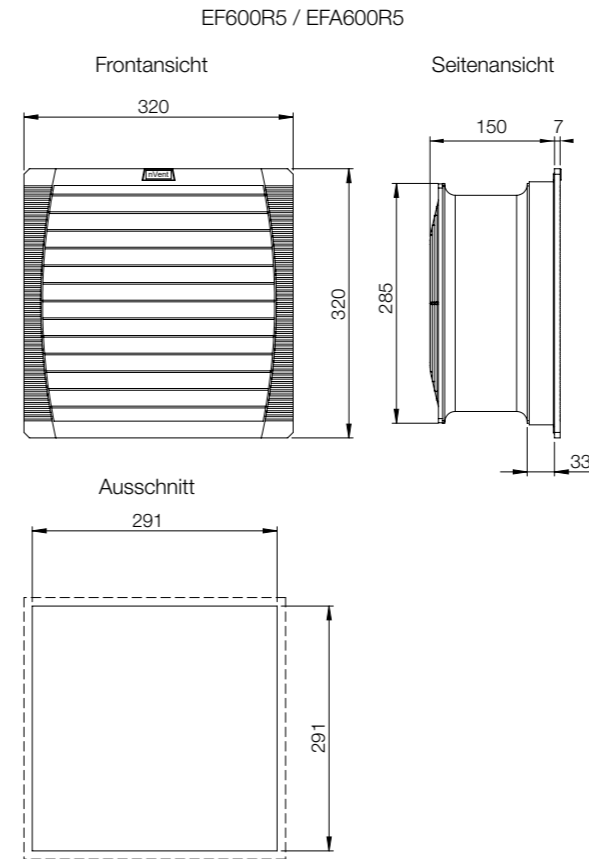
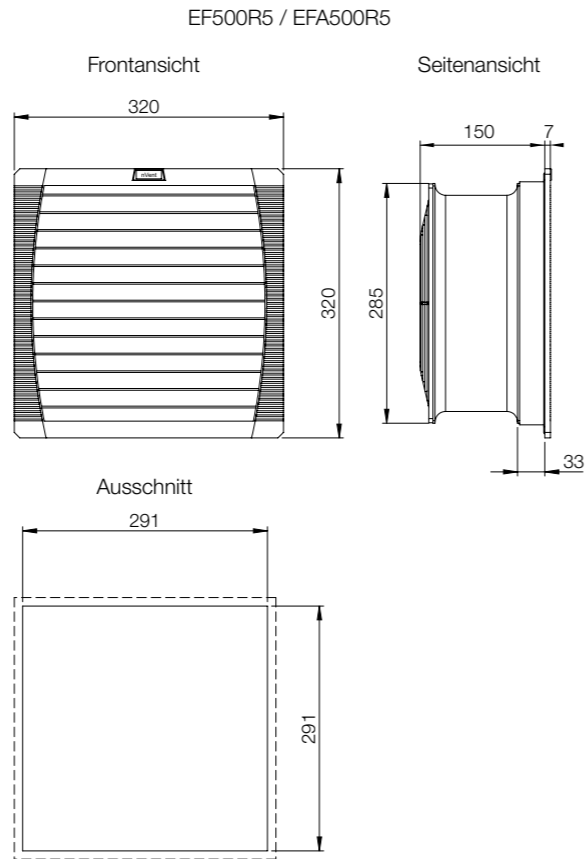
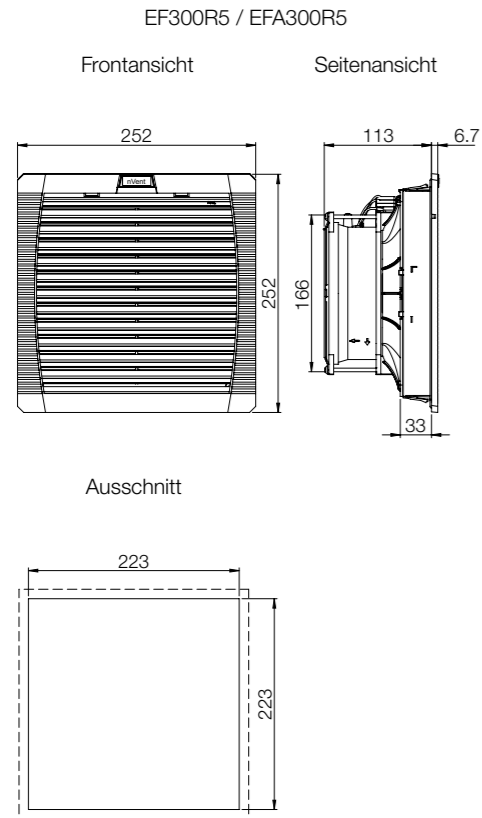

EFP200R5 / EFAP200R5

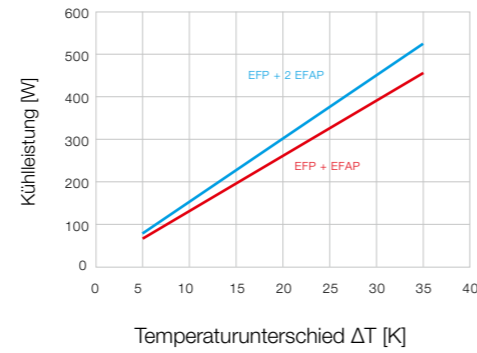
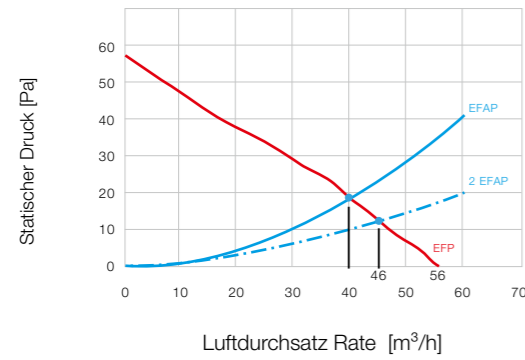

EFP500R5 / EFAP500-700R5

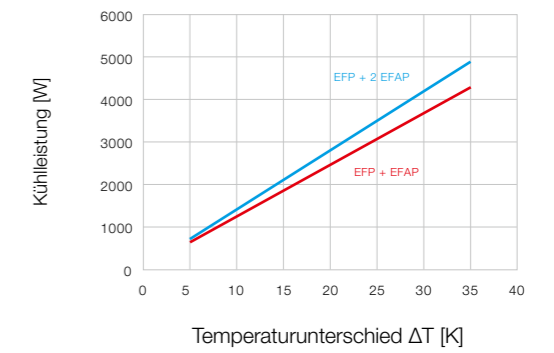
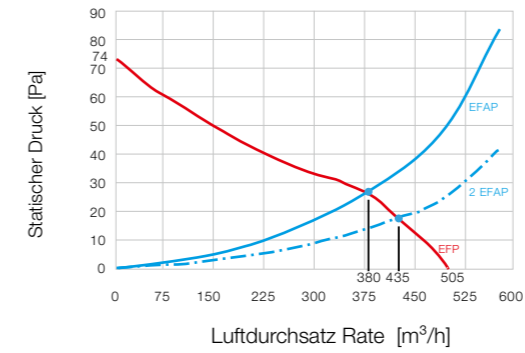

EFP220R5 / EFAP220R5

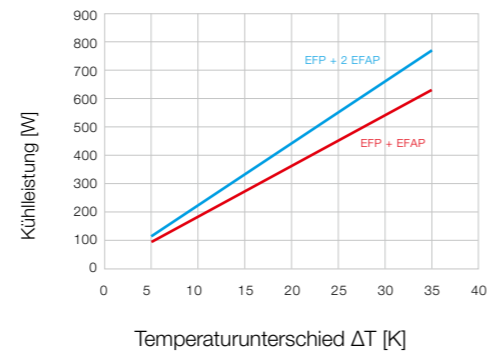
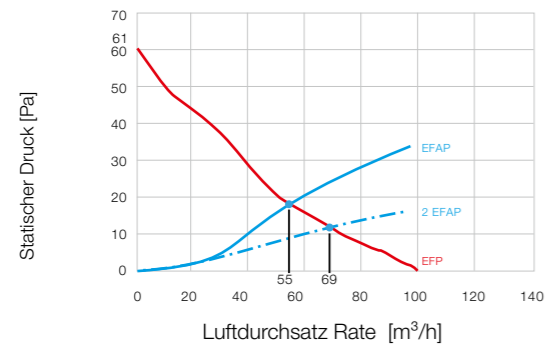

EFP600R5 / EFAP500-700R5

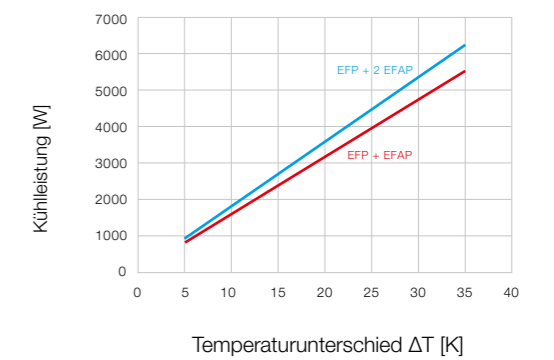
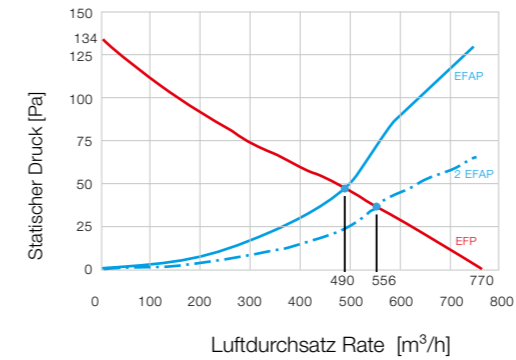

EFP250R5 / EFAP250-300R5

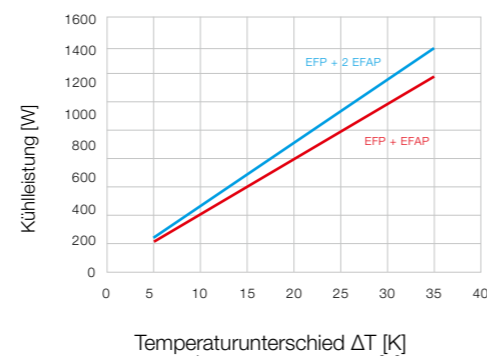
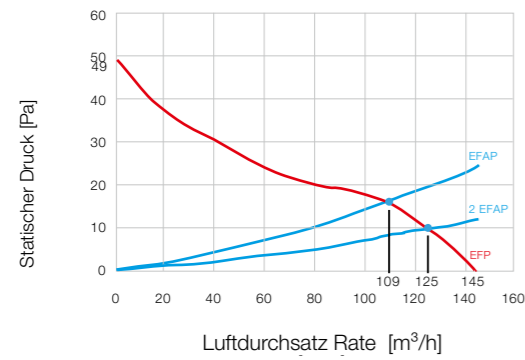

EFP700R5 / EFAP500-700R5

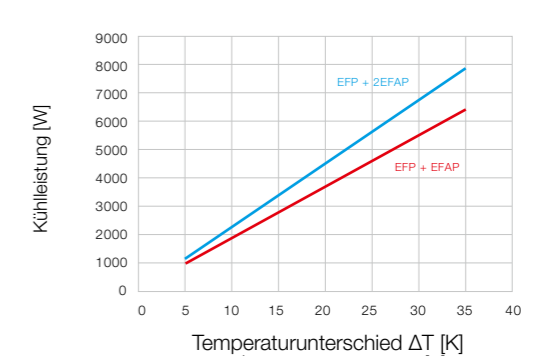
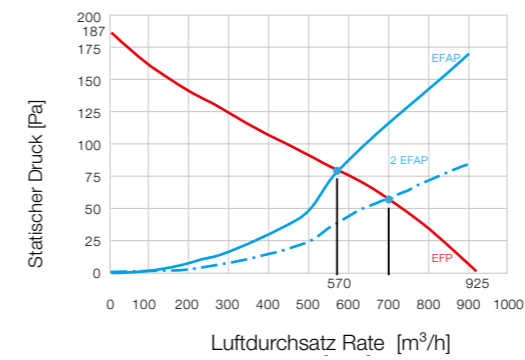

EFP300R5 / EFAP250-300R5

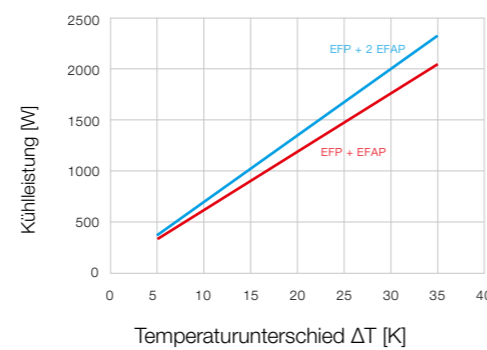
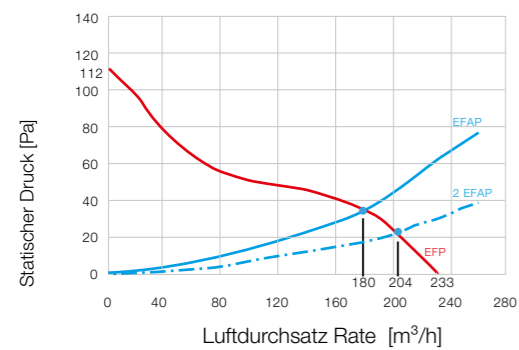



**Beschreibung:**  
 Dachlüfter-Einheit zur Montage auf dem Schrank für eine erzwungene Belüftung. Die Einheit wird durch ein Schnell-Montagesystem befestigt. Der benötigte Ausschnitt ist für alle alternativen Luftflüsse identisch.

**Material:**  
 Lackiertes Stahlblech und einspritzgegossenes Thermoplastik (ABS-FR), selbstverlöschend, UL94V0.

**Temperaturbereich:**  
 -15 °C bis +55 °C.

**Art des Anschlusses:**  
 Klemmenstreifen.

**Oberfläche:**  
 RAL 7035.

**Verpackungseinheit:**  
 1 Dachlüftereinheit.



**Abmessungstabelle | RFU**

230V, 50/60 Hz

Ungehinderter Luftstrom (m³/h)	RFU+EFA Luftfluss (m³/h)	Filtermatte (EN779)	Filterleistung (%)	Nutzungsdauer L10 (40°C)(h)	Lagertyp	Lärmpegel (dB)	Artikelnr.
500	268	Keine Filtermatte	Keine Filtermatte	50.000	Kugellager	67	RFU5003R5
700	427	Keine Filtermatte	Keine Filtermatte	40.000	Kugellager	69	RFU7003R5
1000	582	Keine Filtermatte	Keine Filtermatte	40.000	Kugellager	77	RFU10003R5
350	242	G4	81	50.000	Kugellager	67	RFU5005R5
550	370	G4	81	40.000	Kugellager	69	RFU7005R5
750	500	G4	81	40.000	Kugellager	77	RFU10005R5

230V, 50/60 Hz

IP	Ausschnitt (mm)	Gewicht (kg)	Anschluss	Strom (A)	Leistung (W)	Sicherung (A)	Artikelnr.
33	291 x 291	5.55	Klemmenleiste	4 x 0.20/0.20	4 x 28/29	6	RFU5003R5
33	291 x 291	6.15	Klemmenleiste	0.35/0.45	80/100	6	RFU7003R5
33	291 x 291	6.45	Klemmenleiste	0.53/0.72	120/160	6	RFU10003R5
54	291 x 291	5.55	Klemmenleiste	4 x 0.20/0.20	4 x 28/29	6	RFU5005R5
54	291 x 291	6.30	Klemmenleiste	0.35/0.45	80/100	6	RFU7005R5
54	291 x 291	4.78	Klemmenleiste	0.53/0.72	120/160	6	RFU10005R5

115 V AC, 50/60Hz

Ungehinderter Luftstrom (m³/h)	RFU+EFA Luftfluss (m³/h)	Filtermatte (EN779)	Filterleistung (%)	Nutzungsdauer L10 (40°C)(h)	Lagertyp	Lärmpegel (dB)	Artikelnr.
500	268	Keine Filtermatte	Keine Filtermatte	50.000	Kugellager	67	RFU5013R5
700	427	Keine Filtermatte	Keine Filtermatte	40.000	Kugellager	69	RFU7013R5
1000	582	Keine Filtermatte	Keine Filtermatte	40.000	Kugellager	77	RFU10013R5
350	242	G4	81	50.000	Kugellager	67	RFU5015R5
550	370	G4	81	40.000	Kugellager	69	RFU7015R5
750	500	G4	81	40.000	Kugellager	77	RFU10015R5

115 V AC, 50/60Hz

IP	Ausschnitt (mm)	Gewicht (kg)	Anschluss	Strom (A)	Leistung (W)	Sicherung (A)	Artikelnr.
33	291 x 291	5.60	Klemmenleiste	4 x 0.30/0.30	4 x 29/24	6	RFU5013R5
33	291 x 291	4.56	Klemmenleiste	0.66/0.80	75/90	6	RFU7013R5
33	291 x 291	4.78	Klemmenleiste	0.96/1.40	110/160	6	RFU10013R5
54	291 x 291	5.33	Klemmenleiste	4 x 0.30/0.30	4 x 29/24	6	RFU5015R5
54	291 x 291	4.56	Klemmenleiste	0.66/0.80	75/90	6	RFU7015R5
54	291 x 291	4.78	Klemmenleiste	0.96/1.40	110/160	6	RFU10015R5

(1) Der Wert in der Tabelle ist für die Kombination RFU + EFA500-700R5.



RFU5003R5 / RFU5005R5  
RFU5013R5 / RFU5015R5

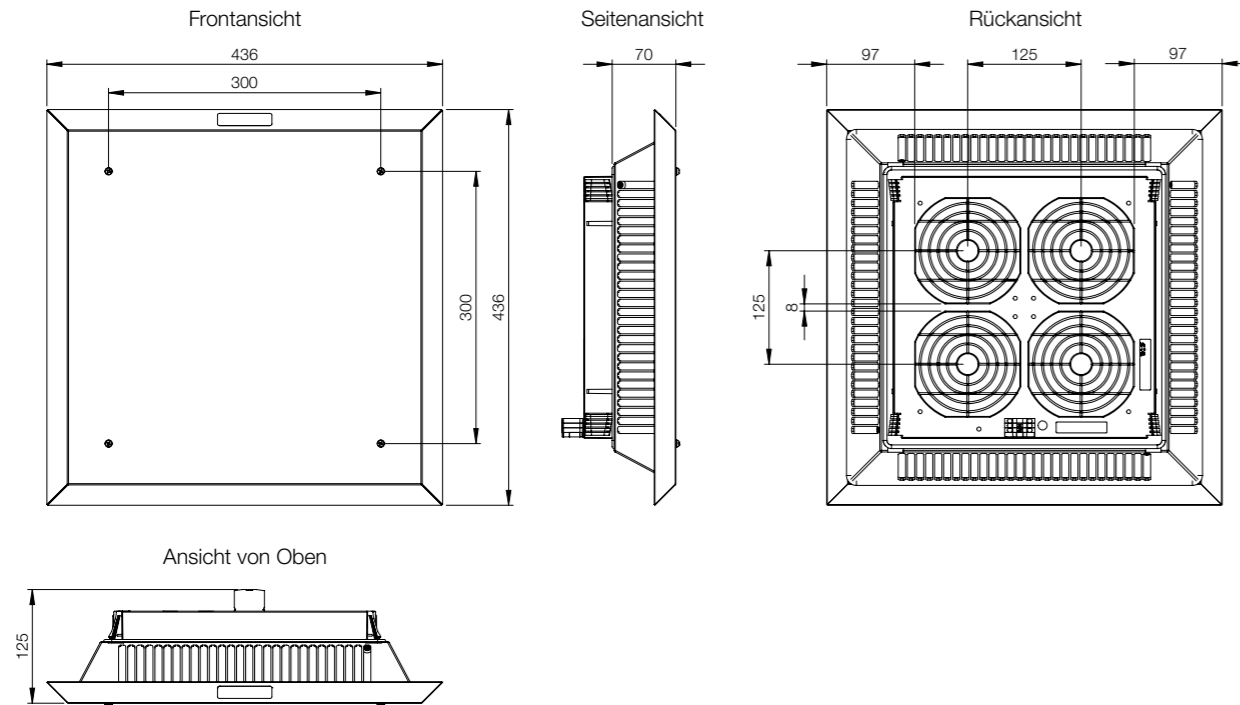

RFU7003R5 / RFU7005R5  
RFU7013R5 / RFU7015R5

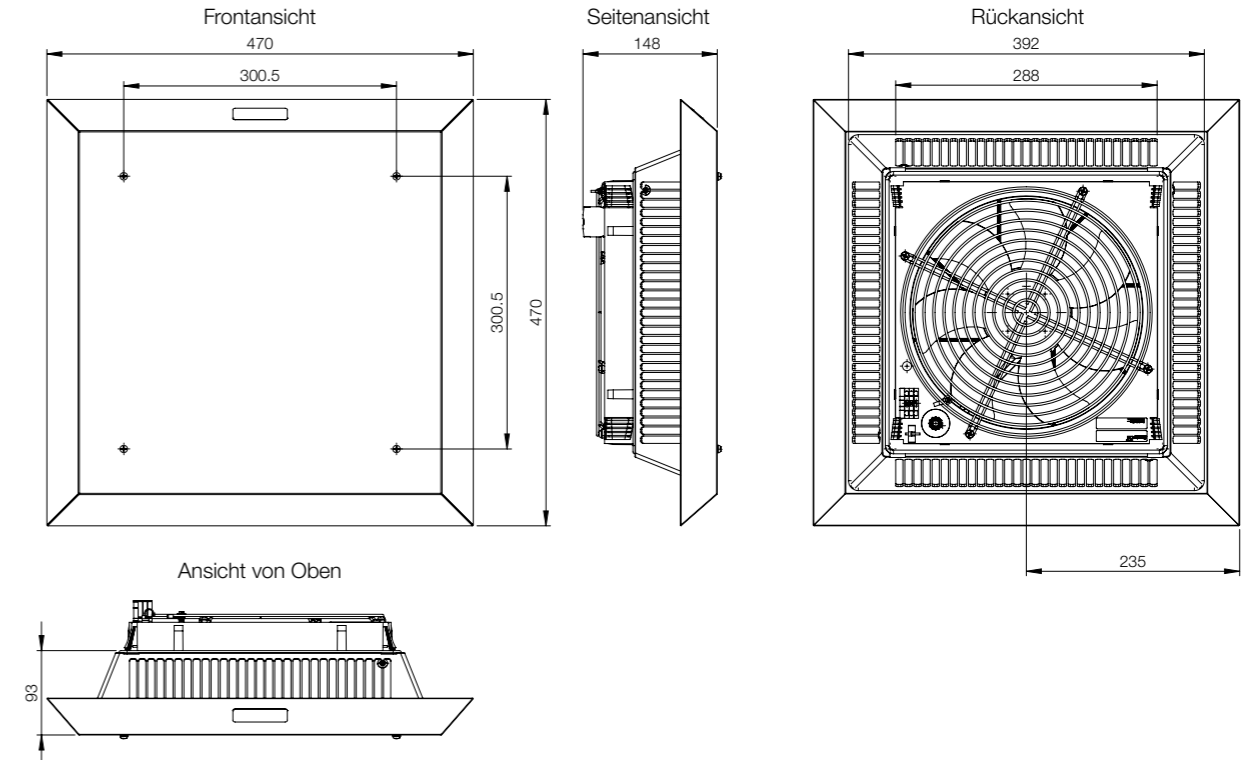

RFU5003R5 / RFU5013R5  
Diagramm statischer Druck

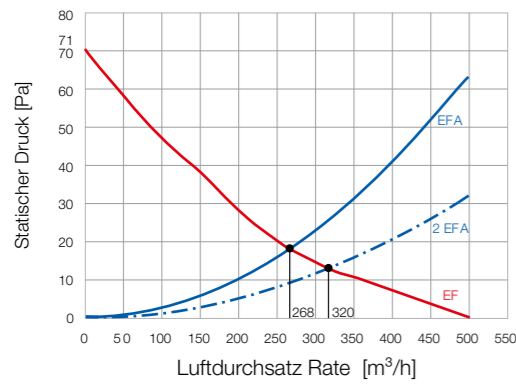

RFU5005R5 / RFU5015R5  
Diagramm statischer Druck

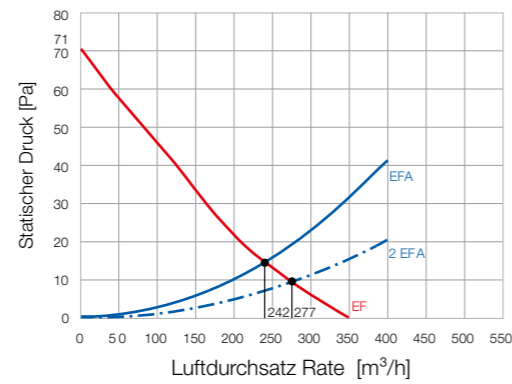

RFU7003R5 / RFU7013R5  
Diagramm statischer Druck

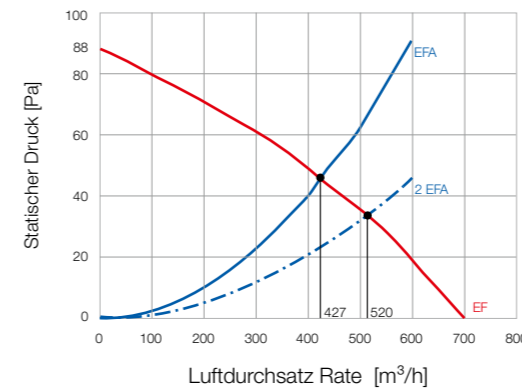

RFU7005R5 / RFU7015R5  
Diagramm statischer Druck

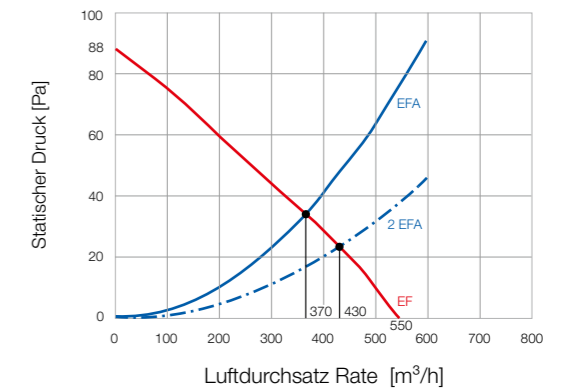

Performance

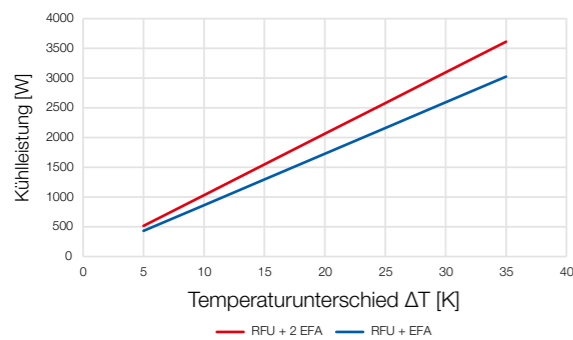

Performance

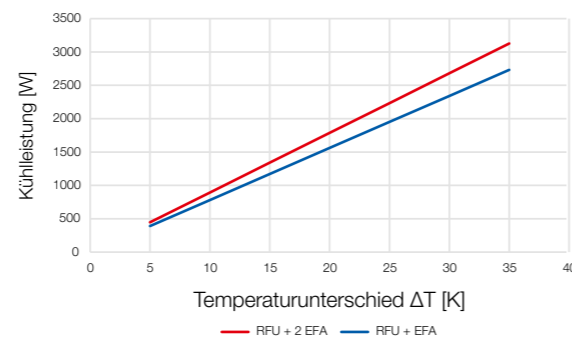

Performance

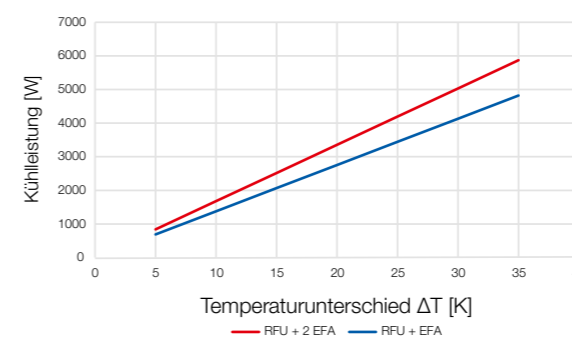

Performance

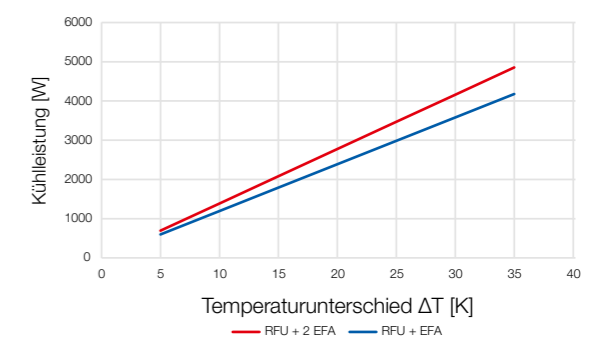

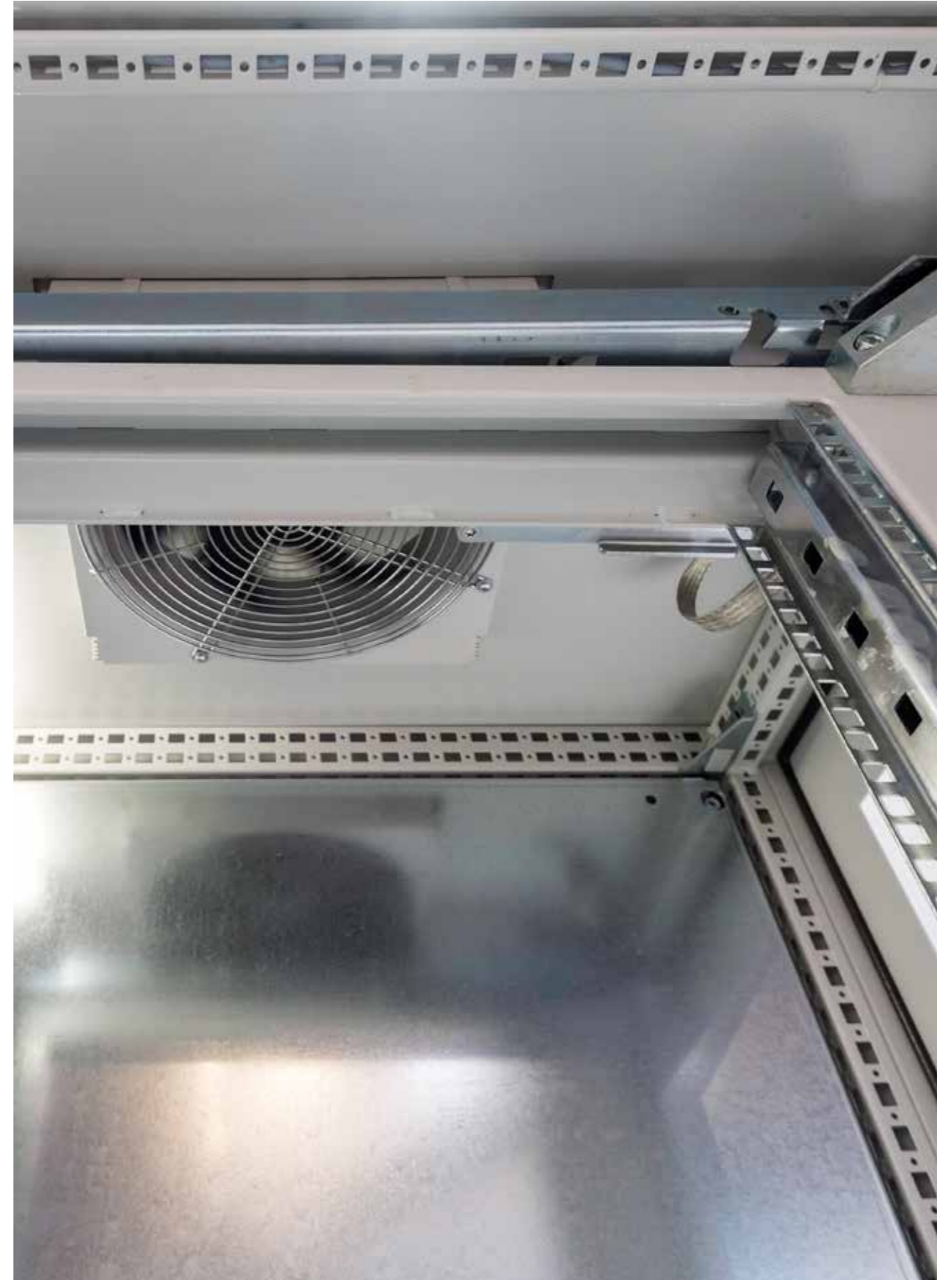
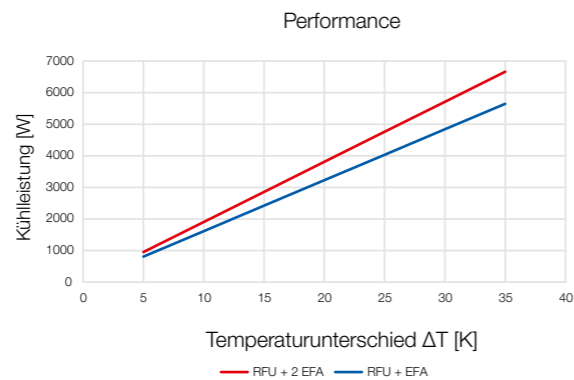
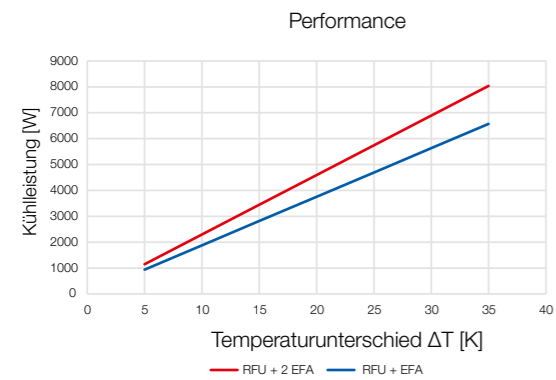
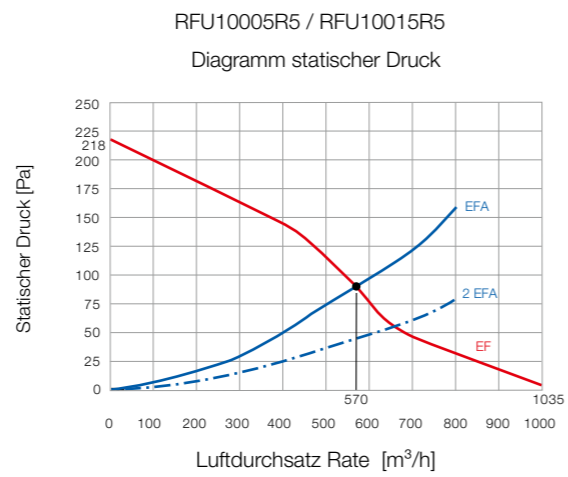
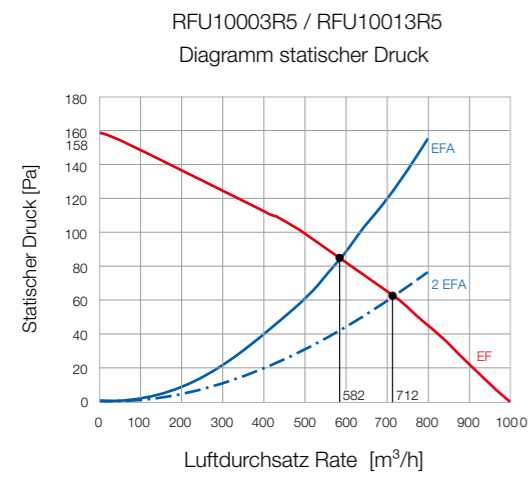
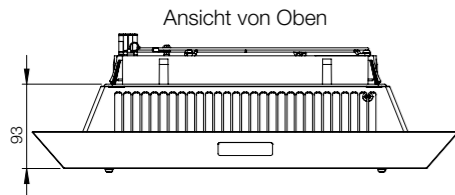
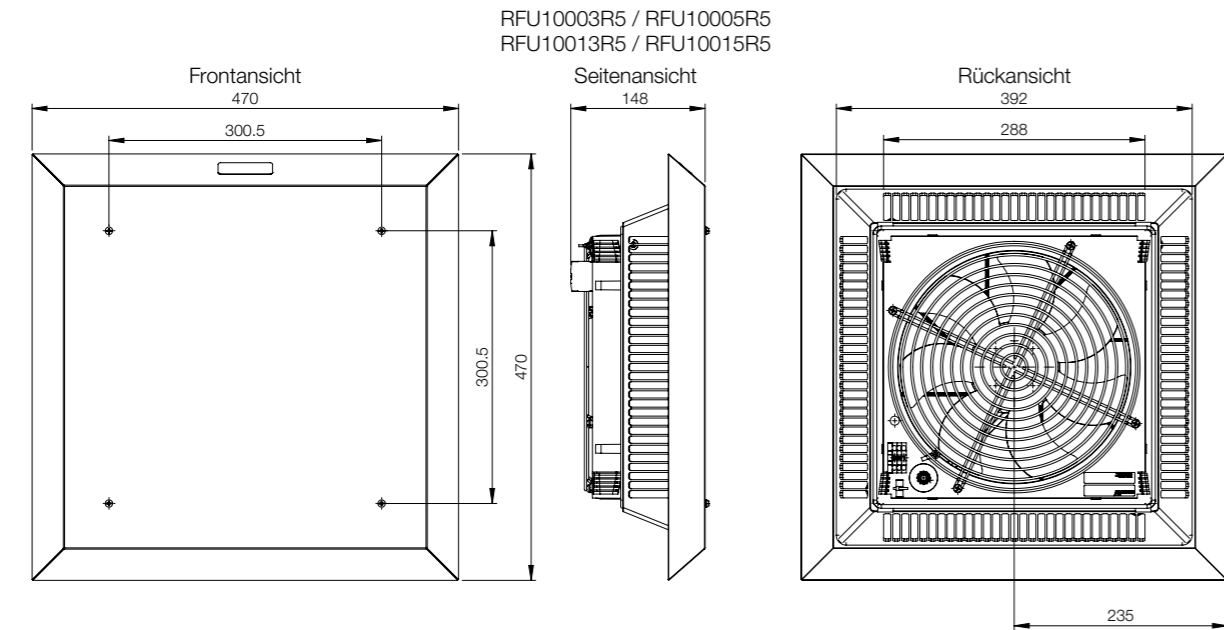



**Beschreibung:**

Die auf den Schrank zu montierende Dachentlüftung ermöglicht eine natürliche Entlüftung ohne Ventilator. Die Installation erfolgt über eine einfache Schnell-Montage. Filter-Effizienz von >90% für die IP 54 Einheit (REU05R5).

**Material:**

Lackiertes Stahlblech und einspritzgegossenes Thermoplastik (ABS-FR), selbst-verlöschend, UL94V0.

**Temperaturbereich:**

-15 °C bis +55 °C.

**Schutzart:**

IP 33 ohne Filtermatte, IP 54 mit Filtermatte.

**Oberfläche:**

RAL 7035, Pulver-Strukturlackierung.

**Verpackungseinheit:**

Eine Dachlüfter-Einheit.



**Abmessungstabelle | REU**

Filtermatte (EN779)	Filterleistung (%)	IP	Ausschnitt (mm)	Gewicht (kg)	Artikelnr.
Keine Filtermatte	Keine Filtermatte	33	291 × 291	3.35	REU03R5
G4	>90	54	291 × 291	3.40	REU05R5

**Übersicht Abmessungen | REU**

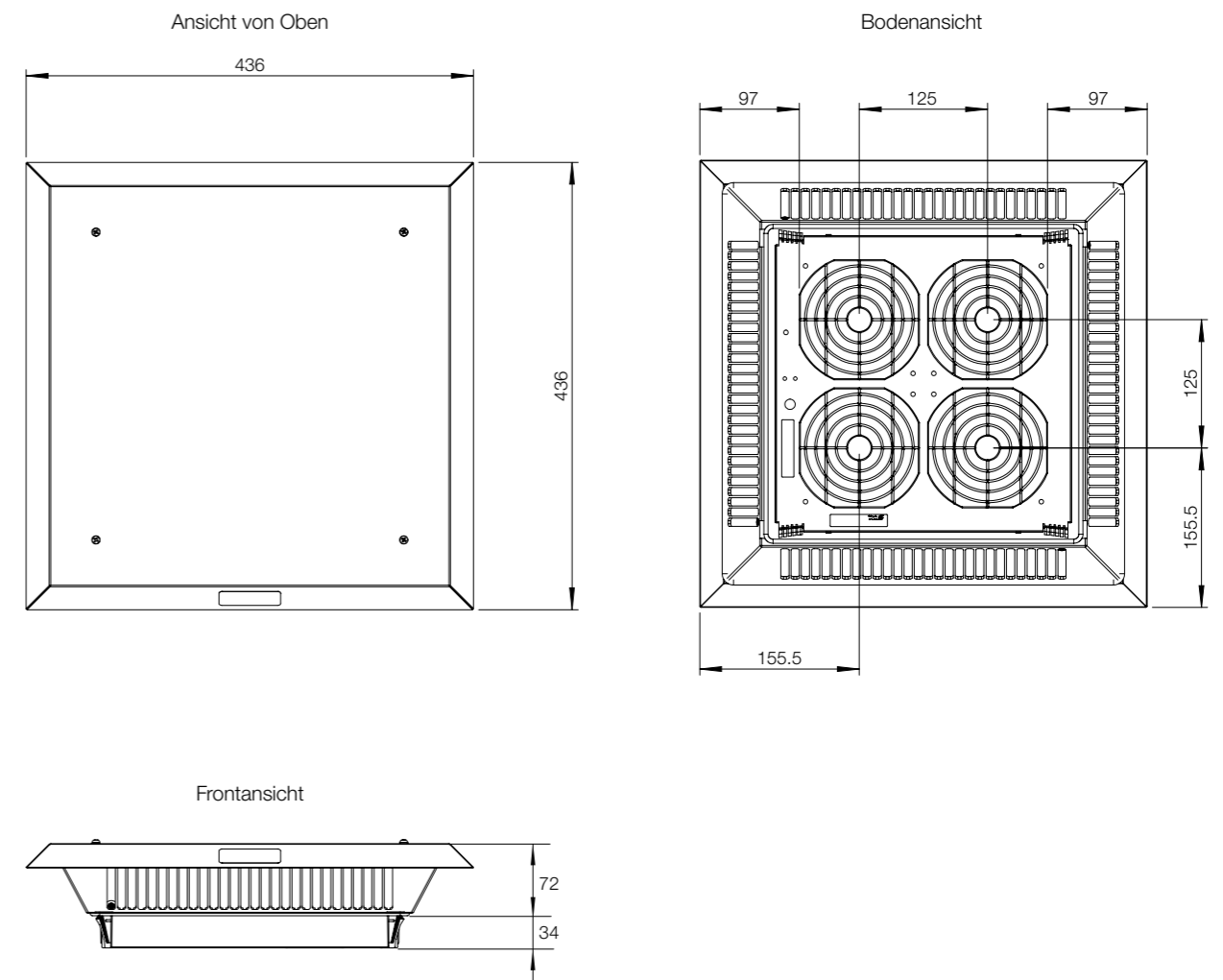

## Anti-Kondensat-Schaltschrankheizung, EGK

- Beschreibung:** Kleine Halbleiter Heizung, zur Montage in vertikaler Position, zur Vermeidung von Kondensation. Montage-Clip für 35 mm DIN-Schiene (EN60715). Für die UL-Version wenden Sie sich bitte an nVent HOFFMAN
- Heizelement:** PTC-Widerstand.
- Material:** Plastik mit anodisiertem Aluminiumprofil.
- Betriebstemperatur:** -45 °C bis +70 °C. Die Heizungsleistung gilt für eine Umgebungstemperatur von 20 °C.
- Anschluss:** 3 x 0,5 mm<sup>2</sup> (300 mm) Silikonkabel. Für UL-Heizungen 3XAWG20 (300 mm) Kabel.
- Schutzart:** IP 44, Klasse 1 (geerdet).
- Zertifikate:** CE, EAC.
- Verpackungseinheit:** 1 Stück.



Leistung (W)	Startstrom (A)	L (mm)	Spannung (V)	Gewicht (kg)	Artikelnr.
10	1.0	52	120-240 V AC/ DC	0.15	EGK010
20	2.5	60	120-240 V AC/ DC	0.15	EGK020
30	3.0	70	120-240 V AC/ DC	0.15	EGK030

\* Die Min. / Max. - Spannung für 120-240V Heizungen sind 110/265V, Betriebsspannungen unter 140V AC/DC reduzieren die Heizleistung um ca. 10%.

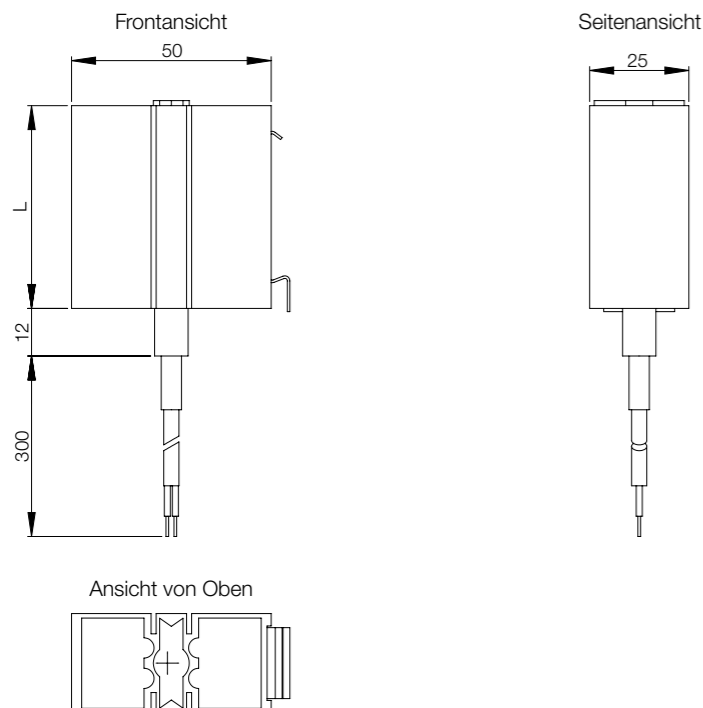

## Anti-Kondensat-Schaltschrankheizung, groß, EHG

- Beschreibung:** Große Heizung, in vertikaler Position zu montieren. Zur Vermeidung von Kondensation. Montage-Clip für 35 mm DIN-Schiene (EN60715).
- Heizelement:** PTC resistor, self regulating and temperature limiting.
- Material:** Plastik und anodisiertes Aluminium-Profil.
- Betriebstemperatur:** -40 °C bis +70 °C. Die Heizkapazität gilt für die Umgebungstemperatur von 20 °C.
- Anschluss:** Steckklemmenanschluss (2 x 0,5 - 2,5 mm<sup>2</sup>). Auf Anfrage verfügbar mit Anschlusskabel (500 mm).
- Schutzart:** IP 20 mit Klemmen geliefert. IP 44 auf Anfrage (mit Kabel geliefert).
- Zertifikate:** CE, EAC, cULus\_UL Listed.
- Verpackungseinheit:** 1 Stück.



Leistung (W)	Startstrom (A)	L (mm)	Spannung (V)	Gewicht (kg)	Artikelnr.
15	1.1	65	110 - 250 V AC, 50/60 Hz	0.25	EHG015
30	1.2	65	110 - 250 V AC, 50/60 Hz	0.25	EHG030
45	1.8	65	110 - 250 V AC, 50/60 Hz	0.30	EHG045
60	2.5	140	110 - 250 V AC, 50/60 Hz	0.45	EHG060
75	4.5	140	110 - 250 V AC, 50/60 Hz	0.55	EHG075
100	5.0	140	110 - 250 V AC, 50/60 Hz	0.55	EHG100
150	7.5	215	110 - 250 V AC, 50/60 Hz	0.80	EHG150

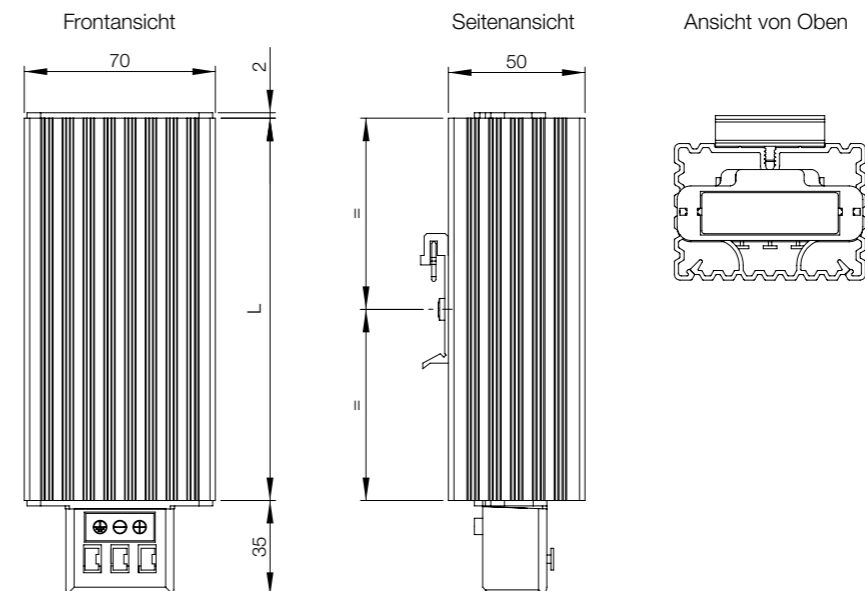



## Kompakte Schaltschrankheizung, ECH(T)

- Beschreibung:** Doppelt isolierte, vertikale Heizung zur Vermeidung von Kondensat. Mit Clip zur Befestigung an 35mm DIN-Schiene gemäß EN 50022. Berührungssicher da Temperatur des Heizungs-Gehäuses niedrig gehalten wird. Die Heizung mit Thermostat (ECHT) wird mit einem Einsteck-Thermostat geliefert, so dass keine zusätzliche Verdrahtung notwendig ist. Schaltet an bei 5 °C und aus bei 15 °C.
- Heizelement:** PTC-Widerstand, temperaturbegrenzend.
- Material:** Plastik gemäß UL94 V-0.
- Betriebstemperatur:** -45 °C bis +70 °C. Die Heizkapazität gilt für eine Umgebungstemperatur von 20 °C.
- Anschluss:** Polklemme 2.5 mm<sup>2</sup>, Drehmoment max. 0.8 Nm.
- Schutzart:** IP 20, Klasse II (doppelt isoliert).
- Zertifikate:** CE, EAC.
- Oberfläche:** Schwarz.
- Verpackungseinheit:** 1 Heizung.



Heizleistung (W)	Startstrom (A)	L (mm)	Spannung (V)	Gewicht (kg)	Artikelnr.
50	2.5	110	120-240 V AC	0.35	ECH50
100	4.5	110	120-240 V AC	0.35	ECH100
150	8.0	150	120-240 V AC	0.50	ECH150
50	2.5	110	120-240 V AC	0.35	ECHT50
100	4.5	110	120-240 V AC	0.35	ECHT100
150	8.0	150	120-240 V AC	0.50	ECHT150

Betriebsspannung unter 140V AC reduziert die Leistung um ca. 10%.

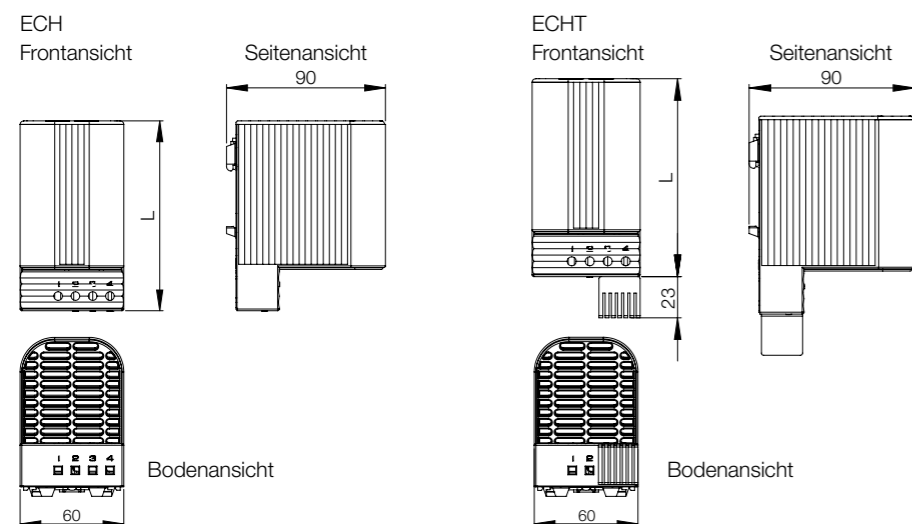

## Heizlüfter, EGL

- Beschreibung:** Heizung mit Lüfter zur vertikalen Montage. Zur Vermeidung von Kondensation. Der Lüfter unterstützt die natürliche Konvektion der Wärme in großen Schränken. Montage-Clip für 35 mm DIN-Schiene (EN 60715). Max. Umgebungstemperatur 70 °C (EGL250) bzw. 85 °C (EGL400).
- Heizelement:** PTC-resistor, self regulating and temperature limiting.
- Lüfterlebensdauer:** 50.000 Stunden bei 25 °C.
- Material:** Plastik und anodisiertes Aluminiumprofil.
- Betriebstemperatur:** -40 °C bis +70 °C. Die Heizleistung gilt für eine Umgebungstemperatur von 20 °C.
- Anschluss:** Steckklemmenanschluss (2 x 0,5-2,5 mm<sup>2</sup>).
- Schutzart:** IP 20, Klasse I (geerdet).
- Zertifikate:** CE, EAC, cULus\_UL Listed.
- Verpackungseinheit:** 1 Stück.



Leistung (W)	Startstrom (A)	L (mm)	Spannung (V)	Gewicht (kg)	Artikelnr.
250	2.2	187	120 V AC, 50/60 Hz	1.20	EGL250UL115
250	1.1	187	230 V AC, 50/60 Hz	1.20	EGL250UL230
400	3.6	227	120 V AC, 50/60 Hz	1.30	EGL400UL115
400	1.8	227	230 V AC, 50/60 Hz	1.40	EGL400UL230

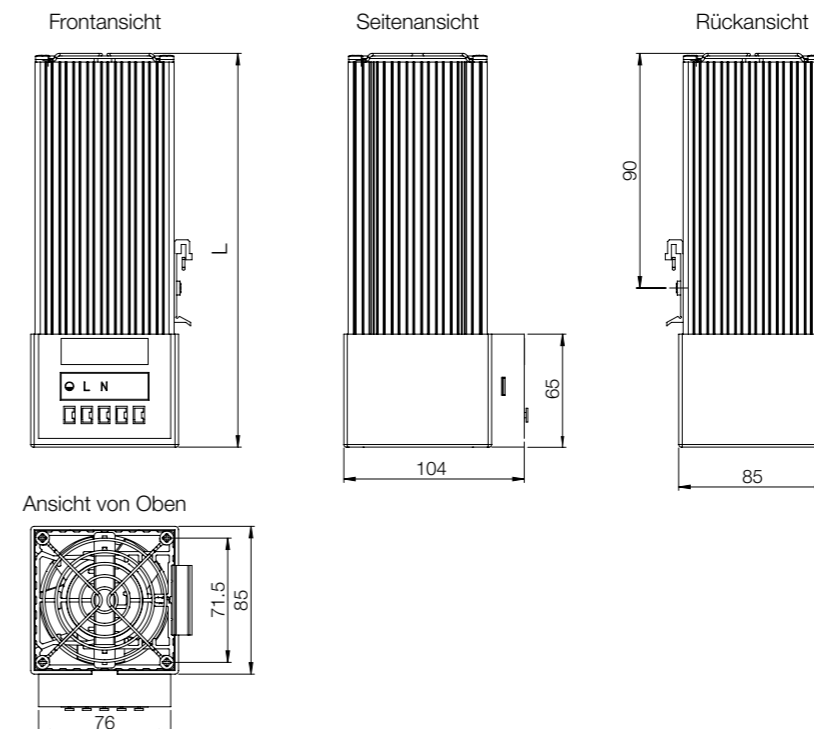

## Heizlüfter, EHV

- Beschreibung:** Platzsparender Hochleistungsheizlüfter. Wird in horizontaler Position montiert, um Kondensation zu vermeiden. Der Lüfter unterstützt die natürliche Verteilung der Wärme in großen Gehäusen. Montage Clip für 35 mm DIN-Schiene (EN60715) vorhanden. Temperatur-Sicherheits- Abschaltung zum Schutz vor Überhitzung bei Lüfterausfall.
- Heizelement:** Hochleistungs-Kassette.
- Material:** Plastik gemäß UL94 V-0, und Druckguss Aluminium.
- Lüfterlebensdauer:** 50.000 Stunden bei 25 °C.
- Betriebstemperatur:** -40 °C bis +70 °C.
- Anschluss:** Steckklemmenanschluss 2,5 mm<sup>2</sup>.
- Schutzart:** IP 20, Klasse 1 (geerdet).
- Zertifikate:** CE, EAC.
- Verpackungseinheit:** 1 Stück.



Leistung (W)	Luftfördermenge m <sup>3</sup> /h	Spannung (V)	Artikelnr.
100	35	230 V AC 50/60 HZ	EHV100
150	35	230 V AC 50/60 HZ	EHV150
200	108	230 V AC 50/60 HZ	EHV200
300	108	230 V AC 50/60 HZ	EHV300
400	108	230 V AC 50/60 HZ	EHV400

Spannung (V): 120V AC auf Anfrage

## Heizlüfter, ECR

- Beschreibung:** Hochleistungsheizer zur Vermeidung von Kondensation. Der Lüfter unterstützt die natürliche Konvektion für eine bessere Wärmeverteilung. Doppelt isoliert. Zur vertikalen Installation. Montage-Clip für 35 mm DIN-Schiene (EN60715). Temperatur-Sicherheits-Abschaltung gegen Überhitzung bei Lüfterausfall. Thermostat-Kontroll-Lämpchen.
- Material:** Plastik gemäß UL94 V-0.
- Einstellbereich:** 0 °C bis 60 °C.
- Heizelement:** PTC-Widerstand, temperaturbegrenzend.
- Lüfterlebensdauer:** 50.000 Stunden bei 25 °C.
- Betriebstemperatur:** -45 °C bis +70 °C.
- Anschluss:** 2-polige Klemme 2.5 mm<sup>2</sup>, Drehmoment max. 0.8 Nm.
- Schutzart:** IP 20, Klasse II (doppelt isoliert).
- Zertifikate:** CE, EAC.
- Oberfläche:** Lichtgrau.
- Verpackungseinheit:** 1 Stück.



Leistung (W)	Startstrom (A)	Spannung (V)	Gewicht (kg)	Artikelnr.
550	13.0	220-240 V AC, 50/60 Hz	1.05	ECR550

Spannung (V): 100-120V AC auf Anfrage.

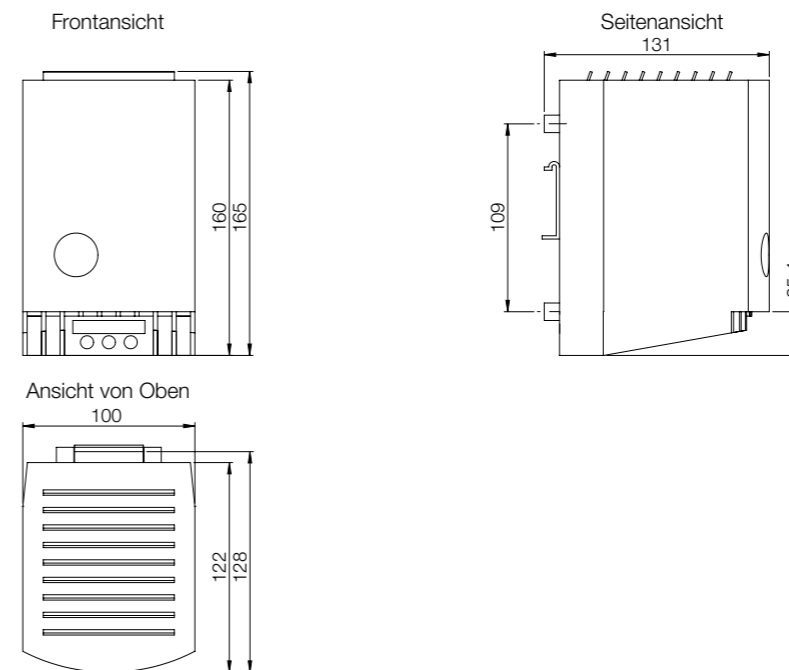
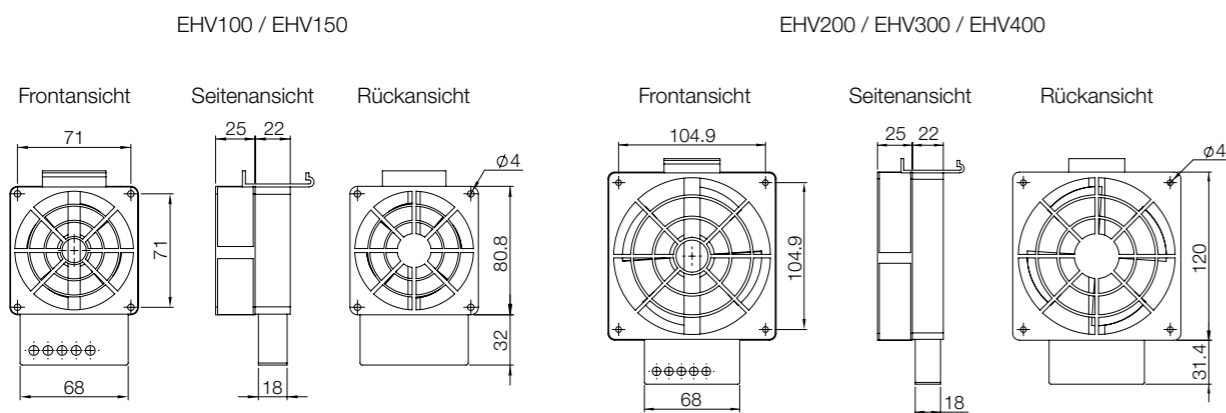

**Druckausgleichstopfen, EDA**

- Beschreibung:** Kompensiert den Druck durch hohen IP. Im Schaltschrank können Druckveränderungen durch extreme Temperatur-Veränderungen entstehen. Dies erzeugt ein Risiko von Staub und Luftfeuchtigkeit im Schrank. Eine halbdurchlässige Membrane im Innern des Stopfens erlaubt Luft und Feuchtigkeit den Schrank zu verlassen. In die andere Richtung erlaubt der Stopfen nur trockene Luft in den Schrank einzudringen. Montage mit Gewinde M40 x 1,5 mit Mutter. Für optimalen Druckausgleich empfehlen wir zwei Ausgleichstopfen auf gegenüberliegenden Seiten zum Schrankdach hin.
- Material:** Plastik.
- Betriebstemperatur:** -35 °C bis +70 °C.
- Bearbeitung nötig:** Rundloch, Durchmesser: 40.5 mm.
- Schutzart:** IP 66 / IP X9K.
- Zertifikate:** CE.
- Oberfläche:** Lichtgrau.
- Verpackungseinheit:** 1 Stück.



**Artikelnr.**

EDA40

**Edelstahl Druckausgleichstopfen, EDAS**

- Beschreibung:** Kompensiert den Druck durch hohen IP Wert. Im Schaltschrank können Druckveränderungen durch extreme Temperatur-Veränderungen entstehen. Dies erzeugt ein Risiko von Staub und Luftfeuchtigkeit im Schrank. Eine halbdurchlässige Membrane im Innern des Stopfens erlaubt Luft und Feuchtigkeit den Schrank zu verlassen. In die andere Richtung erlaubt der Stopfen nur trockene Luft in den Schrank einzudringen. Montage mit Gewinde M40 x 1,5 mit Mutter. Für optimalen Druckausgleich empfehlen wir zwei Ausgleichstopfen auf gegenüberliegenden Seiten zum Schrankdach hin.
- Material:** AISI 303 Edelstahl.
- Betriebstemperatur:** -45 °C bis +80 °C.
- Bearbeitung nötig:** Rundloch, Durchmesser: 40.5 mm.
- Schutzart:** IP 66 / IP X9K.
- Zertifikate:** CE.
- Oberfläche:** Edelstahl.
- Verpackungseinheit:** 1 Stück.



**Artikelnr.**

EDAS40

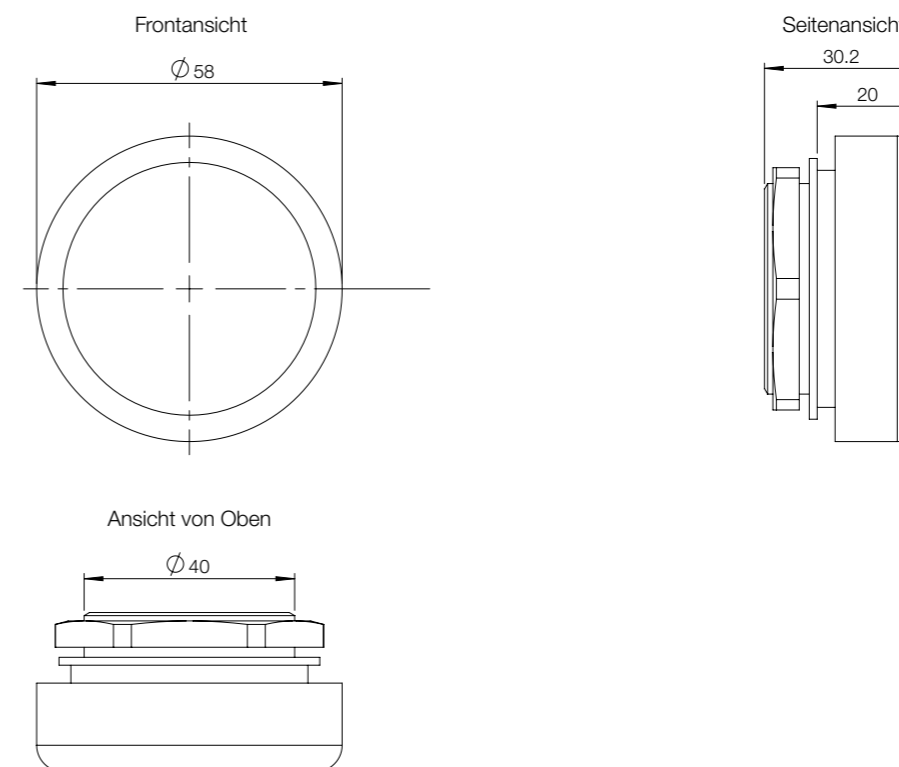
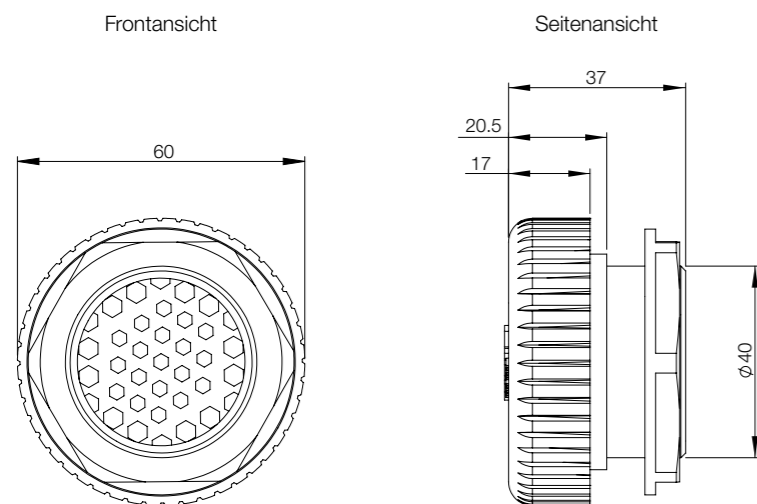

**Wasser-Abfluss-Stopfen, DWP**

**Beschreibung:** Wasser-Abfluss-Stopfen lässt Kondensat entweichen. Einfach zu installieren. Passt in Materialstärken bis zu 4 mm. Schutzart IP 44.

**Material:** Gummi.

**Bearbeitung nötig:** Rundloch, Durchmesser: 11 mm.

**Verpackungseinheit:** 10 Stück.



Artikelnr.
DWP02

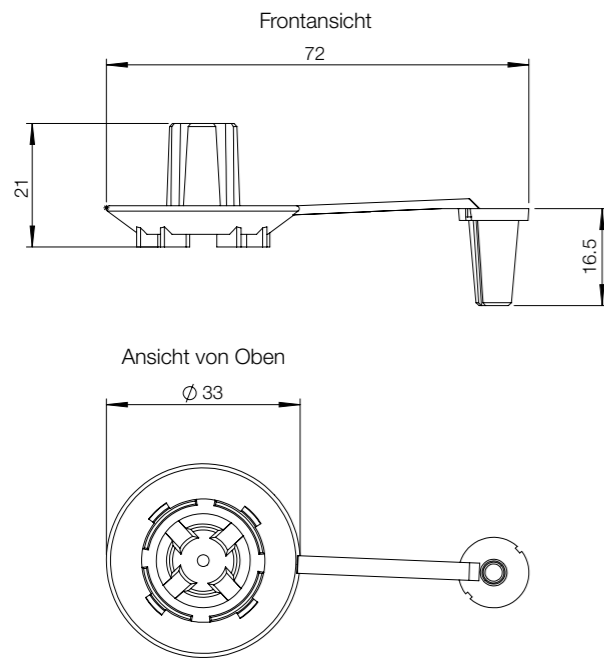

**Druckausgleichstopfen, PVD**

**Beschreibung:** Für optimalen Druckausgleich. Im Schaltschrank können Druckveränderungen entstehen wenn extreme Temperaturveränderungen stattfinden. Dann entsteht das Risiko von Staub oder Luftfeuchtigkeit im Schaltschrank. Montage: PG 29-Gewindebohrung mit Mutter. Für einen optimalen Druckausgleich empfehlen wir den Einsatz von 2 Ausgleichstopfen an gegenüberliegenden Seiten im oberen Schrankbereich. Dichtungsgummi NBR.

**Material:** Plastik gemäß UL94 V-0.

**Betriebstemperatur:** -45 °C bis +70 °C.

**Bearbeitung nötig:** Rundloch, Durchmesser: 37 mm.

**Schutzart:** IP 55.

**Oberfläche:** Lichtgrau.

**Verpackungseinheit:** 2 Stück.



Gewicht (kg)	Artikelnr.
0.10	PVD02

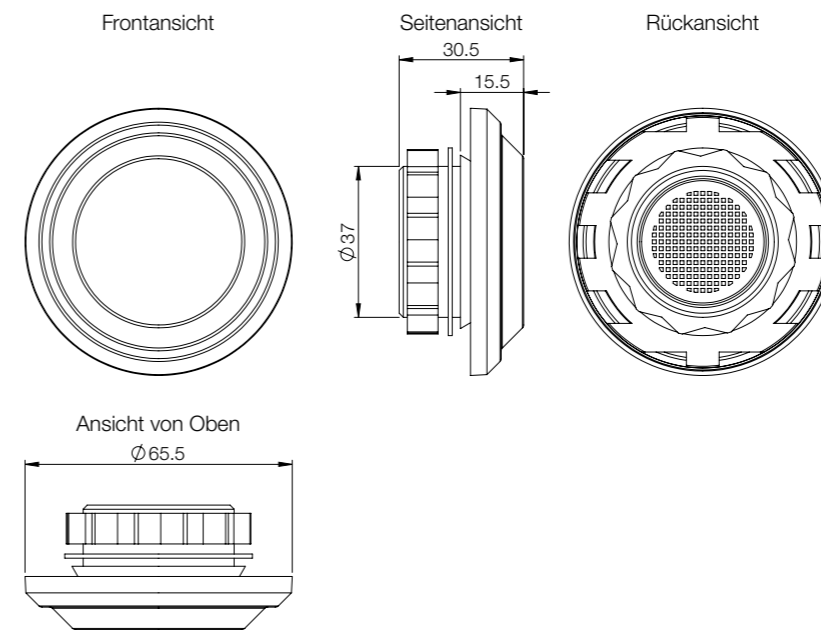

## Voreingestelltes Thermostat, EFR

- Beschreibung:** Voreingestelltes Thermostat zur Regulierung von Temperaturen in Schaltschränken. Sensor thermostatisches Bimetall. Grundeinstellung geschlossen, rot (EFR202) zur Regulierung von Heizungen. Grundeinstellung offen, blau (EFR201) zur Regulierung von Filterlüftern, Wärmetauschern oder Anzeigemodulen. Montage-Clip für 35 mm DIN-Schiene (EN60715).
- Material:** Plastik gemäß UL94 V-0.
- Schalterleistung:** 250 V AC, 5 (1,6) A, 120 V AC, 10(2) A. 24 V DC, 30 W. Wert in Klammern für induktive Ladung.
- Betriebstemperatur:** -40 °C bis +80 °C.
- Lebensdauer:** > 100.000 Zyklen.
- Anschluss:** 2-polige Klemme für 2.5 mm<sup>2</sup>, Drehmoment 0.8 Nm max.
- Schutzart:** IP 20.
- Zertifikate:** CE, EAC, cULus\_UL Listed.
- Oberfläche:** Lichtgrau.
- Verpackungseinheit:** 1 Stück.



Beschreibung	Temperatur Einschaltung (°C)	Temperatur Ausschaltung (°C)	Artikelnr.
Normalerweise geöffneter Kontakt	+35	+25	EFR201
Normalerweise geschlossener Kontakt	+5	+15	EFR202

## Thermostat, ETR

- Beschreibung:** Thermostat mit Wechselkontakten (NC/NO - Grundeinstellung geschlossen/offen), zur Kontrolle der Temperatur. ETR202 mit Grundeinstellung geschlossen (rot) zur Regulierung von Heizungen. ETR201 mit Grundeinstellung offen (blau) zur Steuerung von Kühlgeräten oder Signalisierungen. Sensorelement Thermostatisches Bimetall. Montage-Clip für 35mm DIN-Schiene (EN 60715).
- Material:** Plastik gemäß UL94 V-0.
- Einstellbereich:** 0 °C bis 60 °C.
- Schalterleistung:** 240 V AC, 10(2) A, 120 V AC, 15(2) A. 24 V DC, 30 W. Werte in Klammern für individuelle Belastungen.
- Betriebstemperatur:** -20 °C bis +80 °C.
- Lebensdauer:** > 100.000 Zyklen.
- Anschluss:** Schraubklemme für Kabel (0.5 bis 2.5 mm<sup>2</sup>).
- Schutzart:** IP 20.
- Zertifikate:** CE, EAC, cULus\_UL Listed.
- Oberfläche:** RAL 7035.
- Verpackungseinheit:** 1 Stück.



Beschreibung	Artikelnr.
Normalerweise geöffneter Kontakt	ETR201
Normalerweise geschlossener Kontakt	ETR202

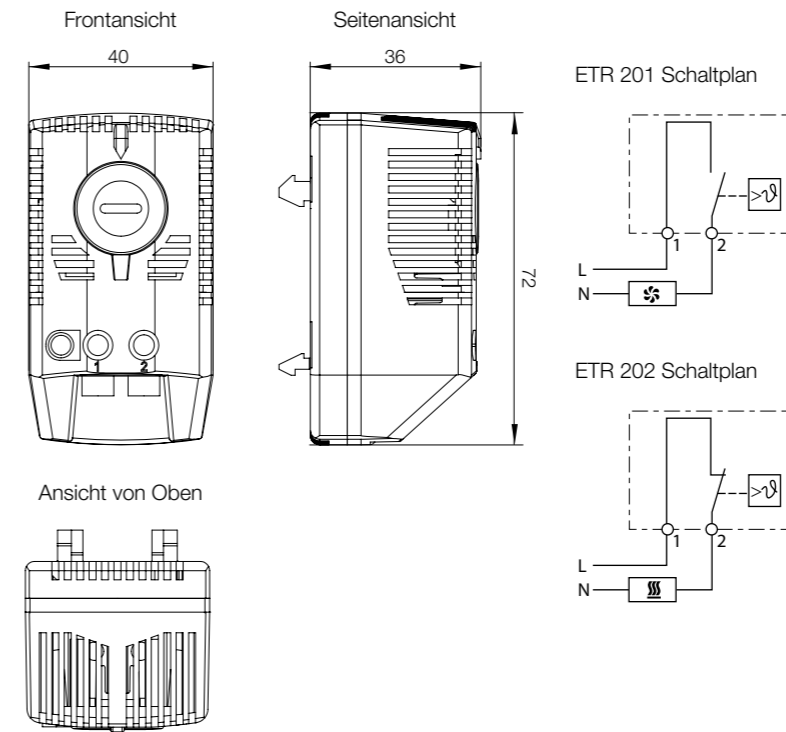
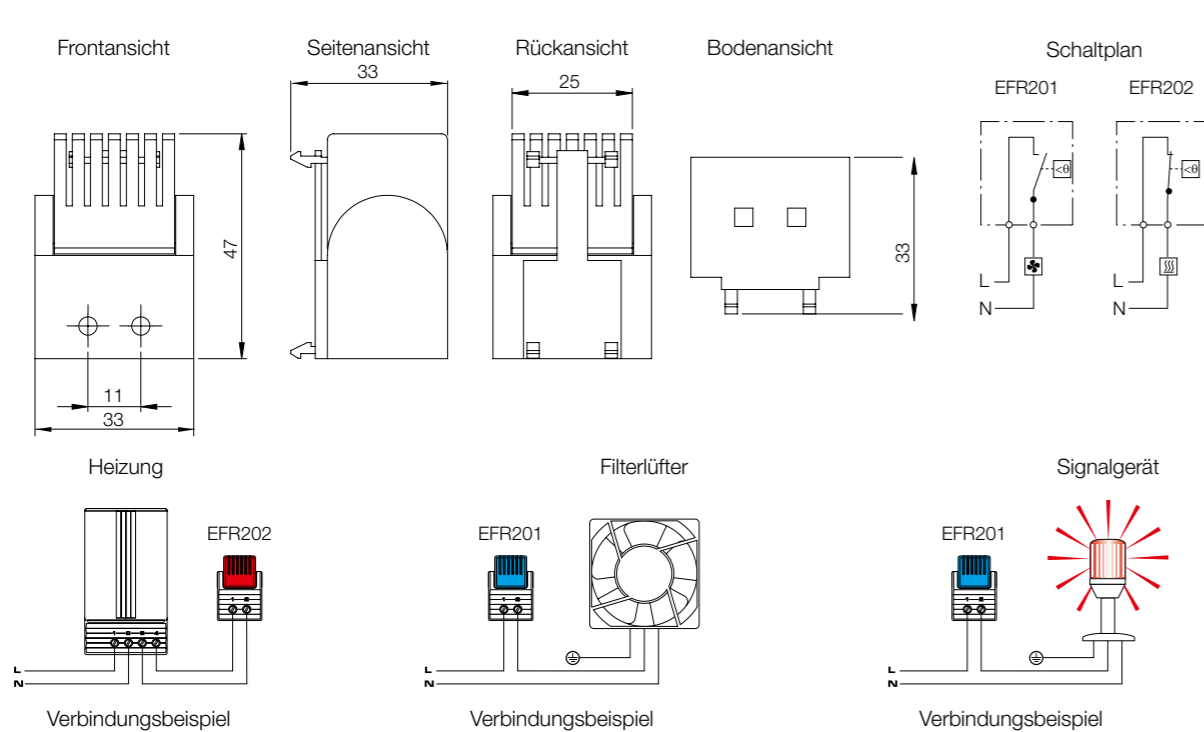

# Klimamanagement

## Sortiment Heizung und Kondensationsminderung

### Zubehör

## Thermostat, ETR200

- Beschreibung:** Thermostat mit Wechselkontakt zur Regulierung von Temperatur im Schrank. Sensormaterial thermostatisches Bimetall. Montage-Clip 35mm DIN Schiene (EN 60715).
- Material:** Plastik gemäß UL94 V-0.
- Einstellbereich:** 0 °C bis +60 °C.
- Schalterleistung:** NC-Kontakt, 100-250 V AC, 10(2)A. NO-Kontakt, 100-250 V AC, 5(2) A. 24 V DC, 30 W. Wert in Klammern für induktive Ladung.
- Betriebstemperatur:** -40 °C bis +80 °C.
- Lebensdauer:** > 100.000 Zyklen.
- Anschluss:** Schraub-Klemme für Kabel (0.5 bis 2.5 mm<sup>2</sup>).
- Schutzart:** IP 20.
- Zertifikate:** CE, EAC, cULus\_UL Listed.
- Oberfläche:** RAL 7035.
- Verpackungseinheit:** 1 Stück.



Artikelnr.

ETR200

## Duales Thermostat, ETR203

- Beschreibung:** Ein Gehäuse - zwei unabhängige Thermostate. Thermostat (Grundeinstellung geschlossen) zur Regulierung der Heizungen. Thermostat (Grundeinstellung geöffnet) zur Regulierung von Filterlüftern, Wärmetauschern und Anzeigemodulen. Sensorelement Thermostatisches Bimetall. Montage-Clip für 35mm DIN Schiene (EN 60715).
- Material:** Plastik gemäß UL94 V-0.
- Einstellbereich:** 0 °C bis 60 °C.
- Schalterleistung:** 240 V AC, 10(2) A. 120V AC, 15(2) A. 24 V DC, 30 W. Werte in Klammern für induktive Ladung.
- Betriebstemperatur:** -40 °C bis +80 °C.
- Lebensdauer:** > 100.000 Zyklen.
- Anschluss:** Schraubklemmen für Kabel (0.5 bis 2.5mm<sup>2</sup>).
- Schutzart:** IP 20.
- Zertifikate:** CE, EAC, cULus\_UL Listed.
- Oberfläche:** RAL 7035.
- Verpackungseinheit:** 1 Stück.



Artikelnr.

ETR203

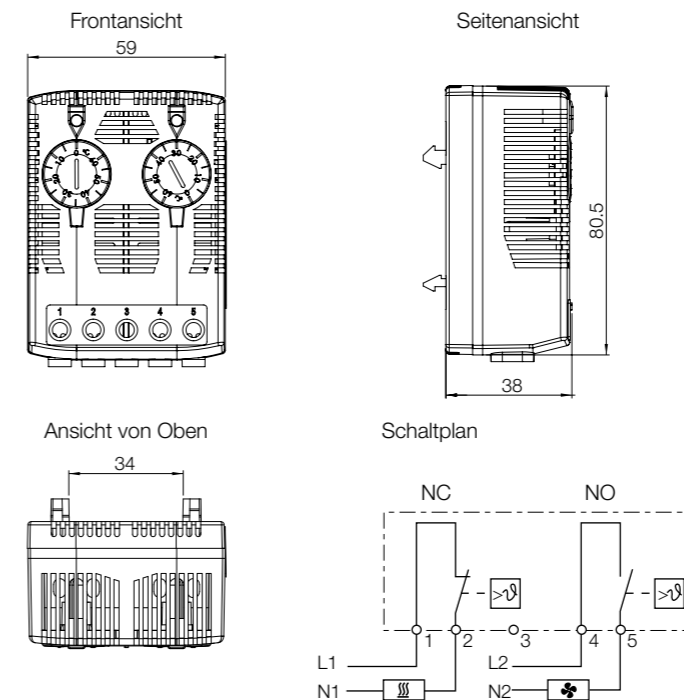
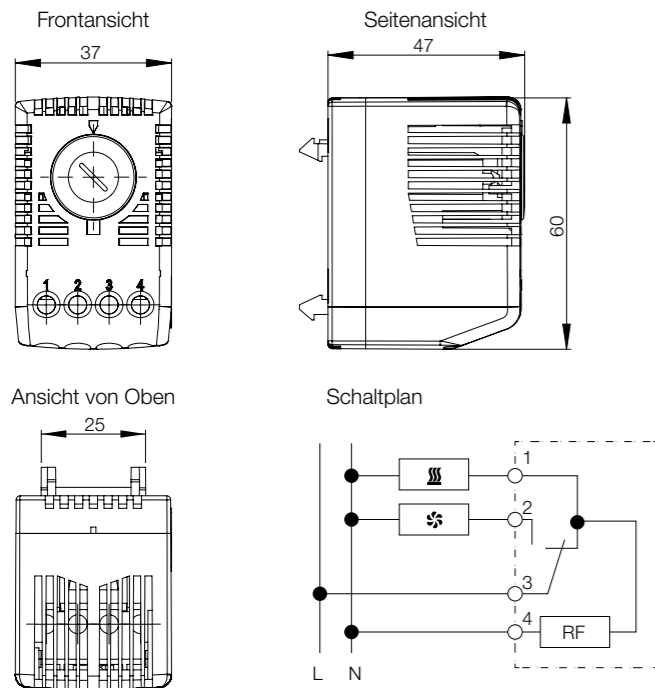

## Hygrostat, ETF200

- Beschreibung:** Mechanischer Hygrostat, entwickelt zur Kontrolle von Heizungen, wenn eine stabile oder vordefinierte Luftfeuchtigkeit benötigt wird. Die relative Luftfeuchtigkeit muss über dem Kondensationspunkt liegen um eine Kondensation und Korrosion im Schrank zu vermeiden. Montage-Clip für 35mm DIN-Schiene (EN 60715).
- Material:** Plastik gemäß UL94 V-0.
- Schalterleistung:** 250 V AC, 5 A, DC, 20 W, (30 W ETF2000).
- Betriebstemperatur:** 0 °C bis +60 °C.
- Lebensdauer:** > 50.000 Zyklen.
- Anschluss:** 2-polige Klemme für 2.5mm<sup>2</sup>.
- Schutzart:** IP 20.
- Zertifikate:** CE, EAC, cULus\_UL Listed.
- Oberfläche:** RAL 7035.
- Verpackungseinheit:** 1 Stück.



Beschreibung	Gewicht (kg)	Einstellbereich	Artikelnr.
Voreingestellter Hygrostat	0.05	65%	ETF200
Einstellbares Hygrostat	0.05	40% to 90%	ETF2000

## Elektronisches Thermostat/Hygrostat, ETF300

- Beschreibung:** Elektronisches Thermostat- und Hygrostatregler zur Überwachung der relativen Luftfeuchtigkeit und Temperatur unabhängig von einander. Er regelt Heizungen und Filterlüfter zur Vermeidung von Kondensation und Korrosion. Montage-Clip für 35mm DIN-Schiene (EN 60715).
- Einstellbereich:** 0 °C bis +60 °C, und 40% bis 90% relative Luftfeuchtigkeit.
- Material:** Plastik gemäß UL94 V-0.
- Schalterleistung:** 240 V AC, 8(3) A. 120 V AC, 8(3) A. 24 V DC, 4 A. Wert in Klammern für induktive Ladung.
- Betriebstemperatur:** -20 °C bis +60 °C.
- Lebensdauer:** 50.000 Zyklen.
- Anschluss:** Klemme für 2.5 mm<sup>2</sup>.
- Schutzart:** IP 20.
- Zertifikate:** CE, EAC, cULus\_UL Listed.
- Oberfläche:** RAL 7035.
- Verpackungseinheit:** 1 Stück.



Spannung (V)	Frequenz (Hz)	Artikelnr.
230 V AC	50/60	ETF300
115 V AC	50/60	ETF300120

ETF200 / ETF2000

ETF200 Schaltplan

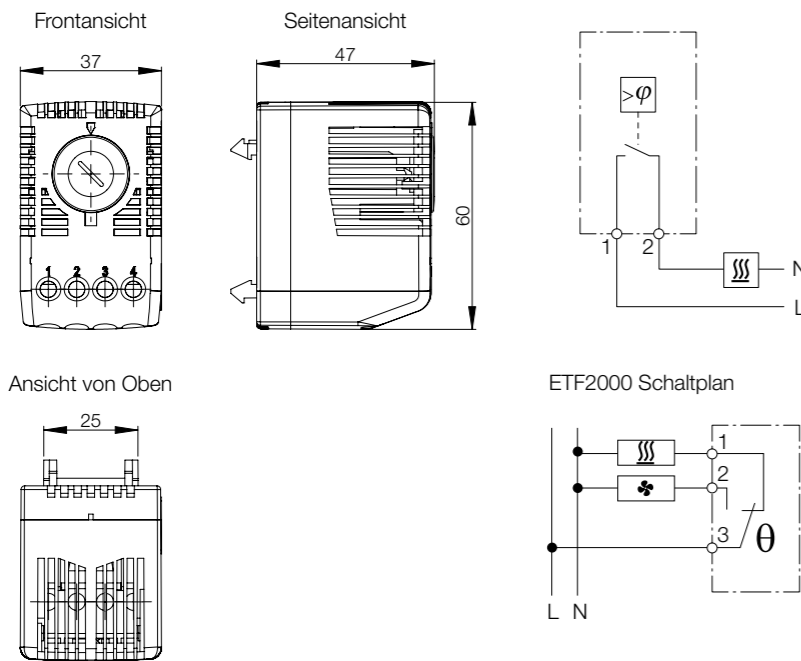

Frontansicht

Seitenansicht

Schaltplan

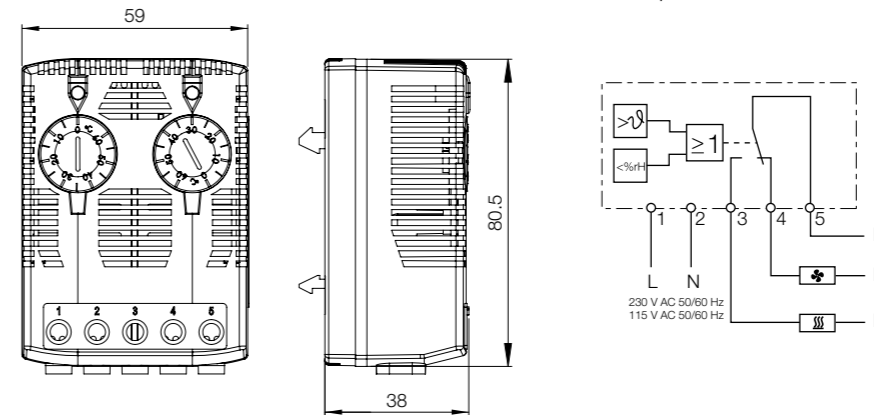

## Heizgeräte für Gefahrenbereiche, DAHHL

- Beschreibung:** Modelle mit 50 W und 80 W können direkt an Verteilern, Mess- oder Analysegeräten, Regelventilen und ähnlichen Geräten montiert werden. Bei Modellen mit 200 W, 300 W, 400 W und 600 W handelt es sich um gerippte Heizgeräte, die den Bereich durch Übertragung der Wärme vom Heizgerät auf die Umgebungsluft erwärmen und so einen Konvektionsstrom erzeugen.
- Material:** Schwarz eloxiertes Aluminium.
- Heizelement:** Leitfähige und konvektive Heizungstypen verfügbar.
- Betriebstemperatur:** Bietet Frostschutz bis -60 °C (-76 °F). Höchsttemperatur 150 °C (302 °F).
- Zertifikate:** ATEX, IECEx; II 2G Ex d IIC T3/II 2 D Ex Td A21 IP 65 T200 C; NEC CSA us; Klasse I, Div 1 Gruppen A, B, C, D/Klasse II Div 1 Gruppen E, F, G
- Verpackungseinheit:** 1 Stück.
- Bemerkung:** Für die Modelle mit 400 W und 600 W ist ein Thermostat der Serie HLTSTAT erforderlich. Er ist separat als Zubehör erhältlich.



H	B	T	Heizleistung (W)	Gewicht (kg)	Heizungstyp	Leistungsregelung	Temperaturklassifizierung	Nennspannung (V AC/V DC)	Artikelnr.
190	40	30	50	0,5	Konduktion	Selbstlimitierend	T4	110/265	DAHHL501AC
190	40	30	80	0,5	Konduktion	Selbstlimitierend	T3	110/265	DAHHL801AC
225	229	60	200	3,95	Konvektion	Selbstlimitierend	T3	110/265	DAHHL200AC
325	229	60	300	5,65	Konvektion	Selbstlimitierend	T3	110/265	DAHHL300AC
225	229	60	400	3,95	Konvektion	Konstantspannung	T3	108/132	DAHHL4001A
225	229	60	400	3,95	Konvektion	Konstantspannung	T3	207/253	DAHHL4002A
325	229	60	600	5,65	Konvektion	Konstantspannung	T3	108/132	DAHHL6001A
325	229	60	600	5,65	Konvektion	Konstantspannung	T3	207/253	DAHHL6002A

## Heizgeräte für Gefahrenbereiche, HLHEAT

- Beschreibung:** Große Konvektionsfläche. DIN-Clip zur Montage. Wartungsfrei. Oberflächentemperatur T4 135 °C bei vertikaler Montage.
- Material:** Stranggepresster Aluminium-Kühlkörper. Schwarz eloxiert.
- Heizelement:** Hochleistungs-Heizpatrone (Element).
- Anschluss:** Anschlusskabel: Si HF-JZ 3 x AWG 18 x 3,3 ft (0,75 mm² x 1 m).
- Schutzart:** IP 65
- Zertifikate:** Konformitätszertifikat LCIE (Laboratoire Central des Industries Electriques); LCIE 01 ATEX 6073; EEx d IIC T4/II 2 GD, IP 6x T135 °C
- Verpackungseinheit:** 1 Stück.

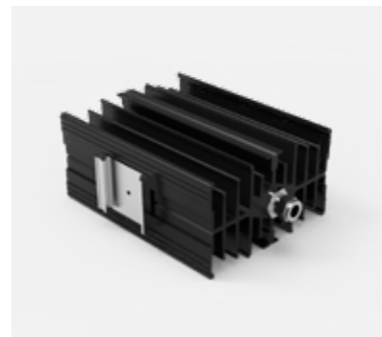

H	B	T	Heizleistung (W)	Heizungstyp	Temperaturklassifizierung	Nennspannung (V AC)	Artikelnr.
180	118	69	100	Konvektion	T4 135 °C	110-120	HLHEAT100

## Thermostate für Gefahrenbereiche, HLTSTAT

- Beschreibung:** Der Thermostat schließt den Kreislauf, wenn die Temperatur unter dem Sollwert liegt, und öffnet ihn, wenn die Temperatur über dem Sollwert liegt.
- Material:** Seewasserdichtes Aluminium, schwarz eloxiert.
- Betriebstemperatur:** -60 bis 60 °C. Maximal zulässiger Betriebstemperaturbereich bei normaler Bewertung: -60 bis 150 °C.
- Anschluss:** 1 m langes Silikonkabel, kerben- und ölbeständig, 3x AWG16; Ø 9,4 mm.
- Schutzart:** IP 66/IP 68 (1 bar/30 min).
- Zertifikate:** PTB 03 ATEX 1136 X; II 2 G Ex db IIC T6; II 2 D Ex tb IIIC T80 °C; IECEx PTB 07.0054X; CSA 1655545 (LR43674); Kl. I, Gruppe ABCD T6; Kl. II Gruppe EFG
- Verpackungseinheit:** 1 Stück.



H	B	T	Ein-/Ausschalten	Gewicht (kg)	Temperaturklassifizierung	Nennspannung (V AC/V DC)	Maximaler Strom (A)	Artikelnr.
89	41	30	TON 20 °C/TOFF 28 °C	28	T6	0-275 V	10	HLTSTAT20C
89	41	30	TON 10 °C/TOFF 18 °C	28	T6	0-275 V	10	HLTSTAT10C

## Thermostate für Gefahrenbereiche, HLHERMNC

- Beschreibung:** Der Thermostat schließt den Kreislauf, wenn die Temperatur unter dem Sollwert liegt, und öffnet ihn, wenn die Temperatur über dem Sollwert liegt. Thermostatisches Bimetall-Sensorelement. Einpoliger Kontakt öffnet sich bei steigender Temperatur. Kompaktes Design. Hohe Schaltleistung. Geringe Hysterese (Schaltdifferenz). Lange Lebensdauer (über 100.000 Zyklen). Voreingestellte Temperatur. Montagehalterung und DIN-Clip für die Montage.
- Material:** Schwarz eloxiertes Aluminium.
- Schalterleistung:** Bei 250 V AC: 4 A ohmsch; 1 A ind. (cos f = 0,6).
- Anschluss:** Si HF-JZ 3 x AWG 18 x 3,3 ft (0,75 mm² x 1 m).
- Schutzart:** IP 65.
- Zertifikate:** Konformitätszertifikat LCIE (Laboratoire Central des Industries Electriques); LCIE 01 ATEX 6074; EEx d IIC T6/II 2 GD, IP 6x T85 °C.
- Verpackungseinheit:** 1 Stück.



Ein-/ Ausschalten	Temperatur Einstufung	Nennspannung (VAC/VDC)	Artikelnr.
TON 4 °C/TOFF 25 °C	85 °C	250/100	HLHERMNC





## 06 Kabelmanagement

### Kabelverschraubungen

Plastik-Kabelverschraubung, CPG.....	578
Kabeleinführung mit Einfachschutz, CES.....	579
Kabeleinführung mit Doppelschutz, CED.....	580
Kabelverankerungsflansch, CAG .....	581

### Kabeleinführungsflansche

Kabeleinführungsflansch, CEP.....	582
Runder Kabeleinführungsflansch, CEPR .....	583
Angeschlossener Kabeleinführungsflansch, CCF .....	584
Kabeleinführungsöse, CCG .....	585
Plastikflanschplatte, EHTC.....	586

## Polyamid Kabelverschraubung, CPG

- Beschreibung:** Kabelverschraubung, bekannt für eine hervorragende Zugentlastung bei Einhaltung eines hohen Schutzgrades.
- Material:** Körper aus Polyamid PA6, Dichtung aus Neopren.
- Temperaturbeständigkeit:** -20°C bis +100°C.
- Entflammbarkeit:** V-2 gemäß UL94.
- Oberfläche:** RAL 7035.
- Schutzart:** IP 66

Gewinde	Sammelschienen Breite	VPE	Artikelnr.
M12 x 1.5	3 - 6.5	100	CPG12
M16 x 1.5	5 - 10	50	CPG16
M20 x 1.5	6 - 12	50	CPG20
M25 x 1.5	13 - 18	50	CPG25
M32 x 1.5	18 - 25	20	CPG32
M40 x 1.5	22 - 32	10	CPG40
M50 x 1.5	30 - 38	5	CPG50
M63 x 1.5	34 - 44	5	CPG63



## Einfacher Kabeleinführungsschutz, CES

- Beschreibung:** Einfache, aus Gummi-artigem Material hergestellte Öse. Die Montage erfordert kein zusätzliches Werkzeug. Die herausdrückbare Membran dient bis zur Durchführung von Kabeln oder Schläuchen als Dichtung und garantiert den IP Wert. Durch die eng umschließende Haut können Kabel bewegt werden ohne dass der IP Schutz gefährdet wird. Deshalb perfekt für Kabeleinführungen in Winkeln. Passend für Löcher in Wänden von 0,5 - 4,5 mm Stärke.
- Material:** TPE (thermoplastisches Elastomer), halogenfrei.
- Temperaturbeständigkeit:** -50°C bis +125°C.
- Oberfläche:** RAL 7035.
- Schutzart:** IP 67.

H	H1	H2	Metrisch	Durchmesser	Kabel Durchmesser (mm)	Lochgröße (mm)	VPE	Artikelnr.
11.0	4.0	6.75	M16	23.5	5-10	16.5	50	CES16
11.0	4.0	6.75	M20	27.5	6-13	20.5	50	CES20
11.0	4.0	6.75	M25	39.5	8-17	25.5	50	CES25
11.0	4.0	6.75	M32	39.5	12-24	32.5	25	CES32

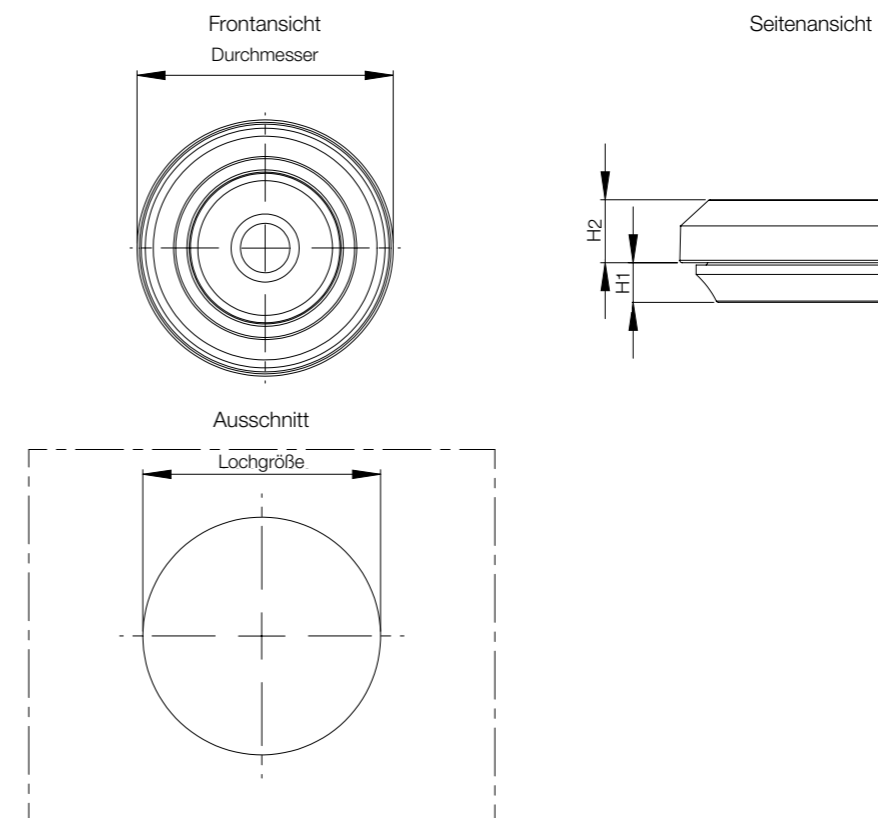

## Doppelt geschützte Kabeleinführung, CED

**Beschreibung:** Die Gummiöse ist einfach zu gebrauchen. Für die Installation wird kein Werkzeug benötigt, was geringere Arbeitskosten bedeutet. Die herausdrückbare Membran dient bis zur Durchführung von Kabeln als Dichtung. Passend für Löcher in Wänden von 0,5 - 4 mm Stärke.

**Material:** EPDM, halogenfrei.

**Temperaturbeständigkeit:** -40°C bis +110°C.

**Oberfläche:** RAL 7035.

**Schutzart:** IP 67.



H	H1	Metrisch	Durchmesser	Kabel Durchmesser (mm)	Lochgröße (mm)	VPE	Artikelnr.
12.8	5.6	M12	20.0	4-7	12.5	50	CED12
17.7	11.0	M16	21.0	5-9	16.5	50	CED16
20.0	13.4	M20	25.5	8-13	20.5	50	CED20
21.3	15.3	M25	30.5	11-17	25.5	50	CED25
24.6	18.6	M32	38.5	15-20	32.5	25	CED32
29.5	21.7	M40	48.5	19-28	40.5	25	CED40
34.8	25.0	M50	60.5	27-35	50.5	10	CED50

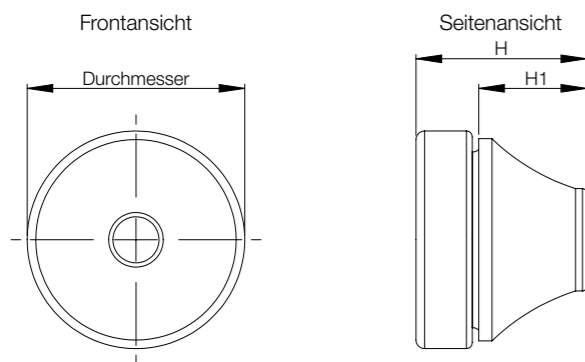

## Kabelverankerung, CAG

**Beschreibung:** Zwei-Komponenten Hülle mit Membran Dichtung und Kabelverankerung. Die Installation erfordert keine Werkzeuge. Passt sich durch Klick- Montage an umgebenen Wandstärken an. Durch das kompakte Design trägt es nur 5,7 mm außerhalb des Gehäuses auf. Die herausdrückbare Membrane fungiert bis zur Durchführung von Kabeln als Dichtung. Passt in Löcher mit Wandstärken zwischen 0,7- 3 mm.

**Material:** TPE und Polyamid 66, halogenfrei.

**Temperaturbeständigkeit:** -20°C bis +125°C.

**Oberfläche:** RAL 7035.

**Schutzart:** IP 67,65, wasserdicht.

**Verpackungseinheit:** 50 Stück.



H	H2	Metrisch	Durchmesser	Kabel Durchmesser (mm)	Lochgröße (mm)	Artikelnr.
17-20	5.7	M20	34-37	7-11	20.5	CAG20
17-20	5.7	M25	39-42	7-13	25.5	CAG25

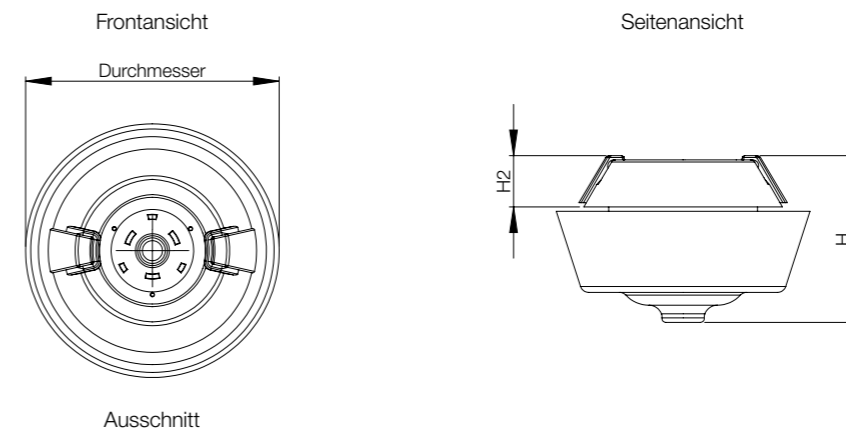

### Kabeleinführungsplatte, CEP

**Beschreibung:** Plastik Kabeleinführung für eine schnelle, wirtschaftliche und werkzeuggeste Installation von Kabeln und Pneumatikschläuchen im Gehäuse. Klick-Montage und Schraubbefestigung möglich. Klick-Montage für Wandstärken von 1,4 - 2 mm. Auftragsmaß 15,5 mm.

**Material:** Polyamid, Dichtung aus TPU/NBR/EPDM, halogenfrei.

**Temperaturbeständigkeit:** -30°C bis +70°C.

**Entflammbarkeit:** Entspricht UL94.

**Oberfläche:** Schwarz.

**Schutzart:** IP 65.

**Verpackungseinheit:** 1 Stück.



Öffnungen (mm)						Artikelnr.
3-6	4-8	5-9	8-12	9.5-16	14-20	
4	-	4	-	-	3	CEP2411
-	-	-	12	-	-	CEP2412
6	-	4	-	4	-	CEP2414
-	-	17	-	-	-	CEP2417
16	-	4	2	-	-	CEP2422
-	23	-	-	-	-	CEP2423
29	-	-	-	-	-	CEP2429

### Rund-Kabeleinführung, CEPR

**Beschreibung:** Rund-Kabeleinführung für eine schnelle, wirtschaftliche und werkzeuggeste Einführung von Kabeln und/oder Pneumatikschläuchen in das Gehäuse. Montage per Schnappbefestigung. Diese ist für Wandstärken von 1,4 - 2 mm geeignet. Abmessungen: 9 mm außen und 24-25 mm innen.

**Material:** Polyamid, Dichtung aus NBR/EPDM, halogenfrei.

**Temperaturbeständigkeit:** -30°C bis +90°C.

**Entflammbarkeit:** Gemäß UL94.

**Oberfläche:** Schwarz.

**Schutzart:** IP 65.

**Verpackungseinheit:** 1 Stück.



				Öffnungen (mm)			Artikelnr.
H1	H2	Durchmesser	Lochgröße (mm)	3-5	3 - 6,5	6-10	
9	24	58	50.5	-	7	1	CEPR5008
9	25	71	63.5	19	-	-	CEPR6319

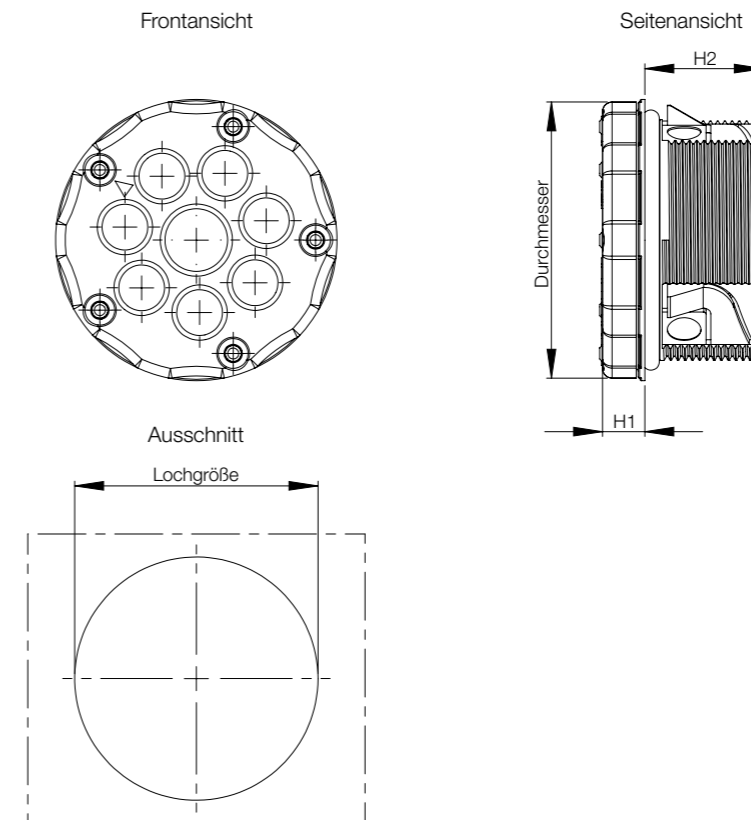
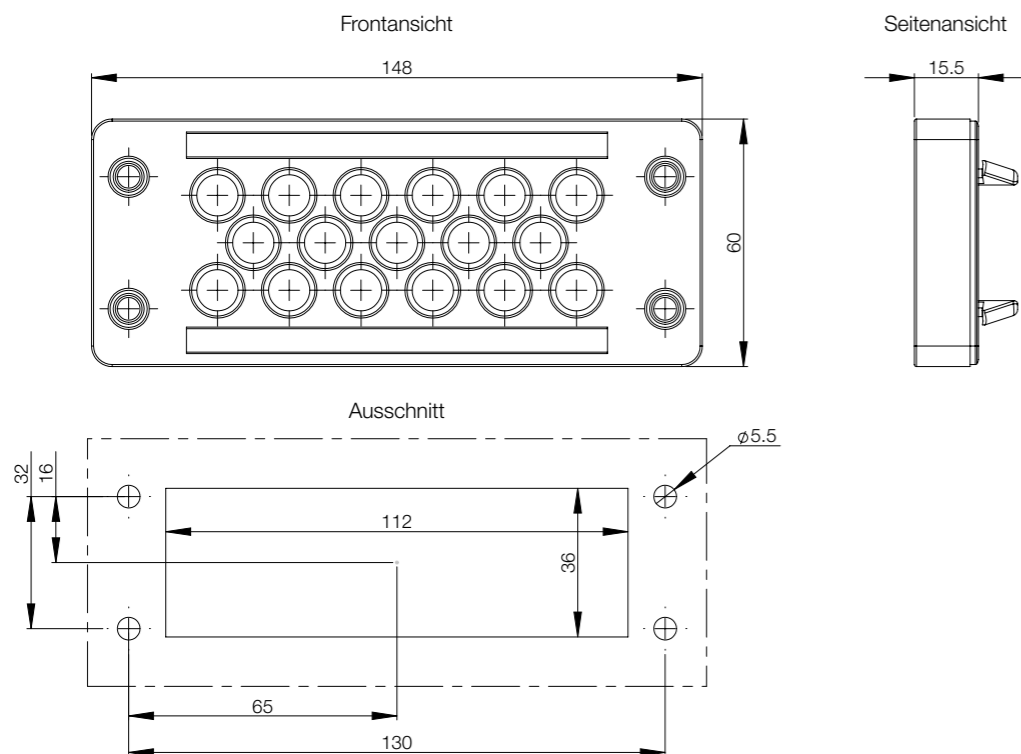

### Kabeleinführungsplatte für Stecker, CCF

- Beschreibung:** Plastik Kabeleinführung zur schnellen, wirtschaftlichen und werkzeugfreien Einführung von Steckern. Mit integrierter Dichtung. Die Klick-Montage ist passend für Wandstärken von 1,4 - 2 mm, Installationshöhe 14mm. Es hat zehn Öffnungen die mit zehn CCG Kabeleinführungstüllen abgedeckt werden.
- Material:** Polyamid, halogenfrei.
- Temperaturbeständigkeit:** -40°C bis +140°C.
- Entflammbarkeit:** Entspricht UL94.
- Oberfläche:** Schwarz.
- Schutzart:** IP 54 mit passenden Einsätzen und Kabeln.
- Verpackungseinheit:** 1 Stück.



Öffnungen	Artikelnr.
10	CCF2410

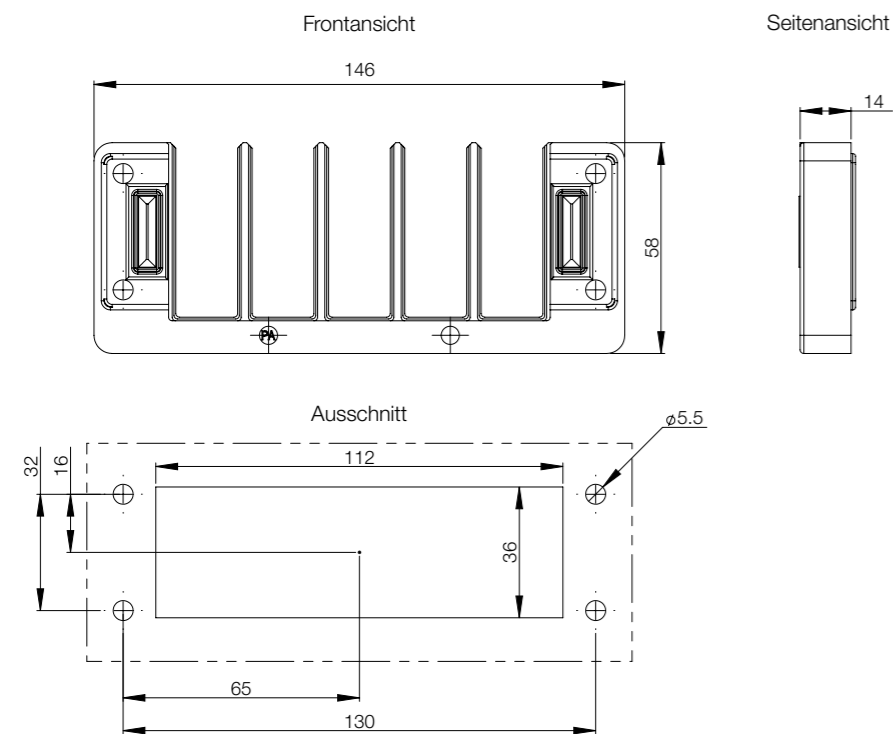

### Kabeleinführungöse, CCG

- Beschreibung:** In Kombination mit Kabeleinführungsplatte CCF zu verwenden. Zur einfachen Einführung von Steckern. Ausgestattet mit Haken, die sich im CCF Flansch verankern. Zugentlastung wird durch die Verwendung von einfachen Kabelbindern erreicht.
- Material:** Thermoplastischer Gummi, halogenfrei.
- Temperaturbeständigkeit:** -40°C bis +80°C.
- Entflammbarkeit:** Entspricht UL94.
- Oberfläche:** Schwarz.
- Schutzart:** IP 54 mit passender Flanschplatte und Kabeln.
- Verpackungseinheit:** 10 Stück.



Kabel Durchmesser (mm)	Artikelnr.
0	CCG00
3-4	CCG03
4-5	CCG04
5-6	CCG05
6-7	CCG06
7-8	CCG07
8-9	CCG08
9-10	CCG09
10-11	CCG10
11-12	CCG11
12-13	CCG12
13-14	CCG13
14-15	CCG14
15-16	CCG15

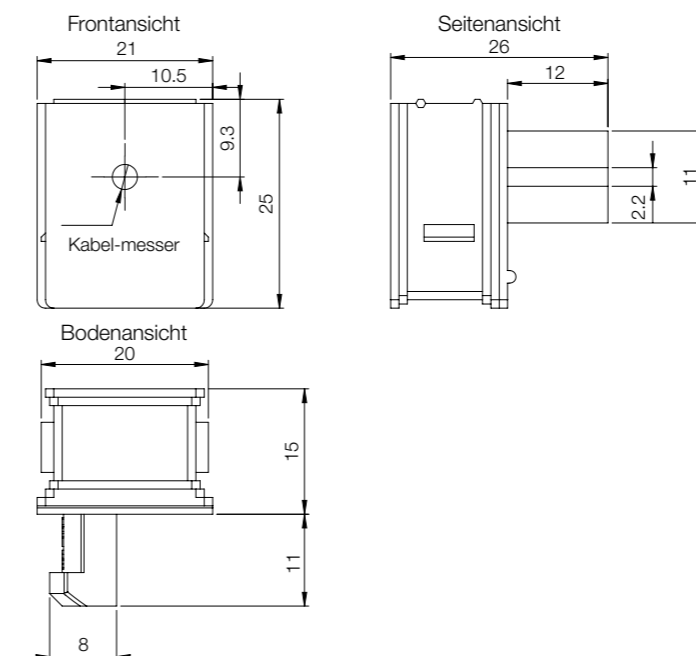

# Kabelmanagement

## Kabeleinführungsflansche

### Plastik Flanschplatte, EHTC

- Beschreibung:** Flanschplatte zur Durchführung von Kabeln und verschiedenen Schlauchtypen. Wird direkt in den Adapter-Flansch AFA montiert. Bitte lesen Sie den Abschnitt Kabelmanagement.
- Material:** Verschiedene Polymere, verstärkt durch eine Stahlplatte. Halogenfrei und UV-beständig.
- Schutzart:** Entspricht IP 65.
- Oberfläche:** RAL 7035.
- Verpackungseinheit:** 1 Stück mit Montagezubehör.

Für Öffnung	Artikelnr.
FL21	EHTC2125G
FL21	EHTC213G
FL21	EHTC2135G
FL21	EHTC2150G

Frontansicht

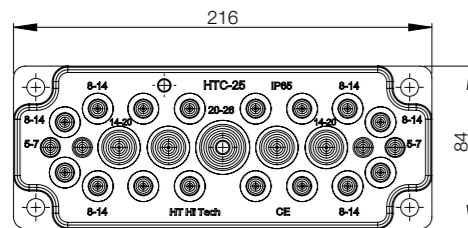

Seitenansicht

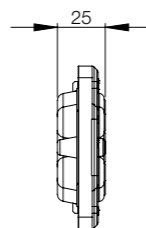

Ausschnitt

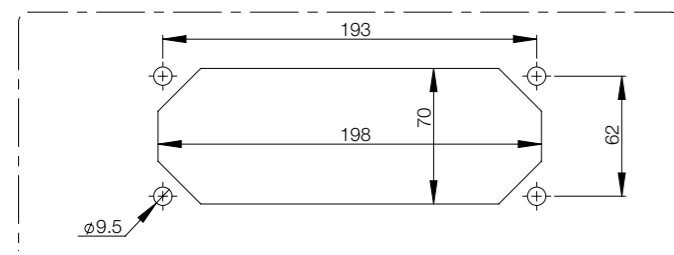

Kabel- / Rohrdurchmesser (mm)	EHTC2125G	EHTC213G	EHTC2135G	EHTC2150G
5-7	4			
6-10			4	
6-14		3		
7-12			12	
7-13				49
8-14 / 7-10	16			
10-14			16	
12-18			2	
14-20 / 5-10	4			
15-25				1
17-32			1	
20-26 / 12-15	1			
24-54		2		
30-59		1		

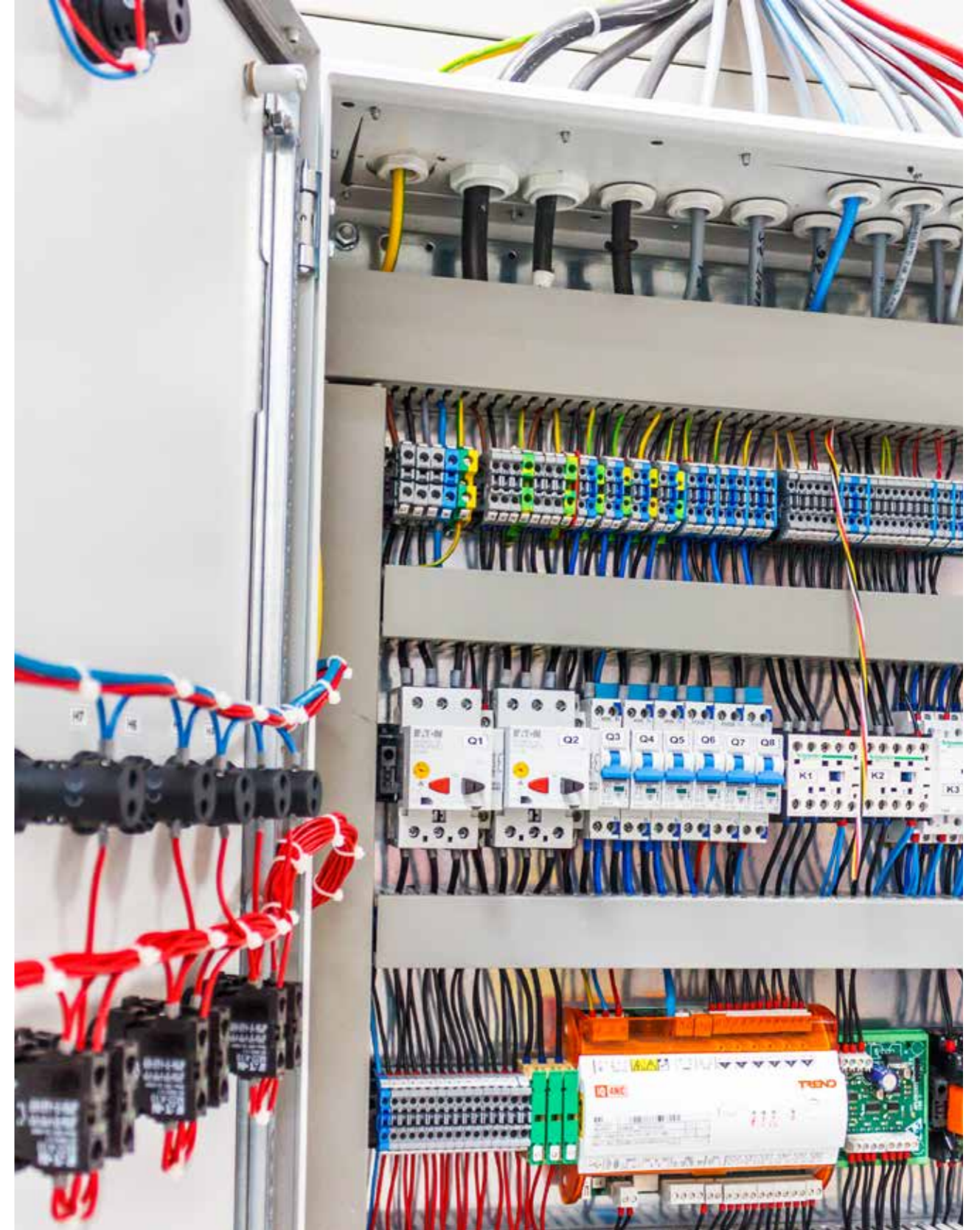



## 07 Allgemeines Zubehör

Beleuchtung und Zubehör.....	590
Profile.....	605
Lackierung.....	607
Erdung.....	608
Dokumentation.....	612
Sammelschienensystem.....	613

## nVent HOFFMAN Beleuchtungssystem

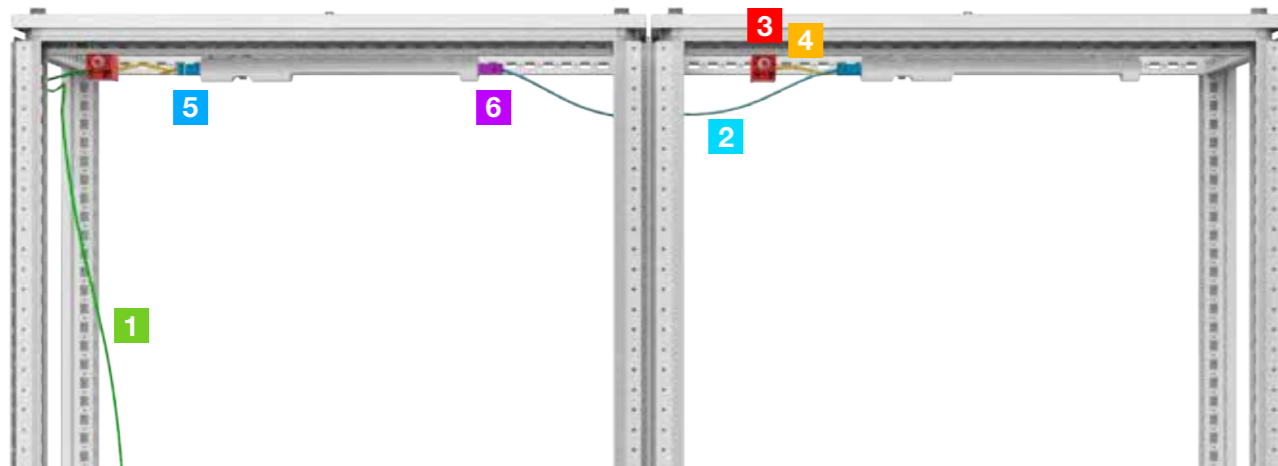

1. Anschlusskabel für die Einspeisung (inkl. Stecker 5);
2. Anschlusskabel für die Durchgangsverdrahtung / Einspeisung (inkl. Stecker 5 und 6);
3. Türkontaktschalter;
4. Anschlusskabel für Türkontaktschalter;
5. Anschluss für die Einspeisung;
6. Anschluss für die Durchgangsverdrahtung.

	EL	LTSL	TL	TLCL	TLC
1	ELCxxxxPx	CLF L	a)	a)	a)
2	ELCxxxxTx	LPT L	a)	-	-
3	ELD0801x	ADSW/DSW	ADSW/DSW	TLCS	TLCS
4	ELC3001Dx*	c)	c)	b)	b)
5	a)	COF L	a)	a)	a)
6	a)	COM L	a)	-	-

- a) Die Leuchte wird mit diesem Teil geliefert;
- b) Ein Anschlusskabel ist im Lieferumfang des Türkontaktschalters enthalten;
- c) Die Leuchte verfügt nicht über eine eigenen Anschluss für ein Verbindungskabel des Türkontaktschalters: Der Monteur muss den Türkontaktschalter zwischen den Hauptleitungen anschließen.

\* Zur Verwendung mit ADSW /DSW.





## LED-Schrankleuchte mit Steckdose und Bewegungssensor, EL1200MS

- Beschreibung:** LED-Schrankleuchte speziell für Schränke von nVent HOFFMAN. Schnelle Montage ohne Werkzeuge dank eines Systems mit Einrasthaken, das für das 25 mm-Lochmuster an Schränken von nVent HOFFMAN entwickelt wurde. Kann horizontal oder vertikal montiert werden.
- Lampen Typ:** LED.
- Helligkeit:** 1200 lm.
- Lichtfarbe:** 4000 K (neutralweiß).
- Stromverbrauch:** 12 W.
- Nennspannung:** 100 V bis 240 V ~, 50/60 Hz.
- Anschluss:** Einspeisung, 3-polig. Durchgangsverdrahtung, 3-polig.
- Betriebstemperatur:** -20 °C ... +55 °C.
- Schutzart:** IP20
- Nachlaufzeit des Bewegungssensor:** 120 s.
- Abmessung:** 364 x 76 x 48 mm.



Nennspannung	Steckdosentyp	Breite	Artikelnr.
100V-240V~, 50/60 Hz	Typ F (Shucko)	364	EL1200MS
100V-240V~, 50/60 Hz	Typ E	364	EL1200MS-BF
100V-240V~, 50/60 Hz	Typ J	364	EL1200MS-CH
100V-240V~, 50/60 Hz	Typ G	364	EL1200MS-GB
100V-240V~, 50/60 Hz	Typ B	364	EL1200MS-US

## LED-Schrankleuchte mit Steckdose, EL1200DS

- Beschreibung:** LED-Schrankleuchte speziell für Schränke von nVent HOFFMAN. Schnelle Montage ohne Werkzeuge dank eines Systems mit Einrasthaken, das für das 25 mm-Lochmuster an Schränken von nVent HOFFMAN entwickelt wurde. Kann horizontal oder vertikal montiert werden.
- Lampen Typ:** LED.
- Helligkeit:** 1200 lm.
- Lichtfarbe:** 4000 K (neutralweiß).
- Stromverbrauch:** 12 W.
- Nennspannung:** 100 V bis 240 V ~, 50/60 Hz.
- Anschluss:** Einspeisung, 3-polig. Durchgangsverdrahtung, 3-polig.
- Betriebstemperatur:** -20 °C ... +55 °C.
- Schutzart:** IP20
- Abmessung:** 364 x 76 x 48 mm.



Nennspannung	Steckdosentyp	Breite	Artikelnr.
100 V - 240 V ~, 50/60 Hz	Typ F (Shucko)	364	EL1200DS
100 V - 240 V ~, 50/60 Hz	Typ E	364	EL1200DS-BF
100 V - 240 V ~, 50/60 Hz	Typ J	364	EL1200DS-CH
100 V - 240 V ~, 50/60 Hz	Typ G	364	EL1200DS-GB
100 V - 240 V ~, 50/60 Hz	Typ B	364	EL1200DS-US

## LED-Schrankleuchte mit Bewegungssensor, EL1200M

- Beschreibung:** LED-Schrankleuchte speziell für Schränke von nVent HOFFMAN. Schnelle Montage ohne Werkzeuge dank eines Systems mit Einrasthaken, das für das 25 mm-Lochmuster an Schränken von nVent HOFFMAN entwickelt wurde. Kann horizontal oder vertikal montiert werden.
- Lampen Typ:** LED.
- Helligkeit:** 1200 lm.
- Lichtfarbe:** 4000 K (neutralweiß).
- Stromverbrauch:** 12 W.
- Nennspannung:** 100 V bis 240 V ~, 50/60 Hz.
- Anschluss:** Einspeisung, 3-polig. Durchgangsverdrahtung, 3-polig.
- Betriebstemperatur:** -20 °C ... +55 °C.
- Schutzart:** IP20
- Nachlaufzeit des Bewegungssensor:** 120 s.
- Abmessung:** 315 x 76 x 48 mm.



Nennspannung	Breite	Artikelnr.
100 V - 240 V ~, 50/60 Hz	315	EL1200M

## LED-Schrankleuchte mit Steckdose, EL900DS

- Beschreibung:** LED-Schrankleuchte speziell für Schränke von nVent HOFFMAN. Schnelle Montage ohne Werkzeuge dank eines Systems mit Einrasthaken, das für das 25 mm-Lochmuster an Schränken von nVent HOFFMAN entwickelt wurde. Kann horizontal oder vertikal montiert werden.
- Lampen Typ:** LED.
- Helligkeit:** 900 lm.
- Lichtfarbe:** 4000 K (neutralweiß).
- Stromverbrauch:** 9 W.
- Nennspannung:** 100 V bis 240 V ~, 50/60 Hz.
- Anschluss:** Einspeisung, 3-polig. Durchgangsverdrahtung, 3-polig.
- Betriebstemperatur:** -20 °C ... +55 °C.
- Schutzart:** IP20
- Abmessung:** 364 x 76 x 48.



Nennspannung	Steckdosentyp	Breite	Artikelnr.
100 V - 240 V ~, 50/60 Hz	Typ F (Shucko)	364	EL900DS
100 V - 240 V ~, 50/60 Hz	Typ E	364	EL900DS-BF
100 V - 240 V ~, 50/60 Hz	Typ J	364	EL900DS-CH
100 V - 240 V ~, 50/60 Hz	Typ G	364	EL900DS-GB
100 V - 240 V ~, 50/60 Hz	Typ B	364	EL900DS-US

## LED-Schrankleuchte, EL900D

- Beschreibung:** LED-Schrankleuchte speziell für Schränke von nVent HOFFMAN. Schnelle Montage ohne Werkzeuge dank eines Systems mit Einrasthaken, das für das 25 mm-Lochmuster an Schränken von nVent HOFFMAN entwickelt wurde. Kann horizontal oder vertikal montiert werden.
- Lampen Typ:** LED.
- Helligkeit:** 900 lm.
- Lichtfarbe:** 4000 K (neutralweiß).
- Stromverbrauch:** 9 W.
- Nennspannung:** 100 V bis 240 V ~, 50/60 Hz.
- Anschluss:** Einspeisung, 3-polig. Durchgangsverdrahtung, 3-polig.
- Betriebstemperatur:** -20 °C ... +55 °C.
- Schutzart:** IP20
- Abmessung:** 314 x 76 x 48 mm.



Nennspannung	Breite	Artikelnr.
100 V - 240 V ~, 50/60 Hz	314	EL900D

## LED-Schrankleuchte 24 V mit Bewegungssensor, EL1200M24V

- Beschreibung:** LED-Schrankleuchte speziell für Schränke von nVent HOFFMAN. Schnelle Montage ohne Werkzeuge dank eines Systems mit Einrasthaken, das für das 25 mm-Lochmuster an Schränken von nVent HOFFMAN entwickelt wurde. Kann horizontal oder vertikal montiert werden.
- Lampen Typ:** LED.
- Helligkeit:** 1200 lm.
- Lichtfarbe:** 4000 K (neutralweiß).
- Stromverbrauch:** 12 W.
- Nennspannung:** 24 V Gleichstrom.
- Anschluss:** Einspeisung, 2-polig. Durchgangsverdrahtung, 2-polig.
- Betriebstemperatur:** -20 °C ... +55 °C.
- Schutzart:** IP20
- Nachlaufzeit des Bewegungssensor:** 120 s.
- Abmessung:** 314 x 76 x 48.



Nennspannung	Breite	Artikelnr.
24 V DC	314	EL1200M24V

## LED-Schrankleuchte 24 V, EL1200D24V

- Beschreibung:** LED-Schrankleuchte speziell für Schränke von nVent HOFFMAN. Schnelle Montage ohne Werkzeuge dank eines Systems mit Einrasthaken, das für das 25 mm-Lochmuster an Schränken von nVent HOFFMAN entwickelt wurde. Kann horizontal oder vertikal montiert werden.
- Lampen Typ:** LED.
- Helligkeit:** 1200 lm.
- Lichtfarbe:** 4000 K (neutralweiß).
- Stromverbrauch:** 12 W.
- Nennspannung:** 24 V Gleichstrom.
- Anschluss:** Einspeisung, 2-polig. Durchgangsverdrahtung, 2-polig.
- Betriebstemperatur:** -20 °C ...+55 °C.
- Schutzart:** IP20
- Abmessung:** 314 x 76 x 48.



Nennspannung	Breite	Artikelnr.
24 V DC	314	EL1200D24V

## Verbindungszubehör für LED-Schrankleuchten, ELC

- Beschreibung:** Vorkonfektionierte Kabel für LED-Schrankleuchten. Die Verwendung dieser Kabel spart Zeit und erleichtert die Montage der Leuchten.
- Anschluss:** Einspeisung, mit Durchgangsverdrahtung über 3-polige Kabel (24 V mit 2-poligem Kabel).
- Abmessung:** Verschiedene Längen: Weitere Informationen finden Sie in der Artikelliste.



### Durchgangskabel für LED-Schrankleuchten

Typ	Gebrauchsfertige Kabel	Länge	Farbe	Verpackungseinheit	Artikelnr.
Durchgangsverdrahtung, 3-polig, 100–240 V AC	Für Durchgangsverdrahtung	1000	Schwarz	5	ELC1005TB
Durchgangsverdrahtung, 3-polig, 100–240 V AC	Für Durchgangsverdrahtung	1000	Orange	5	ELC1005TO
Durchgangsverdrahtung, 2-polig, 24 V (DC)	Für Durchgangsverdrahtung	1000	Grau	5	ELC1005TG24V

### Kabel für LED-Schrankleuchten zur Selbstmontage mit Türkontaktschalter

Typ	Gebrauchsfertige Kabel	Länge	Farbe	Verpackungseinheit	Artikelnr.
TPS-Kabel für Türkontaktschalter, ENEC-Version	Zusammen mit einem Türkontaktschalter zu verwenden	3000	Schwarz	1	ELC3001DE
TPS-Kabel für Türkontaktschalter, UL-Version	Zusammen mit einem Türkontaktschalter zu verwenden	3000	Schwarz	1	ELC3001DU

### Verbindungskabel für LED-Schrankleuchten

Typ	Gebrauchsfertige Kabel	Länge	Farbe	Verpackungseinheit	Artikelnr.
Einspeisung, 3-polig, 100–240 V AC	Für Stromversorgung	1000	Schwarz	5	ELC1005PB
Einspeisung, 3-polig, 100–240 V AC	Für Stromversorgung	3000	Schwarz	5	ELC3005PB
Einspeisung, 3-polig, 100–240 V AC	Für Stromversorgung	1000	Orange	5	ELC1005PO
Einspeisung, 3-polig, 100–240 V AC	Für Stromversorgung	3000	Orange	5	ELC3005PO
Einspeisung, 2-polig, 24 V (DC)	Für Stromversorgung	3000	Grau	5	ELC3005PG24V

Für UL-Kabel wenden Sie sich bitte an nVent HOFFMAN.

## Türschalter für LED-Schrankleuchten, ELD

**Beschreibung:** Dieser Türschalter wird mit LED-Schrankleuchten verwendet, die keinen Bewegungsmelder haben. Lieferung mit einem 800 mm langen TPS-Kabel.

**Abmessung:** 31 x 31 x 63 x 800.

**Verpackungseinheit:** 1 Stück inklusive Kabel und Türschalter.



Typ	Länge	Verpackungseinheit	Artikelnr.
CE	800	1	ELD0801E
UL	800	1	ELD0801U

## Montagezubehör für die LED-Schrankleuchte, ELA

**Beschreibung:** Zubehör für die alternative Montage einer LED-Schrankleuchte.

**Auslegung:** Halterung für Schraubbefestigung und Magnete für Magnetbefestigung.

**Verpackungseinheit:** 2 Stück.

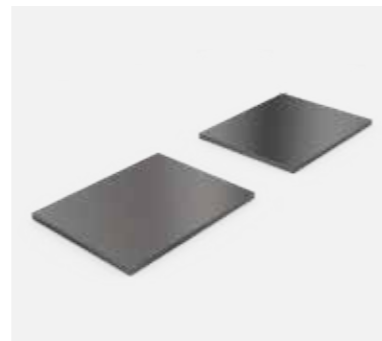

Typ	Verpackungseinheit	Artikelnr.
Magnet	2	ELA02MF
Schraube	2	ELA02SF

## LED Leuchte, LTSL

**Beschreibung:** Energiesparendes Beleuchtungssystem für alle Arten von Paneelen und Gehäusen, insbesondere in denen wenig Platz verfügbar ist. Aus transparentem Kunststoff. Diese Lampe hat eine sehr lange Lebensdauer (ca. 60.000 h.) durch den Einsatz der LED-Technologie. Die Ausgangsleistung ermöglicht bis zu 10 Leuchten miteinander zu verbinden (Daisy Chain).

**Leuchten:** LED, 120° angle of radiation.

**Helligkeit:** 400 Lm.

**Stromverbrauch:** 5 W max.

**Nennspannung:** 100-240 V AC, 50/60 Hz.

**Betriebstemperatur:** -30 °C to +60 °C.

**Anschluß:** Stecker mit Snap-Lock für Stromversorgung und Verteilung

**Zertifikate:** CE, EAC, cULus\_UL Listed.



Montage	Abmessungen	Artikelnr.
Magnetbefestigung	351 x 34 x 32 mm	LTSL5
Schraubbefestigung	351 x 36 x 52 mm	LTSL5S

## Stromkabel für LTSL-Leuchten, CLF L

**Beschreibung:** Zuleitung mit einer Buchse zum Anschluss an eine LTSL-Leuchte und einem offenen Ende für den Anschluss an das Stromnetz.

**Länge:** 2 m.

**Zertifikate:** CE, EAC.

**Verpackungseinheit:** 5 Stück.

Artikelnr.
CLF2005L



## Verbindungskabel für LTSL-Leuchten, LTP L

**Beschreibung:** Steck-Verbindungskabel zwischen LTSL-Leuchteinheiten.  
**Länge:** 1 m.  
**Zertifikate:** CE, EAC.  
**Verpackungseinheit:** 5 Stück.

**Artikelnr.**

LTP1000L



## Buchsen für LTSL-Leuchten, COF L

**Zertifikate:** CE, EAC.  
**Verpackungseinheit:** 5 Buchsen für LTSL-Leuchten.

**Artikelnr.**

COF05L



## Stecker für LTSL-Leuchten, COM L

**Zertifikate:** CE, EAC.  
**Verpackungseinheit:** 5 Stecker für LTSL-Leuchten.

**Artikelnr.**

COM05L



## Kompakte Designleuchte, TLC

**Beschreibung:** Beleuchtungssystem mit einem kompakten Design, geeignet für alle Arten von Schaltschränken oder Racks. Es verfügt über drei mögliche Befestigungsmöglichkeiten: Magnetisch, Schraubmontage mit einem variablen Abstand zwischen den Löchern und / oder Snap-in 19"-Rack. Es ist ein elektronisch betriebenes Gerät mit einer Lebensdauer von 10.000 h. Der Körper des Beleuchtungssystems ist aus PC-ABS. Ein integrierter Stecker ermöglicht die Aktivierung der Lampe durch einen Türschalter aus dem TLCS Sortiment ohne eine zusätzliche Verdrahtung. Inklusive Schutzkappe aus PC - Farbe des Lichts ist kaltweiß.

**Lampen Typ:** Leuchtstofflampe T5/G5.

**Helligkeit:** 480 Lm.

**Stromverbrauch:** 8 W.

**Betriebstemperatur:** -15 °C to +45 °C.

**Abmessung:** 448 x 54,5 x 26 mm.

**Anschluß:** Einschließlich 2-Pol 0,75 mm<sup>2</sup> Verbindungskabel 2,5A Länge 150 cm mit offenem Ende (2x 0,75 mm<sup>2</sup>).

**Zertifikate:** CE, EAC.

**Lieferumfang:** 1 Leuchte mit fertigem Anschlußkabel, integriertem Magnet und Montageschrauben.

Nennspannung	Oberfläche	Artikelnr.
230 V, 50/60 Hz	Hellgrau (RAL 7035)	TLC87035
230 V, 50/60 Hz	Schwarz (RAL 9005)	TLC89005

24V auf Wunsch verfügbar.



## Kompaktes Designlicht, TLCL

- Beschreibung:** Ihr kompaktes Design macht es möglich, sie in fast jedem Gehäuse oder Gestell zu montieren. Die Lieferung enthält drei integrierte Befestigungssysteme z. B. Magnet-, Schraub- und Einschnappmethode und mit einem Verbindungskabel. Es wird mit einer Schutzkappe, einem elektronischen Schnellstart und Dreifachstecker geliefert (ein/aus, Türschalter, dauerhaftes Licht). Eine eingebaute Buchse ermöglicht das Arbeiten mit einem Türschalter, der auf Wunsch geliefert wird.
- Lampen Typ:** High Power LEDs.
- Helligkeit:** 945 Lm.
- Stromverbrauch:** 7,2 W.
- Betriebstemperatur:** -20 °C to +50 °C.
- Abmessung:** 448 x 54,5 x 26 mm.
- Anschluß:** 2x0,75 mm<sup>2</sup> Länge 150cm mit offenem Ende, 2x0,75 mm<sup>2</sup> mit Stecker für Türkontaktschalter
- Zertifikate:** CE, EAC.
- Lieferumfang:** 1 Leuchte mit fertigem Anschlusskabel, integriertem Magnet und Montageschrauben



Nennspannung	Oberfläche	Artikelnr.
220-240 V AC, 50/60 Hz	Hellgrau (RAL 7035)	TLCL87035
24 V DC	Hellgrau (RAL 7035)	TLCL87035-24
220-240 V AC, 50/60 Hz	Schwarz (RAL 9005)	TLCL89005
24 V DC	Schwarz (RAL 9005)	TLCL89005-24

100-240 V auf Wunsch verfügbar.

## Türschalter mit Kabel für TLC / TLCL Leuchten, TLCS

- Beschreibung:** Türschalter aus PC / ABS für TLC und TLC Leuchten. Kann einfach und bequem auf dem Lochraster des Schrankrahmens in Standschränke montiert werden. Ein sehr schlankes Design wird durch den integrierten Mikroschalter gewährleistet. Der Schalter wird mit einem vorverdrahteten Kabel geliefert. Das automatische Positionierungssystem des Türschalters stellt sicher, daß sich der Schalter immer in der richtigen Position befindet.
- Länge:** 1.5 m.
- Zertifikate:** CE, EAC.
- Verpackungseinheit:** 1 Stück mit Montagezubehör



Beschreibung	Artikelnr.
Türschalter mit Kabel	TLCS01
Kabel für Türschalter	TLCS600

## 1HE 19" Blende, TLCF

- Beschreibung:** Metallblech um mit TLC / TICl Leuchten eine 19" Rack Höheneinheit auszufüllen.
- Abmessung:** 485 x 45 x 6 mm.
- Verpackungseinheit:** Ein Stück.

Oberfläche	Artikelnr.
Hellgrau (RAL 7035)	TLCF7035
Schwarz (RAL 9005)	TLCF9005



## Kleines Gehäuselicht, TL

- Beschreibung:** Energiesparendes und kostengünstiges Beleuchtungssystem, das mit den mitgelieferten Schrauben oder dem Klebeband befestigt werden kann. Die Beleuchtung kann dank der Ausgangsleistung über das mitgelieferte serielle Kabel angeschlossen werden. Der serielle Anschluss ist bis zu einer Leistung von 100 W Leistung möglich.
- Lampen Typ:** LED.
- Lichtfarbe:** 4000 K (neutralweiß).
- Nennspannung:** 220 V - 240 V ~, 50/60 Hz.
- Betriebstemperatur:** -5 °C bis +45 °C.
- Anschluß:** Einspeisung, 2-polig. Durchgangsverdrahtung, 2-polig.
- Material:** Gehäuse aus Polycarbonat, ABS-Endkappen, PMMA-Schutzkappe.
- Zertifikate:** CE, EAC.
- Lieferumfang:** 1 Leuchte mit 1.75 m langem Stromkabel, einem 140 mm langen Verbindungskabel für den Anschluss der Leuchten untereinander sowie Montagematerial.



Nennspannung	Helligkeit	Stromverbrauch	Abmessungen	Artikelnr.
220V-240V~, 50/60 Hz	330 Lm	4W	277 x 43 x 28 mm	TL4001-4W
220V-240V~, 50/60 Hz	750 Lm	9W	538 x 43 x 28 mm	TL4001-9W

## Türkontaktschalter, DSW

- Beschreibung:** Türkontaktschalter zum Ein- und Ausschalten elektrischer Einheiten (z. B. Schrankleuchten, Signale, Alarm). Kann nach der Installation des Schrankes installiert werden, sodass die Türöffnung frei bleibt. Befestigt am inneren Lochraster des Schrankrahmens in Standschränken. Kabeleingang M20.
- Schalterleistung:** 3A/240V.
- Zertifikate:** CE, cCSAus, CCC.
- Verpackungseinheit:** 1 Stück mit Montagezubehör.

Artikelnr.
DSW01



# Allgemeines Zubehör Beleuchtung & Steckdosen

## Türkontaktschalter, ADSW

**Beschreibung:** Türkontaktschalter zur Aktivierung von elektrischen Einbauten (z. B. Leuchten, Signal, Alarm etc.) bei Wandschränken. Kabeleinführung M20. Bearbeitung bei Edelstahlgehäusen erforderlich.

**Schalterleistung:** 3A/240V.

**Zertifikate:** CE, EAC, cULus Listed.

**Verpackungseinheit:** 1 Stück mit Montagezubehör.



**Artikelnr.**

ADSW01

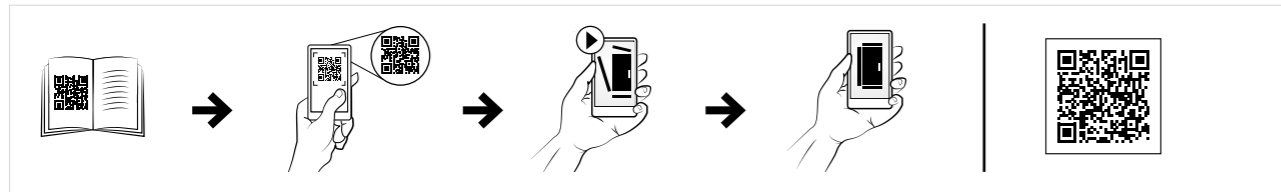

## Steckdose mit integrierter Sicherung, LPS

**Beschreibung:** Steckdose für DIN-Schienen-Montage. Druckklammer für leichten Einbau und schnelle Anschlüsse.

**Abmessung:** 92 x 62 x 48 mm.

**Anschluss:** 3 Druckklemmen für Litzen und Starrdraht 0.5 - 2.5 mm<sup>2</sup>. Integrierte Sicherung 6.3 A, 5 x 20 mm.

**Oberfläche:** Hellgrau.

**Material:** Kunststoff UL94V0.

**Verpackungseinheit:** 1 Stück.

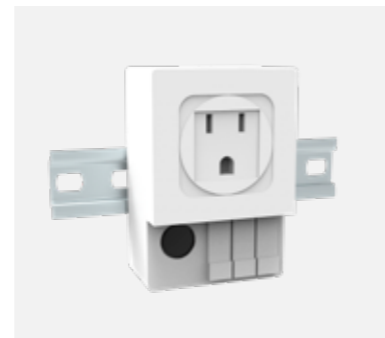

Steckdosentyp	Artikelnr.
Schuko	LPS10
France / Belgium / Czech	LPS10FR
Switzerland	LPS10CH
UK / Ireland	LPS10UK
USA / Canada	LPS10USA

# Allgemeines Zubehör Profile

## DIN-Schienen, PP

**Beschreibung:** Entspricht EN 60715.

**Material:** Stahl, galvanisiert.

**Verpackungseinheit:** 15 x 2 m.

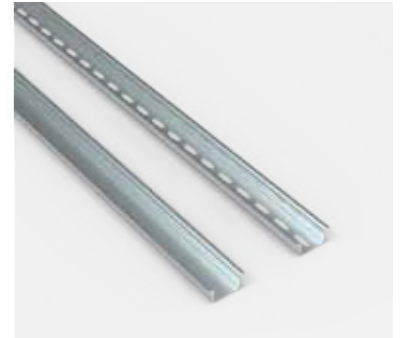

Beschreibung	Typ	Lochraster	Abmessung	Artikelnr.
Mit Löchern	Omega	Lochraster 18 x 5,2 mm.	5 x 15	PP0515H
Ohne Löcher	Omega		7,5 x 35	PP0735
Mit Löchern	Omega	Lochraster 18 x 5,2 mm.	7,5 x 35	PP0735H
Ohne Löcher	G		15 x 32	PP1532
Mit Löchern	G	Lochraster 18 x 5,2 mm.	15 x 32	PP1532H
Ohne Löcher	Omega		15 x 35	PP1535
Mit Löchern	Omega	Lochraster 18 x 5,2 mm.	15 x 35	PP1535H

## DIN Schienen Halter, DRS

**Beschreibung:** Halter zur Befestigung von DIN und anderen Schienen.

**Material:** Verzinktes Stahlblech.

**Verpackungseinheit:** 20 Stück.



Typ	Artikelnr.
Flach	DRS20F
Schräg	DRS20I

## Montageprofile, CP

**Beschreibung:** Installationsprofile mit 25 mm Lochraster.

**Material:** Stahl, verzinkt.

**Verpackungseinheit:** 10 x 2 m.



Beschreibung	Abmessung	Artikelnr.
Mit Löchern	10 x 20	CP1020H
Ohne Löcher	10 x 20	CP1020U
Mit Löchern	20 x 20	CP2020H
Ohne Löcher	20 x 20	CP2020U
Mit Löchern	20 x 40	CP2040H
Ohne Löcher	20 x 40	CP2040U

## Allgemeines Zubehör Profile

### Gleitmuttern für Montageprofile, GLM-GA

**Beschreibung:** Gleitmuttern für den einfachen Einbau von Komponenten bei den Montageprofilen CP und CLPF

**Material:** Verzinktes Stahlblech.

**Verpackungseinheit:** 50 Stück.



Gewinde	Zu benutzen mit	Artikelnr.
M6	CP1020, CP1020U, CP2020, CP2020U	GLM20-6P
M8	CP1020, CP1020U, CP2020, CP2020U	GLM20-8P
M6	CP2040, CP2040U, CLPF profiles	GLM40-6P
M8	CP2040, CP2040U, CLPF profiles	GLM40-8P

### Extrudierte-Schrauben, CNT

**Beschreibung:** Torx-Schrauben zur Befestigung von Zubehör, von Click-in Profilen und zur Erdung, etc.

**Verpackungseinheit:** 250 Stück.



Gewinde	Artikelnr.
M5	CNT05
M6	CNT06

### Schrauben für Clip-in Käfigmuttern, CNS

**Beschreibung:** Zylinderkopfschrauben M6x12 und M8x12 für Käfigmuttern.

**Verpackungseinheit:** 250 Stück.



Gewinde	Artikelnr.
M6	CNS612
M8	CNS812

### Käfigmuttern, CNM

**Beschreibung:** Käfigmuttern für die universelle Verwendung an Schrankrahmenprofilen und Profil-Systemen ausgelegt.

**Verpackungseinheit:** 50 Stück.



Gewinde	Artikelnr.
M6	CNM615
M8	CNM815

## Allgemeines Zubehör Lackierung

### Lackspray, BFP

**Beschreibung:** Lufttrocknender Lack zum Ausbessern von pulverbeschichteten und nasslackierten Oberflächen.

**Verpackungseinheit:** 1 Spraydose, 400 ml.



Farbe	RAL-Farbe	Artikelnr.
Schwarz	RAL 7022	BFP7022
Mittelgrau	RAL 7030	BFP7030
Kieselgrau	RAL 7032	BFP7032
Hellgrau	RAL 7035	BFP7035

### Edelstahlreiniger, SSC

**Beschreibung:** Spezieller Tiefenreiniger für Edelstahl.

**Verpackungseinheit:** 1 Flasche Reiniger (250 ml), 1 Flasche Oberflächenschutz, 1 Schwamm.



Artikelnr.
SSC01



# Allgemeines Zubehör Erdung

## PE/PEN-Anreihlasche, EBB

**Beschreibung:** Anreihlasche, die verwendet wird, wenn ECB-Kupferschienen zwischen Schränken angebracht werden müssen.

**Material:** Kupfer.

**Lieferumfang:** Kupferhalterungen (5 Stück)

Abmessungen	Artikelnr.
30x05	EBB3005
30x10	EBB3010
40x10	EBB4010
80x10	EBB8010

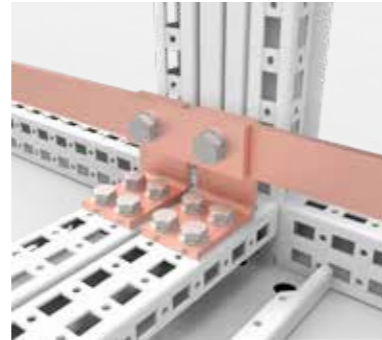

## PE/PEN-Schienen, ECB

**Beschreibung:** Vorgefertigte Sammelschienen für Schränke von nVent HOFFMAN

**Material:** Kupfer.

**Lieferumfang:** Kupferschienen (2 Stück)

Abmessungen	Länge	Artikelnr.
30x5	400	ECB043005
30x10	400	ECB043010
40x10	400	ECB044010
80x10	400	ECB048010
30x05	600	ECB063005
30x10	600	ECB063010
40x10	600	ECB064010
80x10	600	ECB068010
30x05	800	ECB083005
30x10	800	ECB083010
40x10	800	ECB084010
80x10	800	ECB088010

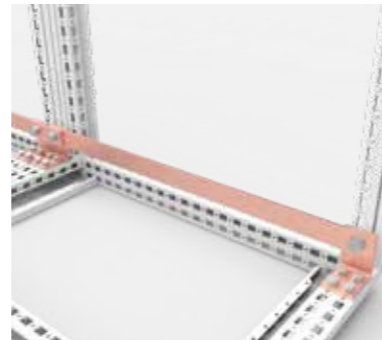

## PE/PEN-Halterung, ECK

**Beschreibung:** Kupferhalterung zur Befestigung der ECB-Schienen. Die Halterung ist direkt am Rahmen befestigt.

**Material:** Kupfer.

**Lieferumfang:** Halterungen mit Befestigungsmaterial (2 Stück)

Abmessungen	Artikelnr.
30x5	ECK01
40x10	ECK02
40x10 Flach	ECK03

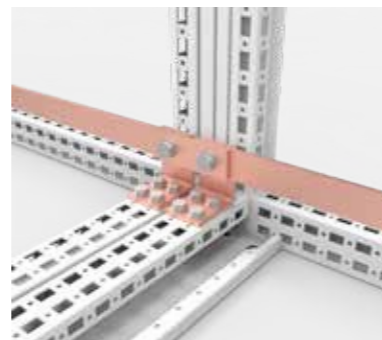

# Allgemeines Zubehör Erdung

## Erdungskabel, ECFA

**Beschreibung:** Zur Erdung und zum Potentialausgleich zwischen Schränken und Schrankteilen.

**Material:** 6 mm<sup>2</sup> Kupferkabel (gelb-grün).

**Verpackungseinheit:** 10 Stück.

**Montagemöglichkeiten:** Fügen Sie Erdungsverbindung ECF hinzu um Kabel am lackierten Rahmen zu befestigen.

Länge	Anschlussgröße	Artikelnr.
220 mm	M6 / M8	ECFA220
300 mm	M8 / M8	ECFA300

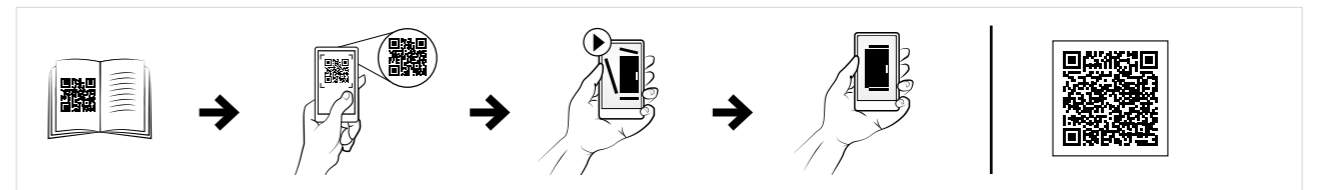

## Erdungsband, ECFE

**Beschreibung:** Zur Erdung von Schränken oder als Potentialausgleich zwischen Schrankteilen, Paneelen und Rahmen.

**Länge:** 300 mm.

**Material:** Verzinnertes Elektrolyt-Kupfer 0,15 mm.

**Arbeitstemperatur:** Bis zu 105°C.

**Verpackungseinheit:** 10 Stück.

**Montagemöglichkeiten:** Fügen Sie den Anschlusssatz ECF für die Befestigung zum lackierten Rahmen.

Querschnittsbereich	Lochdurchmesser	Strom (A)	Artikelnr.
16 mm <sup>2</sup>	8.5	120 A	ECFE1630
25 mm <sup>2</sup>	10.5	150 A	ECFE2530

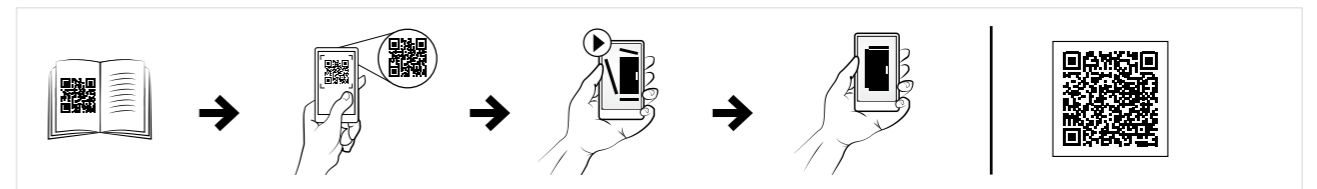

## Allgemeines Zubehör Erdung

### Erdungsverbindung für Paneele, ECP

**Beschreibung:** Erdungsbefestigung von Erdungsbändern und Erdungskabeln an Paneele, Montageplatten oder Profile.

**Verpackungseinheit:** 10 Sätze.

Schraubengröße	Artikelnr.
M6	ECP06
M8	ECP08



### Erdungsverbindung des Rahmens, ECF

**Beschreibung:** Erdungskontakt zur Montage von Erdungskabeln oder -bändern am Schrankrahmen.

**Verpackungseinheit:** 10 Satz.

Schraubengröße	Artikelnr.
M6	ECF06
M8	ECF08



### Zentraler Erdungspunkt, ECFP

**Beschreibung:** Liefert eine Erdungs-Kontaktfläche auf dem horizontalen oder vertikalen Rahmenprofil. Ein sicherer Erdungspunkt für multiple Verbindungen.

**Material:** Galvanisiertes Stahlblech.

**Verpackungseinheit:** 3 zentrale Erdungspunkte mit Montagmaterial. Erdungssatz M8 beinhaltet für alle drei Löcher.

Artikelnr.
ECFP08

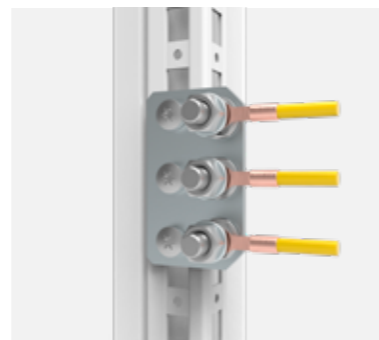

## Allgemeines Zubehör Erdung

### PE-Sammelschiene mit Anschlussklemmen, NSM2000

**Beschreibung:** PE-Schiene in 2000 mm Länge mit 133 vormontierten Anschlussklemmen. Kann auf die gewünschte Länge für den Schrank zugeschnitten werden.

**Abmessung:** 2000 x 12 x 3 mm.

**Material:** CU.

**Beinhaltet:** PE-Sammelschiene, 133 Schrauben/Anschlussklemmen (vormontiert).

**Verpackungseinheit:** 1 Stück.

Beschreibung	Länge	Artikelnr.
PE-Sammelschiene 12 x 3 mit Klemmen	2000 mm	NSM2000



### PE-Sammelschiene, NS750

**Beschreibung:** PE-Schiene in 750 mm Länge mit 50 Gewindebohrungen. Anschlussklemmen vom Typ OKD1 können zusammen mit der Sammelschiene verwendet werden.

**Abmessung:** 750 x 12 x 3.

**Material:** CU.

**Beinhaltet:** PE-Sammelschiene.

**Verpackungseinheit:** 1 Stück.

Beschreibung	Länge	Artikelnr.
PE-Sammelschiene 12 x 3 mit Gewindebohrungen	750	NS750



### Isolator für PE- bzw. neutrale Sammelschiene, TNS2

**Beschreibung:** Isolator für 12x3-Sammelschiene, um eine neutrale oder isolierte PE-Sammelschiene zu schaffen.

**Verpackungseinheit:** 2 Isolatoren, Schrauben und 1 Anschlussklemme für 35 mm².

Beschreibung	Artikelnr.
Trennschalter für PE-/neutrale Sammelschiene	TNS2



### Anschlussklemme, OKD1

**Beschreibung:** Anschlussklemme zur Verwendung an der Kupferschiene NS750.

**Anschlussgröße:** 1.5 bis 16 mm².

**Beinhaltet:** Anschlussklemme mit Schrauben.

**Verpackungseinheit:** 25 Stück.

Beschreibung	Verpackungseinheit	Artikelnr.
Anschlussklemme für NS750	25	OKD1



## Dokumentablage, DRA

**Beschreibung:** Selbstklebend, für DIN A4.  
**Nutzbare Tiefe:** 30 mm  
**Material:** Thermoplastik.  
**Oberfläche:** RAL 7035  
**Verpackungseinheit:** Eine Dokumentablage mit doppelseitigem Klebeband.

**Artikelnr.**

DRA04



## Schaltplantasche, DRB

**Beschreibung:** Große Schaltplantasche aus Stahl zur Befestigung am Türmontagerahmen. Nutzbare Tiefe: 68 mm.  
**Oberfläche:** RAL 7035, Pulver-Strukturlackierung.  
**Verpackungseinheit:** 1 Stück mit Montagezubehör.

Beschreibung	Material	Artikelnr.
Universale Dokumentablage, 300 mm breit	1.5 mm Stahlblech	DRB0303R5
Für 600-mm-Türen	1.5 mm Stahlblech	DRB600R5
Für 800 mm Türen	1.5 mm Stahlblech	DRB800R5



## Schaltplantasche, DRBS

**Beschreibung:** Große Schaltplantasche aus Stahl zur Befestigung am Türmontagerahmen. Nutzbare Tiefe: 68 mm.  
**Oberfläche:** 400er vorgeschliffener Edelstahl.  
**Verpackungseinheit:** 1 Stück mit Montagezubehör.

Beschreibung	Material	Artikelnr.
Universale Dokumentablage, 300 mm breit	Edelstahl 316L	DRBS03030-316L
Für 800 mm Türen	Edelstahl 316L	DRBS0800-316L
Für 1000 mm Türen	Edelstahl 316L	DRBS1000-316L



## Universal-Sammelschienenträger

**Beschreibung:** Universal-Sammelschienenträger, 3/4-polig mit internen Schraubenlöchern, Lieferung ohne Endabdeckung.  
**Nennspannung:** 690 V.  
**Nennfrequenz:** 50/60 Hz.  
**Isolation Bemessungsspannung Ui:** 1000 V.  
**Bemessungsstoßspannung Uimp:** 8 kV.  
**Zertifikate:** GL, DNV GL.

Anz. Pole	Abmessungen	Für Sammelschienen	Verpackungseinheit	Artikelnr.
4	20 x 242 x 51	12, 15, 20, 25, 30 x 5, 11	10 Stück.	01485
3	20 x 191 x 50	12, 15, 20, 25, 30 x 5, 10	10 Stück.	01495



## PE/N-Sammelschienenträger

**Beschreibung:** PE/N-Träger. Einzel montierbar. N-PE-Anschluss einfach herzustellen.  
**Nennspannung:** 690 V.  
**Isolation Bemessungsspannung Ui:** 1000 V.  
**Bemessungsstoßspannung Uimp:** 6 kV.  
**Kurzschlussfestigkeit:** 14 kA (max. 400 mm Abstand zwischen den Haltern).

Anz. Pole	Abmessungen	Für Sammelschienen	Verpackungseinheit	Artikelnr.
2	20 x 164 x 50	12, 15, 20, 25, 30 x 5, 11	10 pcs.	01356
1	20 x 65 x 50	12, 20, 30 x 5, 10	1 pcs.	01601

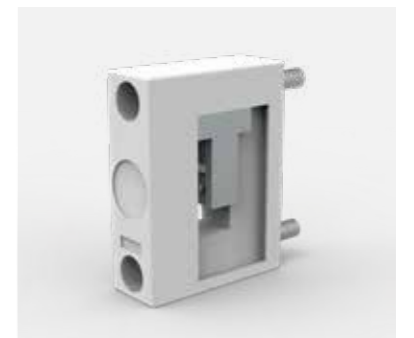

## Allgemeines Zubehör Sammelschienensystem, 60 mm

### Anschluss-Sammelschienenträger

<b>Beschreibung:</b>	Anschluss-Sammelschienenträger mit integrierten Anschlussklemmen (1.5 bis 16 mm <sup>2</sup> ) für die Einspeisung oder Abgreifen der Sammelschiene mit eigenen Bohrungen. Kann auch als Mittelträger verwendet werden.
<b>Nennspannung:</b>	690 V.
<b>Bemessungsstrom:</b>	63 A.
<b>Nennfrequenz:</b>	50/60 Hz.
<b>Isolation Bemessungsspannung Ui:</b>	1000 V.
<b>Bemessungsstoßspannung Uimp:</b>	6 kV.
<b>Kurzschlussfestigkeit:</b>	14 kA (max. 400 mm Abstand zwischen den Haltern).
<b>Verlustleistung bei 80% des Nennstroms:</b>	0.5 W.
<b>Abmessung:</b>	20 × 202 × 87 mm.
<b>Verpackungseinheit:</b>	10 Stück.

Anz. Pole	Für Sammelschienen	Artikelnr.
3	12, 20, 30 × 5, 10	01484



### Endabdeckung

**Beschreibung:** Endabdeckung für Universal-Sammelschienenträger zum Abdecken der Sammelschienenenden.

Für Sammelschienenhalter	Verpackungseinheit	Artikelnr.
01357, 01485	5 stück.	01131
01356, 01601	10 stück.	01325
01484, 01495, 01500, 01508, 01603	10 stück.	01573



## Allgemeines Zubehör Sammelschienensystem, 60 mm

### Sammelschienen aus Kupfer

<b>Beschreibung:</b>	Verzinnte Kupferschienen. Die Cu-Sammelschiene ist effektiv gegen aggressive Substanzen geschützt.
<b>Material:</b>	Cu-ETP R300 (EN13601), verzinkt.
<b>Länge:</b>	2400 mm.
<b>Verpackungseinheit:</b>	1 Stück.
<b>Zertifikate:</b>	CSA, UL, GL.

Modell	Querschnitt	Stromstärke bei 30 K	Artikelnr.
12 × 5	60 mm <sup>2</sup>	200 A	01618
15 × 5	75 mm <sup>2</sup>	250 A	01619
20 × 5	100 mm <sup>2</sup>	320 A	01620
25 × 5	125 mm <sup>2</sup>	400 A	01621
30 × 5	150 mm <sup>2</sup>	450 A	01622
12 × 10	120 mm <sup>2</sup>	360 A	01623
20 × 10	200 mm <sup>2</sup>	520 A	01624
30 × 10	300 mm <sup>2</sup>	630 A	01625



### Sammelschienenabdeckung

<b>Beschreibung:</b>	Berührungsschutzabdeckung, die verwendet werden soll, wenn kein Bauteil auf der Kupfersammelschiene montiert ist. Zur Verhinderung, dass Personen die Sammelschiene berühren.
<b>Länge:</b>	1000 mm.
<b>Verpackungseinheit:</b>	10 Stück.
<b>Zertifikate:</b>	CSA, UL, GL.

Für Sammelschienen	Artikelnr.
12 - 30 × 5	01244
12 - 30 × 10	01245



### Abdeckprofil

<b>Beschreibung:</b>	Zur Abdeckung des 3-poligen Sammelschienen-systems an der Vorderseite.
<b>Länge:</b>	1000 mm.
<b>Abmessung:</b>	700 × 200 × 63.
<b>Verpackungseinheit:</b>	2 Stück.
<b>Zertifikate:</b>	CSA, UL, GL.

Artikelnr.
01025



# Allgemeines Zubehör

## Sammelschienensystem, 60 mm

### Halter für Abdeckprofil

**Beschreibung:** Für die Montage von Abdeckprofilen, für 3-polige Sammelschienensysteme, zur Verwendung mit Abdeckprofil 01025.

**Für Sammelschienen:** 12, 15, 20, 25, 30 × 5, 10.

**Abmessung:** 9 × 196 × 32 mm.

**Verpackungseinheit:** 10 Stück.

**Zertifikate:** CSA, UL, GL.

Artikelnr.
01026

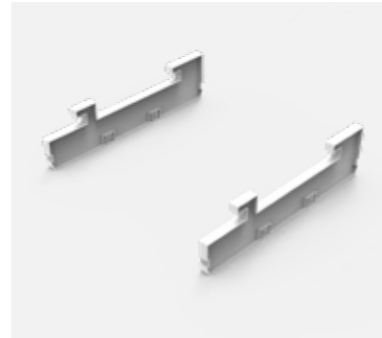

### Anschlussklemmenplatte

**Beschreibung:** Anschlussklemmenplatte, 3-polig, mit Abdeckkappe.

**Für Sammelschienen:** 12, 15, 20, 25, 30 × 5, 10.

**Nennspannung:** 690 V.

**Bemessungsstoßstromfestigkeit Ipk max.:** 40.5 kA (01240), 56.3 kA (01243).

**Verpackungseinheit:** 1 Stück.

**Zertifikate:** CSA, UL, GL.

Breite	Für den Einsatz bis zu max.	Anschluss	Artikelnr.
54	300 A	6 - 50 mm <sup>2</sup> , lam. Cu. 7 × 4 ... 9 × 10	01240
81	440 A	35 - 120 mm <sup>2</sup> , lam. Cu. 12 × 4 ... 15.5 × 10	01243



### Anschlussklemmenplatte

**Beschreibung:** Anschlussklemmenplatte, 3-polig, mit Abdeckkappe.

**Für Sammelschienen:** 20, 25, 30 × 5, 10.

**Nennspannung:** 690 V.

**Breite:** 135 mm.

**Verpackungseinheit:** 1 Stück.

**Zertifikate:** GL.

Für den Einsatz bis zu max.	Anschluss	Artikelnr.
460 A	95 - 185 mm <sup>2</sup>	01199
800 A	lam.Cu. 20 × 3 ... 32 × 15	01753
560 A	95 - 300 mm <sup>2</sup>	01754



# Allgemeines Zubehör

## Sammelschienensystem, 60 mm

### Anschluss-Set

**Beschreibung:** Anschluss-Set, 3-polig ohne Abdeckkappe.

**Nennspannung:** 690 V.

**Breite:** 153.

**Verpackungseinheit:** 1 Stück.

**Zertifikate:** CSA, UL, GL.

Für den Einsatz bis zu max.	Anschluss	Artikelnr.
560 A	95 - 300 mm <sup>2</sup>	01537
800 A	lam.Cu. 20 × 3 ... 32 × 15	01538



### Universal-Anschlussklemme

**Beschreibung:** Universal-Leiterklemme mit integrierter Haltefeder, unverlierbarer Klemmschraube und offenem Anschlussklemmenraum.

**Nennspannung:** 690 V.

**Zertifikate:** CSA, UL, GL, DNV-GL.

Für den Einsatz bis zu max.	Terminalraum W × H (mm)	Anschluss min-max	Für Sammelschienen	Verpackungseinheit	Artikelnr.
440 A	17 × 15	16 - 120 mm <sup>2</sup>	Flache Sammelschienen 5 mm	25 Stück.	01068
440 A	17 × 15	16 - 120 mm <sup>2</sup>	Flache Sammelschienen 10 mm	25 Stück.	01203
180 A	7.5 × 7.5	1.5 - 16 mm <sup>2</sup>	Flache Sammelschienen 5 mm	100 Stück.	01284
270 A	10.5 × 11	4 - 35 mm <sup>2</sup>	Flache Sammelschienen 5 mm	50 Stück.	01285
400 A	14 × 14	16 - 70 mm <sup>2</sup>	Flache Sammelschienen 5 mm	25 Stück.	01287
180 A	7.5 × 7.5	1.5 - 16 mm <sup>2</sup>	Flache Sammelschienen 10 mm	100 Stück.	01289
270 A	10.5 × 11	4 - 35 mm <sup>2</sup>	Flache Sammelschienen 10 mm	50 Stück.	01290
400 A	14 × 14	16 - 70 mm <sup>2</sup>	Flache Sammelschienen 10 mm	25 Stück.	01292

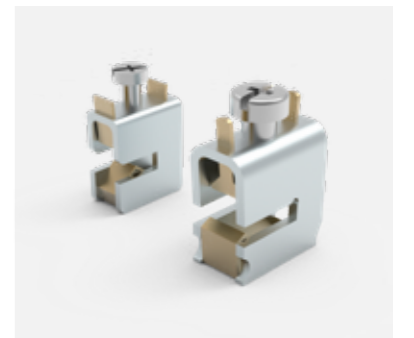

### Spreizklemme

**Beschreibung:** Spreizklemme bis zu 300 mm<sup>2</sup>, für Rundleiter. Spreizklemme mit unverlierbaren Klemmschrauben, Leiter kann übergreifen. Angabe des Nennquerschnitts und des Anzugsdrehmoments auf der Klemme.

**Nennspannung:** 690 V.

**Zertifikate:** UL.

Für den Einsatz bis zu max.	Anschluss min-max	Für Sammelschienen	Verpackungseinheit	Artikelnr.
480 A	35 - 150 mm <sup>2</sup> , lam. Cu. 15 × 5 ... 20 × 10	12, 15, 20 × 5, 10	6 Stück.	01135
500 A	Cu / Al 95 - 185 mm <sup>2</sup>	20, 25, 30 × 5, 10	6 Stück.	01318
600 A	Cu / Al 95 - 300 mm <sup>2</sup>	20, 25, 30 × 5, 10	3 Stück.	01760



# Allgemeines Zubehör

## Sammelschienensystem, 60 mm

### Spreizklemme, flach

**Beschreibung:** Spreizklemme für Flachleiter mit unverlierbaren Klemmschrauben, Leiter kann übergreifen, Anzeige des Nennquerschnitts und des Anzugsdrehmoments auf der Klemme. Kontakt zwischen Leiter und Sammelschiene über Kontaktblock.

**Nennspannung:** 690 V.

**Für Sammelschienen:** 20, 25, 30 x 5, 10.

**Zertifikate:** UL, GL, DNV-GL.

Anschluss min-max	Seiteneinspeisung	Mitteneinspeisung	Verpackungseinheit	Artikelnr.
Lam. Kupfer von 3 x 20 x 1 bis 10 x 24 x 1	630 A	750 A	6 Stück.	01319
Lam. Kupfer von 3 x 20 x 1 bis 10 x 32 x 1	630 A	800 A	3 Stück.	01759



### Abdeckkappe

**Beschreibung:** Abdeckkappe, 3-polig. Kann auch als Reserveabdeckung verwendet werden.

**Zertifikate:** CSA, UL, GL, DNV-GL.

Abmessungen	Für Sammelschienen	Verpackungseinheit	Artikelnr.
84 x 200 x 55	12, 15, 20, 25, 30 x 5 x 10	10 Stück.	01413
180 x 200 x 90	12, 15, 20, 25, 30 x 5 x 10	1 Stück.	01539
250 x 200 x 90	12, 15, 20, 25, 30 x 5 x 10	1 Stück.	01540
54 x 200 x 55	12, 15, 20, 25, 30 x 5 x 10	1 Stück.	01590
228 x 200 x 90	12, 15, 20, 25, 30 x 5 x 10	1 Stück.	01596
135 x 200 x 90	20, 25, 30 x 5 x 10	1 Stück.	01756



### Sammelschienenadapter 25 A, mit Kabeln

**Beschreibung:** Sammelschienenadapter 25 A. Mit zwei verschiebbaren Tragschienen. Mit abnehmbarem oberen Teil und Kabeln (4 mm²).

**Nennspannung:** 690 V.

**Bemessungsstrom:** 25 A.

**Für Sammelschienen:** 12, 15, 20, 25, 30 x 5, 10.

**Verlustleistung bei 80% Last:** 1.7 W.

**Pole:** 3-polig.

**Abmessung:** 45 x 200 x 75 mm.

**Verpackungseinheit:** 1 Stück.

**Zertifikate:** CSA, UL, GL.

Artikelnr.
32400

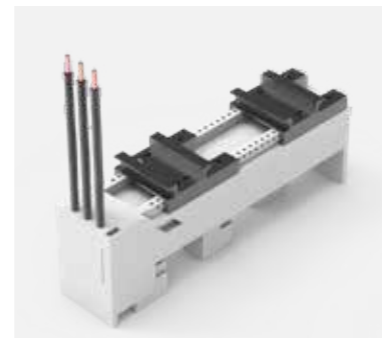

# Allgemeines Zubehör

## Sammelschienensystem, 60 mm

### Sammelschienenadapter 32 A, mit Kabeln

**Beschreibung:** Sammelschienenadapter 32 A. Mit zwei verschiebbaren Tragschienen. Mit abnehmbarem oberen Teil und Kabeln (6 mm²).

**Nennspannung:** 690 V.

**Bemessungsstrom:** 32 A.

**Für Sammelschienen:** 12, 15, 20, 25, 30 x 5, 10.

**Verlustleistung bei 80% Last:** 2.2 W.

**Pole:** 3-polig.

**Abmessung:** 54 x 200 x 75 mm.

**Verpackungseinheit:** 1 Stück.

**Zertifikate:** CSA, UL, GL.

Artikelnr.
32404



### Sammelschienenadapter 45 A, mit Kabeln

**Beschreibung:** Sammelschienenadapter 45 A. Mit zwei verschiebbaren Tragschienen. Mit abnehmbarem oberen Teil und Kabeln (10 mm²).

**Nennspannung:** 690 V.

**Bemessungsstrom:** 45 A.

**Für Sammelschienen:** 12, 15, 20, 25, 30 x 5, 10.

**Verlustleistung bei 80% Last:** 3.5 W.

**Pole:** 3-polig.

**Abmessung:** 54 x 200 x 75 mm.

**Verpackungseinheit:** 1 Stück.

**Zertifikate:** CSA, UL, GL.

Artikelnr.
32412



### Tragschiene

**Beschreibung:** Tragschiene für Sammelschienenadapter.

**Verpackungseinheit:** 10 Stück.

**Zertifikate:** CSA, UL, GL.

Typ	Artikelnr.
Schiene 45 mm	32947
Schiene 54 mm	32948
Schiene 63 mm	32949
Schiene 72 mm	32950
Schiene 81 mm	32951



## Allgemeines Zubehör Sammelschienensystem, 60 mm

### Sammelschienenadapter 25 A, mit Kabeln

<b>Beschreibung:</b>	Sammelschienenadapter 25 A. Mit einer verschiebbaren Tragschiene. Mit Leitungen (4 mm <sup>2</sup> ).
<b>Nennspannung:</b>	690 V.
<b>Bemessungsstrom:</b>	25 A.
<b>Für Sammelschienen:</b>	12, 15, 20, 25, 30 × 5, 10.
<b>Verlustleistung bei 80% Last:</b>	1.2 W.
<b>Pole:</b>	3-polig.
<b>Abmessung:</b>	45 × 200 × 63 mm.
<b>Verpackungseinheit:</b>	1 Stück.
<b>Zertifikate:</b>	CSA, UL, GL.

**Artikelnr.**

32430

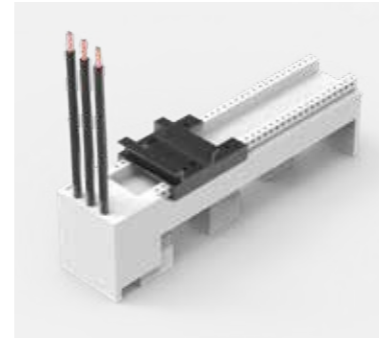

### Sammelschienenadapter 25 A, ohne Kabel

<b>Beschreibung:</b>	Sammelschienenadapter 25 A. Mit zwei verschiebbaren Tragschienen. Mit Schraubanschlussklemmen 6 mm <sup>2</sup> von hinten.
<b>Nennspannung:</b>	690 V.
<b>Bemessungsstrom:</b>	25 A.
<b>Für Sammelschienen:</b>	12, 15, 20, 25, 30 × 5, 10.
<b>Verlustleistung bei 80% Last:</b>	1.2 W.
<b>Pole:</b>	3-polig.
<b>Abmessung:</b>	45 × 200 × 63 mm.
<b>Verpackungseinheit:</b>	1 Stück.
<b>Zertifikate:</b>	CSA, UL, GL.

**Artikelnr.**

32436

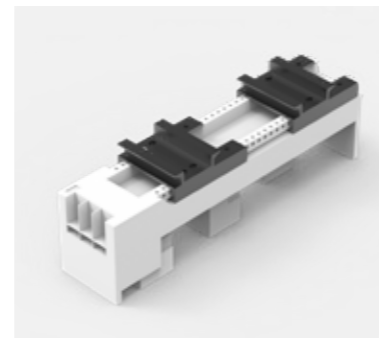

## Allgemeines Zubehör Sammelschienensystem, 60 mm

### Sammelschienenadapter 32 A, mit Kabeln

<b>Beschreibung:</b>	Sammelschienenadapter 32 A. Mit verschiebbarer Tragschiene. Mit Kabeln 6 mm <sup>2</sup> .
<b>Nennspannung:</b>	690 V.
<b>Bemessungsstrom:</b>	32 A.
<b>Für Sammelschienen:</b>	12, 15, 20, 25, 30 × 5, 10.
<b>Verlustleistung bei 80% Last:</b>	1.5 W.
<b>Pole:</b>	3-polig.
<b>Verpackungseinheit:</b>	1 Stück.
<b>Zertifikate:</b>	CSA, UL, GL.

Breite	Montageschienen	Artikelnr.
54	1 stück.	32441
63	1 stück.	32443
81	2 stück.	32446

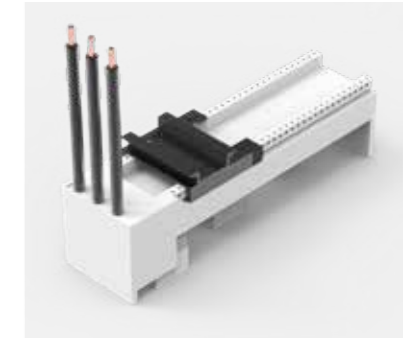

### Sammelschienenadapter 63A, mit Kabeln

<b>Beschreibung:</b>	Sammelschienenadapter 63 A. Mit verschiebbarer Tragschiene. Mit Kabeln 10 mm <sup>2</sup> .
<b>Nennspannung:</b>	690 V.
<b>Bemessungsstrom:</b>	63 A.
<b>Für Sammelschienen:</b>	12, 15, 20, 25, 30 × 5, 10.
<b>Verlustleistung bei 80% Last:</b>	4.4 W.
<b>Pole:</b>	3-polig.
<b>Verpackungseinheit:</b>	1 Stück.
<b>Zertifikate:</b>	CSA, UL, GL.

Breite	Artikelnr.
54	32454
63	32456
72	32457

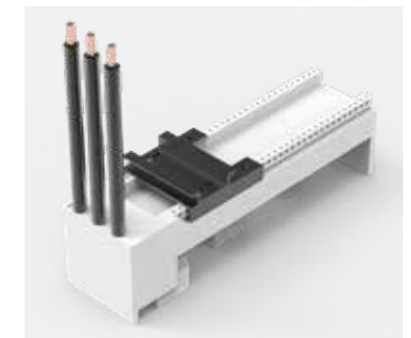

## Allgemeines Zubehör Sammelschienensystem, 60 mm

### Sammelschienenadapter 80 A, ohne Kabel

<b>Beschreibung:</b>	Sammelschienenadapter 80 A. Mit verschiebbarer Tragschiene. Mit Anschlussklemmen 16 mm <sup>2</sup> , Bedienung über die Rückseite.
<b>Nennspannung:</b>	690 V.
<b>Bemessungsstrom:</b>	80 A.
<b>Für Sammelschienen:</b>	12, 15, 20, 25, 30 × 5, 10.
<b>Verlustleistung bei 80% Last:</b>	6 W.
<b>Pole:</b>	3-polig.
<b>Verpackungseinheit:</b>	1 Stück.
<b>Zertifikate:</b>	CSA, UL, GL.

Breite	Artikelnr.
54	32466
72	32469

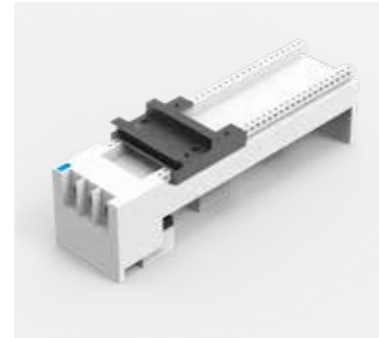

### Sammelschienenadapter 32 A, ohne Kabel

<b>Beschreibung:</b>	Sammelschienenadapter 32 A. Mit verschiebbarer Tragschiene. Ohne Kabel, mit Federanschlussklemmen 1.5 bis 6 mm <sup>2</sup> .
<b>Nennspannung:</b>	690 V.
<b>Bemessungsstrom:</b>	32 A.
<b>Für Sammelschienen:</b>	12, 15, 20, 25, 30 × 5, 10.
<b>Verlustleistung bei 80% Last:</b>	1.6 W.
<b>Pole:</b>	3-polig.
<b>Verpackungseinheit:</b>	1 Stück.

Breite	Artikelnr.
45	32486



## Allgemeines Zubehör Sammelschienensystem, 60 mm

### Sammelschienenadapter 80 A, ohne Kabel

<b>Beschreibung:</b>	Sammelschienenadapter 80 A. Mit verschiebbarer Tragschiene. Ohne Kabel, mit Federanschlussklemmen 1.5 bis 16 mm <sup>2</sup> .
<b>Nennspannung:</b>	690 V.
<b>Bemessungsstrom:</b>	80 A.
<b>Für Sammelschienen:</b>	12, 15, 20, 25, 30 × 5, 10.
<b>Verlustleistung bei 80% Last:</b>	6 W.
<b>Pole:</b>	3-polig.
<b>Verpackungseinheit:</b>	1 Stück.

Breite	Artikelnr.
45	32486



### Seitlich montierbares Modul

<b>Beschreibung:</b>	Seitlich montierbares Modul für Sammelschienenadapter, beidseitig anschließbar.
<b>Abmessung:</b>	9 × 200 × 63 mm.
<b>Verpackungseinheit:</b>	10 Stück.
<b>Zertifikate:</b>	GL.

Artikelnr.
32963



### Sammelschienenadapter, 32 A mit Kabeln

<b>Beschreibung:</b>	Sammelschienenadapter, 32 A. Mit Kabeln 6 mm <sup>2</sup> . An das Design des Leistungsschalter-Herstellers angepasst.
<b>Nennspannung:</b>	690 V.
<b>Bemessungsstrom:</b>	32 A.
<b>Für Sammelschienen:</b>	12, 15, 20, 25, 30 × 5, 10.
<b>Verlustleistung bei 80% Last:</b>	1.6 W.
<b>Breite:</b>	45 mm.
<b>Verpackungseinheit:</b>	1 Stück.
<b>Zertifikate:</b>	GL.

Typ	Artikelnr.
Für Direktstarter Schneider Electric LUB12/32	32427
Für Direktstarter Schneider Electric GV2-M/P	32434
Für Direktstarter ABB MS116/132	32498
Für Direktstarter Siemens S0 mit Schraubanschluss	32639





## Allgemeines Zubehör Sammelschienensystem, 60 mm

### Sammelschienenadapter 160 A

<b>Beschreibung:</b>	3-poliger Sammelschienenadapter 160 A, angepasst an das Design des Bauteilherstellers.
<b>Nennspannung:</b>	690 V.
<b>Für Sammelschienen:</b>	12, 15, 20, 25, 30 × 5, 10.
<b>Verlustleistung bei 80% Last:</b>	7.7 W.
<b>Verpackungseinheit:</b>	1 Stück.

Breite	Typ	Bemessungsstrom	Artikelnr.
90	Für ABB T-max T1, XT1, T2, XT2, GE FD160, Schneider Electric NS80, NSX80, Anschluss auf der Oberseite des Systems	160 A	32575
76	Für Siemens 3VA10,11 und 3VT160, Anschluss auf der Oberseite des Systems	144 A	32660



### Sammelschienenadapter 250 A

<b>Beschreibung:</b>	3-poliger Sammelschienenadapter 250 A, angepasst an das Design des Bauteilherstellers.
<b>Nennspannung:</b>	690 V.
<b>Bemessungsstrom:</b>	250 A.
<b>Für Sammelschienen:</b>	12, 15, 20, 25, 30 × 5, 10.
<b>Verlustleistung bei 80% Last:</b>	26.1 W (32023), 10 W (32156).
<b>Breite:</b>	105 mm.
<b>Höhe:</b>	190 mm.
<b>Verpackungseinheit:</b>	1 Stück.
<b>Zertifikate:</b>	CSA, UL, GL.

Typ	Artikelnr.
Für ABB T-max XT4	32023
Für Schneider Electric NSX100-NSX250, GV7	32156

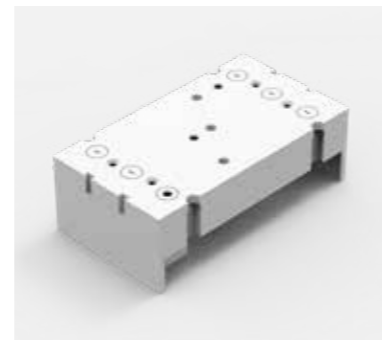

## Allgemeines Zubehör Sammelschienensystem, 60 mm

### Universal-Sammelschienenadapter, 200 bis 250 A

<b>Beschreibung:</b>	3-poliger Universal-Sammelschienenadapter 200 bis 250 A, mit beweglichen Befestigungsschienen mit M4-Gleitmuttern für sichere Montage der Schaltgeräte.
<b>Nennspannung:</b>	690 V.
<b>Für Sammelschienen:</b>	12, 15, 20, 25, 30 × 5, 10.
<b>Verlustleistung bei 80% Last:</b>	10.6 W (32214), 22.2 W (32168).
<b>Verpackungseinheit:</b>	1 Stück.
<b>Zertifikate:</b>	CSA, UL, GL DNV GL.

Höhe	Breite	Anschluss	Bemessungsstrom	Artikelnr.
320	110	Klemmen 35–120 mm oben	250 A	32168
222	108	Klemmen 70 mm <sup>2</sup> oben	200 A	32214



### NH-Sicherungslast-Trennschalter

<b>Beschreibung:</b>	3-polige NH-Sicherungslast-Trennschalter für Busmontage, Größe 000 bis 3, Anschluss oben und unten.
<b>Nennspannung:</b>	690 V.
<b>Für Sammelschienen:</b>	12, 15, 20, 25, 30 × 5, 10*.
<b>Verpackungseinheit:</b>	1 Stück.
<b>Zertifikate:</b>	IEC, GL, VDE, DNV GL.

Höhe	Breite	Anschluss	Größe	Bemessungsstrom	Artikelnr.
200	106	Klemmenkasten	NH 00	160 A	33198
200	89	Klemmenkasten	NH 000	125 A	33216
200	106	Schraube M8	NH 00	160 A	33398
243	184	Schraube M10	NH 1	250 A	33601
288	210	Schraube M10	NH 2	400 A	33602
300	256	Schraube M12	NH 3	630 A	33603

\*Für Größe 2 ist ein Umbausatz, 33148, für die Montage auf 5-mm-Sammelschienen erforderlich. Größe 3 ist nicht für 5-mm-Sammelschienen geeignet.



## Allgemeines Zubehör Sammelschienensystem, 60 mm

### NH-Trennschalter mit Sicherungen

<b>Beschreibung:</b>	3-poliger NH-Trennschalter mit Sicherungen. Mit Multifunktionsgriff (Einrastmechanismus). Anschluss an der Unterseite.
<b>Nennspannung:</b>	690 V.
<b>Für Sammelschienen:</b>	12, 15, 20, 25, 30 × 5, 10.
<b>Verlustleistung bei 80% Last:</b>	18.6 W (33500), 52.5 W (33510).
<b>Verpackungseinheit:</b>	1 Stück.
<b>Zertifikate:</b>	IEC, VDE, DNV GL.

Höhe	Breite	Anschluss	Größe	Bemessungsstrom	Artikelnr.
200	106	Klemmenkasten	NH 00	125 A	33500
286	184	Schraube M10	1	250 A	33510



### Trennschalter

<b>Beschreibung:</b>	3-poliger Trennschalter. Mit Multifunktionsgriff (Einrastmechanismus). Anschluss an der Unterseite.
<b>Nennspannung:</b>	690 V.
<b>Für Sammelschienen:</b>	12, 15, 20, 25, 30 × 5, 10.
<b>Verlustleistung bei 80% Last:</b>	26.7 W.
<b>Verpackungseinheit:</b>	1 Stück.
<b>Zertifikate:</b>	IEC, VDE, DNV GL.

Höhe	Breite	Anschluss	Bemessungsstrom	Artikelnr.
200	106	Klemmenkasten	160 A	33540



## Allgemeines Zubehör Sammelschiene CrossBoard

### CrossBoard-Montageplattform

<b>Beschreibung:</b>	3-poliges modulares Stromverteilungssystem mit Berührungsschutz. Montageplattform für alle CrossBoard-Komponenten.
<b>Nennspannung:</b>	690 V.
<b>Bemessungsstrom:</b>	125 A.
<b>Verlustleistung bei 80% Last:</b>	3.4 W (11225), 6 W (11405).
<b>Verpackungseinheit:</b>	1 Stück.
<b>Zertifikate:</b>	IEC, UL.

Höhe	Breite	Artikelnr.
160	225	11225
160	405	11405

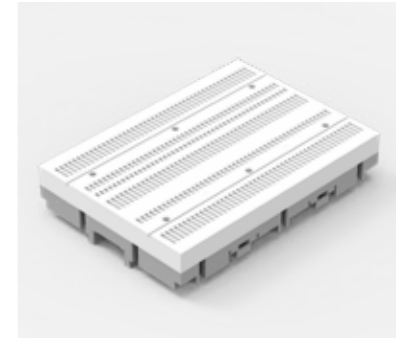

### CrossBoard-Anschlussmodul

<b>Beschreibung:</b>	Anschlussmodul 16 mm <sup>2</sup> , 3-polig mit integrierten Federzugklemmen 1.5 bis 16 mm <sup>2</sup> . Mit Abdeckkappe.
<b>Nennspannung:</b>	690 V.
<b>Bemessungsstrom:</b>	63 A.
<b>Verlustleistung bei 80% Last:</b>	2.9 W.
<b>Abmessung:</b>	22.5 × 160 × 115 mm.
<b>Verpackungseinheit:</b>	1 Stück.
<b>Zertifikate:</b>	IEC, UL.

Artikelnr.
01592



# Allgemeines Zubehör

## Sammelschiene CrossBoard

### CrossBoard-Adapter, schlank

**Beschreibung:** 3-poliger Adapter, 16 A. Eine feste Montageschiene, mit Sicherungshalter 10 x 38/Klasse CC. Mit Kabeln 2.5 mm<sup>2</sup>.

**Nennspannung:** 690 V.

**Bemessungsstrom:** 16 A.

**Verlustleistung bei 80% Last:** 2.6 W.

**Abmessung:** 22.5 x 160 x 85 mm.

**Verpackungseinheit:** 1 Stück.

**Zertifikate:** IEC, UL.



Artikelnr.
36009

### CrossBoard-Adapter, einfach

**Beschreibung:** 3-poliger Adapter. Eine feste Tragschiene. Für die kompakte Montage von vollständigen Motorstromkreisen.

**Nennspannung:** 690 V.

**Abmessung:** 45 x 160 x 45 mm.

**Verpackungseinheit:** 1 Stück.

**Zertifikate:** IEC, UL.

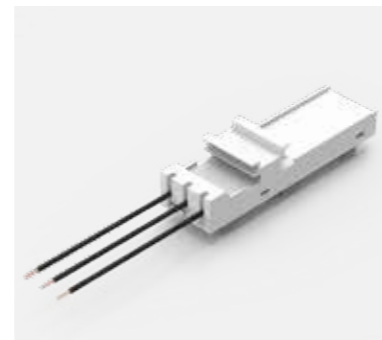

Kabel Durchmesser (mm)	Bemessungsstrom	Artikelnr.
2.5 mm <sup>2</sup>	16 A	32666
6 mm <sup>2</sup>	32 A	32682

# Allgemeines Zubehör

## Sammelschiene CrossBoard

### CrossBoard-Adapter, Komfort

**Beschreibung:** 3-poliger Adapter. Eine feste Tragschiene. Für die kompakte Montage vollständiger Motorstromkreise sind die Adapter mit Kabeln ausgestattet.

**Nennspannung:** 690 V.

**Abmessung:** 45 x 160 x 45 mm.

**Verpackungseinheit:** 1 Stück.

**Zertifikate:** IEC, UL.

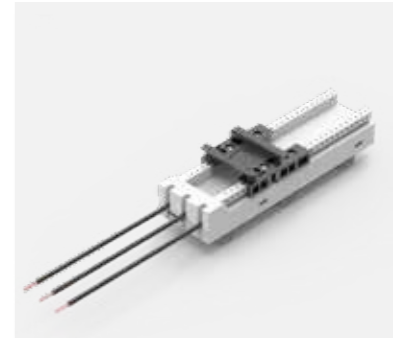

Kabel Durchmesser (mm)	Bemessungsstrom	Artikelnr.
2.5 mm <sup>2</sup>	16 A	32668
2.5 mm <sup>2</sup>	25 A	32676
6 mm <sup>2</sup>	32 A	32684
10 mm <sup>2</sup>	45 A	32692

Weitere Sammelschienen-Produkte erhalten Sie bei Ihrem nVent HOFFMAN-Vertriebspartner.

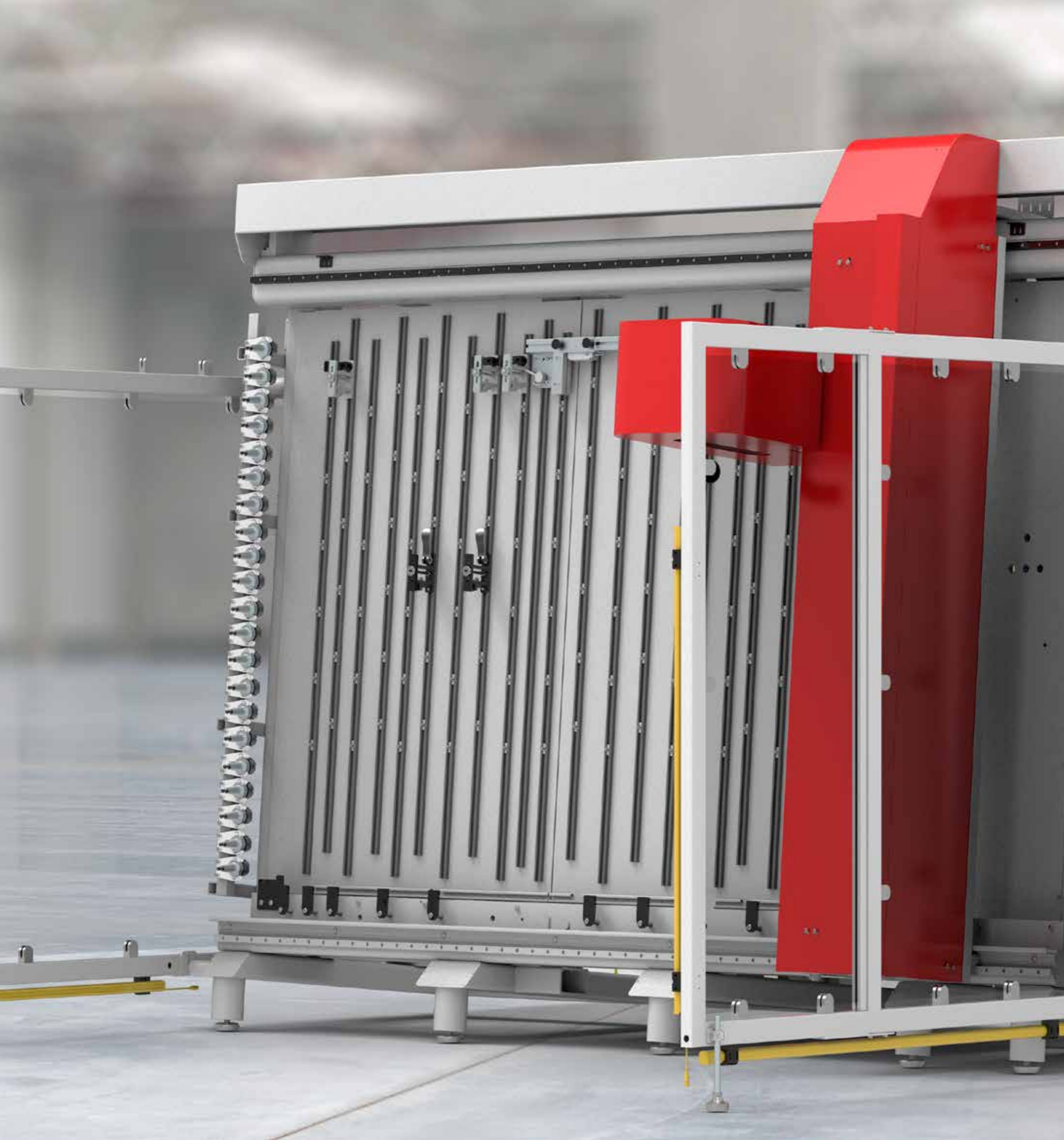

## 08 Schaltschrankautomatisierung

Modifikationszentrum für Schränke und Gehäuse .....632

Schienen- und Kabelkanal-Schneidemaschinen .....634

Kabelbearbeitungsmaschinen .....636

# Schaltschrankautomatisierung

## Modifikationszentrum für Schränke und Gehäuse

### Modcenter

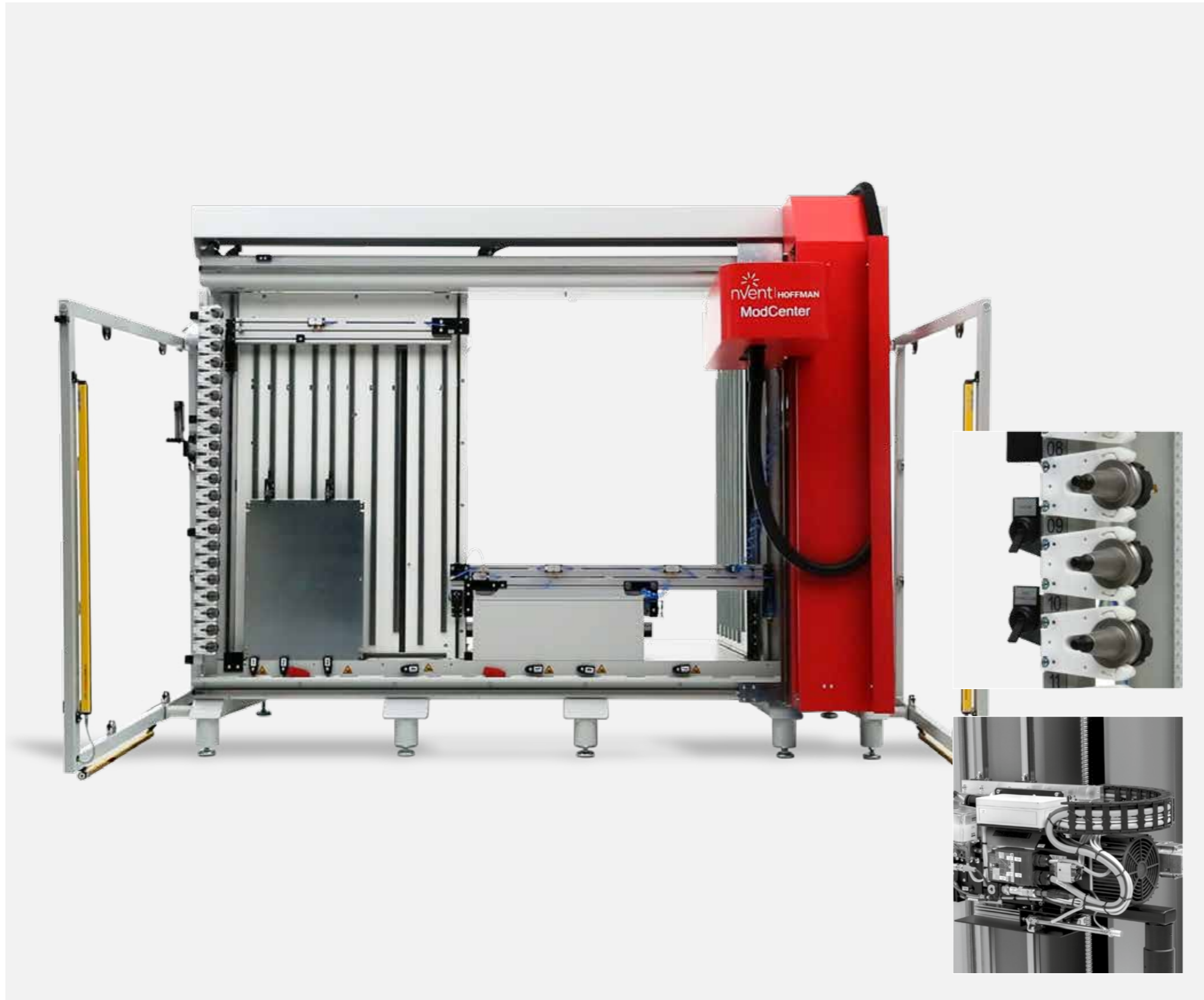

#### Beschreibung:

Das ModCenter optimiert die Bearbeitung von Schränken und Gehäusen mit Ausschnitten, Bohrungen und Gewindebohrungen, um Ihre Produktivität zu steigern. Das Befestigungssystem des ModCenter ermöglicht die Platzierung eines/einer oder mehrerer Schränke, Schalttafeln und Montageplatten in verschiedenen Materialien. Das ModCenter ist je nach Größe der bearbeitbaren Oberflächen in vier Ausführungen erhältlich, und jede Version ist mit einem Siemens- oder Beckhoff-Steuerungssystem erhältlich.

#### Mensch-Maschine-Schnittstelle:

Moderne Betriebslösung mit 21-Zoll-Bildschirm, Industrie-PC mit Intel i5-Prozessor und Windows 10 64-Bit-Betriebssystem.

#### Werkzeuge:

Alle ModCenter verfügen über ein automatisches Werkzeugwechselsystem, das 12 Werkzeuge und optional bis zu 21 Werkzeuge aufnehmen kann. Das Schmiermittel verlängert die Lebensdauer der Werkzeuge und ist umweltfreundlich, da es sich um ein Schmiermittel auf Wasserbasis handelt.

#### Befestigung:

Das Befestigungssystem verfügt über 7 automatische Drehklemmen unten und mechanische Schnellspanner oben zur Befestigung von Schalttafeln und Befestigungsplatten. Die Schränke werden mit einem synchronisierten, motorisierten Tiefeneinstellungssystem positioniert und mit pneumatischen Befestigungskissen gesichert, sodass kleine bis große Gehäuse ergonomisch und kraftfrei belastet werden können.

#### Maschinell bearbeitbares Material:

Stahlblech, Edelstahl, Kupfer, Aluminium, PVC, Polycarbonat, ABS, GRP und unabhängig davon, ob eine dieser Komponenten pulverbeschichtet ist.

#### Maschinensoftware:

ARES Commander CAD ist ein intuitives Programmiersystem für das ModCenter, das auf der Konsole oder einem anderen PC im Unternehmensnetzwerk verfügbar ist. Die Software umfasst eine Bibliothek mit Schränken, Gehäusen und Symbolen, um Zeichnungen schnell und einfach zu erstellen und automatisch in Maschinencode zu konvertieren.

#### Schnittstelle:

Projekte, die mit fast allen auf dem Markt verfügbaren CAD- und E-Planungssystemen erstellt wurden, können direkt in der Maschinensoftware unter Verwendung von DXF- oder DWG-Dateien verarbeitet werden.

#### Nennspannung:

400 V, 3~, 50/60 Hz.

#### Bemessungsstrom:

32 A.

#### Druckluft:

6–8 bar, Saugleistung 300 l/min

Anzahl der Türen	Bearbeitbare Gehäuse, alle Seiten		Bearbeitbare Paneele und Montageplatten		Maschinenstandfläche		Artikelnr.
	H (mm)	B (mm)	H (mm)	B (mm)	B (mm)	T (mm)	
1	Bis zu 1600	Bis zu 1250	Bis zu 1650	Bis zu 2400	3524	4500	MODC163B
1	Bis zu 1600	Bis zu 1250	Bis zu 1650	Bis zu 2400	3524	4500	MODC163S
2	Bis zu 1600	Bis zu 2200	Bis zu 1600	Bis zu 2400	3524	4500	MODC263B
2	Bis zu 1600	Bis zu 2200	Bis zu 1600	Bis zu 2400	3524	4500	MODC263S
2	Bis zu 2060	Bis zu 2200	Bis zu 2020	Bis zu 2400	4128	4500	MODC280B
2	Bis zu 2060	Bis zu 2200	Bis zu 2020	Bis zu 2400	4128	4500	MODC280S
2	Bis zu 2380	Bis zu 2200	Bis zu 2340	Bis zu 2400	4128	4500	MODC293B
2	Bis zu 2380	Bis zu 2200	Bis zu 2340	Bis zu 2400	4128	4500	MODC293S

Fügen Sie U am Ende der Artikelnr. für ModCenter mit UL-Zulassung hinzu.

# Schaltschrankautomatisierung

## Schienen- und Kabelkanal-Schneidemaschinen

### Schneidemaschine | NCCUT



#### Beschreibung:

Die halbautomatische NCCUT-Maschine optimiert das Schneiden von DIN-Schienen und Kabelkanälen, um Ihre Arbeitsproduktivität zu steigern und den Abfall zu minimieren. Die Maschinensoftware importiert das bereits erstellte Bedienfeld-Layout, erstellt eine vereinfachte Zuschnittsliste und führt den Bediener durch den gesamten Prozess. Der motorisierte Endanschlag macht manuelle Messungen überflüssig und vermeidet mögliche menschliche Fehler. Geeignet für einmalige Produktion, Serienproduktion oder Vorfertigung für zukünftige Verwendung.

#### Mensch-Maschine-Schnittstelle:

Moderne Betriebslösung mit 19-Zoll-Touchscreen, Tastatur mit Trackball und PC mit Windows 10 64-Bit-Betriebssystem.

#### Drucker:

Etiketten werden gedruckt, um jedes produzierte Teil zu identifizieren und so eine schnelle und zuverlässige Schaltschrankmontage zu gewährleisten.

#### Maschinell bearbeitbares Material:

Kabelkanal bis zu einer Breite von 125 mm. DIN-Schienen NS 15, NS 35/7,5 und NS 35/15 (gemäß EN 60 715). Sammelschienen NLS-CU 3/10. Die Schnittlänge von Kabelkanälen, DIN-Schienen und Sammelschienen ist auf 140 mm bis 2.200 mm begrenzt.

#### Genauigkeit:

Präzises Schneiden mit einer Toleranz von 0,5 mm.

#### Maschinensoftware:

Software für intuitive Programmierung im Lieferumfang enthalten.

#### Schnittstelle:

Projekte, die mit fast allen auf dem Markt verfügbaren CAD- und E-Planungssystemen erstellt wurden, können direkt in der Maschinensoftware unter Verwendung von CSV- oder TXT-Dateien verarbeitet werden, und die Teileliste kann direkt in die Maschinensoftware importiert werden.

#### Nennspannung:

240 V, 1~, 50 Hz.

#### Bemessungsstrom:

8 / 16 A.

Beschreibung	Maschinenstandfläche		Artikelnr.
	B (mm)	T (mm)	
DIN-Schienen und Kabelkanal Schneidemaschine	4216	900	NCCUT2000

# Schaltschrankautomatisierung Kabelbearbeitungsmaschinen

## Modulare Kabelbearbeitungsmaschine | PWA1000



### Beschreibung:

Die Modulare Kabelbearbeitungsmaschine ermöglicht die Kombination mehrerer Optionen, einschließlich eines Kabelmagazins, von Maschinen zum Schneiden, Abisolieren und Crimpen, sowie eines Druckers für Kabeletiketten und zur Lagerung von hergestellten Kabeln. Geeignet für die einmalige Produktion, ideal für den direkten Einsatz in der Schaltschrankwerkstatt oder zur Vorfertigung für die zukünftige Verwendung.

### Mensch-Maschine-Schnittstelle:

Moderne Betriebslösung mit 19-Zoll-Touchscreen und PC mit Windows 10 64-Bit-Betriebssystem.

### Maschinensoftware:

Personal Wiring Suit ist ein intuitives Programmiersystem für das PWA1000 zur Herstellung der Kabel und Kennzeichnungsetiketten. Die Software visualisiert die Schaltschrankverkabelung, indem sie Quelle und Ziel sowie die Kabelführung bereitstellt.

### Schnittstelle:

Projekte, die mit fast allen auf dem Markt verfügbaren CAD- und E-Planungssystemen erstellt wurden, können direkt in der Maschinensoftware unter Verwendung von CSV- oder XLS-Dateien verarbeitet werden.

### Nennspannung:

240 V, 1~, 50 Hz.

### Bemessungsstrom:

8 / 16 A.

### Verfügbare Module:

Kabelmagazin, Schneiden, Abisolieren und Crimpen, Drucker für Kabeletiketten, Lagerung von hergestellten Kabeln.

### Modul – Kabelmagazin:

Der ergonomische Tisch verfügt über ein modulares Kabelmagazin für die Originalverpackung des Kabels oder die spezielle Lagerung zur Zuführung für die Maschine.

### Modul – Schneiden:

Maschine zum Schneiden von Kabeln mit einem Querschnitt von 0,5 mm<sup>2</sup> bis 16 mm<sup>2</sup> (AWG 20-5) auf einstellbare Längen mit einer Geschwindigkeit von bis zu 400 Kabeln pro Stunde.

### Modul – Abisolieren und Crimpen:

Elektropneumatischer Abisolierer und Crimpzange mit 5-Wege-Magazin zur Verarbeitung von isolierten Aderendhülsen auf einer Rolle. Die Crimplänge kann entweder auf 8 mm oder alternativ auf 10 mm eingestellt werden. Kabel mit einem Querschnitt von 0,5 mm<sup>2</sup> bis 2,5 mm<sup>2</sup> (AWG 20-14) können ohne Einrichtungszeiten verarbeitet werden.

### Modul – Drucker für Kabelbeschriftungen:

Kabeletiketten werden automatisch gedruckt, um eine schnelle und zuverlässige Schalttafelverkabelung sicherzustellen.

### Modul – Lagerung der hergestellten Kabel:

Die produzierten Kabel können auf einer abnehmbaren Schiene platziert werden, die sich an der Vorderseite der Workstation befindet. An der Seite der Workstation befindet sich ein spezieller Stauraum für fertige Schienen.

Beschreibung	Maschinenstandfläche		Artikelnr.
	B (mm)	T (mm)	
Modulare Kabelbearbeitungsmaschine	1250	800	PWA1000

# Schaltschrankautomatisierung

## Kabelbearbeitungsmaschinen

### Persönlicher Verdrahtungsassistent | PWA5000



#### Beschreibung:

Der Persönliche Verdrahtungsassistent ist eine mobile Lösung, die die Produktion von Kabeln optimiert und die Verarbeitungszeit um bis zu 50 % verkürzt. Der PWA5000 automatisiert das Ablängen, Abisolieren und Crimpen von Kabeln, was die Produktivität steigert und eine konsistente und präzise Qualität sicherstellt. Ein Drucker ist optional erhältlich, um automatisch Kabeletiketten zu drucken und eine schnelle und zuverlässige Schaltschrankverkabelung sicherzustellen. Die Maschine verfügt über eine automatische Kabelzuführung mit 8 Spulen für verschiedene Kabel. Externes Zubehör ist zur Lagerung von zusätzlichen Kabeln erhältlich, die die Maschine ohne Verwendung der internen Spulen versorgen können, was die Wechselzeiten verkürzt. Geeignet für die einmalige Produktion, ideal für den direkten Einsatz in der Schaltschrankwerkstatt oder zur Vorfertigung für die zukünftige Verwendung.

#### Mensch-Maschine-Schnittstelle:

Moderne Betriebslösung mit 19-Zoll-Touchscreen, Industrie-PC mit Intel i3-Prozessor und Windows 10 64-Bit-Betriebssystem.

#### Drahtzuführung:

Die Maschine verfügt über eine automatische Kabelzuführung mit 8 Spulen für verschiedene Kabel. Externes Zubehör ist zur Lagerung von zusätzlichen Kabeln erhältlich, die die Maschine ohne Verwendung der internen Spulen versorgen können, was die Wechselzeiten verkürzt.

#### Abisolieren und Crimpen:

Elektropneumatischer Abisolierer und Crimpzange mit 5-Wege-Magazin zur Verarbeitung von isolierten Aderendhülsen auf einer Rolle. Die Crimplänge kann entweder auf 8 mm oder alternativ auf 10 mm eingestellt werden. Die fertigen Kabel umfassen Aderendhülsen an beiden Enden ohne manuellen Eingriff.

#### Verarbeitbare Kabel:

Drähte mit einem Querschnitt von 0,5 mm<sup>2</sup> bis 2,5 mm<sup>2</sup> (AWG 20-14) können ohne Einrichtungszeiten verarbeitet werden.

#### Geschwindigkeit:

120 Kabel/Stunde einschließlich Aderendhülsen an beiden Enden des Kabels.

#### Maschinensoftware:

Personal Wiring Suit ist ein intuitives Programmiersystem für das PWA5000 zur Herstellung der Kabel und Kennzeichnungsetiketten. Die Software visualisiert die Schaltschrankverkabelung, indem sie Quelle und Ziel sowie die Kabelführung bereitstellt.

#### Schnittstelle:

Projekte, die mit fast allen auf dem Markt verfügbaren CAD- und E-Planungssystemen erstellt wurden, können direkt in der Maschinensoftware unter Verwendung von CSV- oder XLS-Dateien verarbeitet werden.

#### Nennspannung:

240 V, 1~, 50 Hz.

#### Bemessungsstrom:

16 A.



Beschreibung	Maschinenstandfläche		Artikelnr.
	B (mm)	T (mm)	
Persönlicher Verdrahtungsassistent	840	960	PWA5000



# Schaltschrankautomatisierung

## Kabelbearbeitungsmaschinen

### Kabelbearbeitungszentrum | PWA6000



**Beschreibung:**

Das Kabelbearbeitungszentrum optimiert die Produktion von Kabeln und reduziert die Bearbeitungszeit um bis zu 75 %. Das PWA6000 automatisiert das Ablängen, Abisolieren, Crimpen, Markieren und Bündeln von Kabeln vollständig, was die Produktivität steigert und eine konsistente und präzise Qualität sicherstellt. Die Maschine verfügt über eine interne, automatische Kabelzuführung mit 12 Spulen für verschiedene Kabel. Externes Zubehör ist zur Lagerung von zusätzlichen Kabeln erhältlich, die die Maschine ohne Verwendung der internen Spulen versorgen können, was die Wechselzeiten verkürzt. Die Maschine platziert die Aderendhülsen an beiden Enden und markiert die Kabel. Die fertigen Kabel werden in einer vordefinierten Reihenfolge auf Klebebändern platziert, um die Kommissionierung zu optimieren. Der vollständig automatisierte Prozess von vorgefertigten Kabeln optimiert die Schalttafelverkabelung und senkt dadurch die Kosten.

**Mensch-Maschine-Schnittstelle:**

Moderne Betriebslösung mit 21,5-Zoll-Touchscreen, Industrie-PC mit Intel i5-Prozessor und Windows 10 64-Bit-Betriebssystem.

**Drahtzuführung:**

Die Maschine verfügt über eine automatische Kabelzuführung mit 12 Spulen für verschiedene Kabel. Externes Zubehör ist zur Lagerung von zusätzlichen Kabeln erhältlich, die die Maschine ohne Verwendung der internen Spulen versorgen können, was die Wechselzeiten verkürzt.

**Abisolieren und Crimpen:**

Elektropneumatischer Abisolierer und Crimpzange mit 5-Wege-Magazin zur Verarbeitung von isolierten Aderendhülsen auf einer Rolle. Die Crimplänge kann entweder auf 8 mm oder alternativ auf 10 mm eingestellt werden. Die fertigen Kabel umfassen Aderendhülsen an beiden Enden ohne manuellen Eingriff.

**Kabelmarkierungssystem:**

Direktdruck auf das Kabel, um die Quell- und Zielidentifikation an jedem Ende des Kabels zu kennzeichnen. Da die Kennzeichnung der Kabel mit blauer Tinte erfolgt, ist sie für fast alle Kabelfarben geeignet, und die Verwendung von zwei Druckern ist nicht erforderlich.

**Verarbeitbare Kabel:**

Drähte mit einem Querschnitt von 0,5 mm<sup>2</sup> bis 2,5 mm<sup>2</sup> (AWG 20-14) können ohne Einrichtungszeiten verarbeitet werden.

**Geschwindigkeit:**

120 Kabel/Stunde einschließlich Aderendhülsen an beiden Enden des Kabels.

**Maschinensoftware:**

Personal Wiring Suit ist ein intuitives Programmiersystem für das PWA6000 zur Herstellung der Kabel. Externes Zubehör ist zur Lagerung von fertigen Kabeln und den Transport zur Schaltschrankwerkstatt verfügbar. Dieses Zubehör verfügt über einen Bildschirm zur Visualisierung der Schaltschrankverkabelung, indem es Quelle und Ziel sowie die Kabelführung bereitstellt.

**Schnittstelle:**

Projekte, die mit fast allen auf dem Markt verfügbaren CAD- und E-Planungssystemen erstellt wurden, können direkt in der Maschinensoftware unter Verwendung von CSV- oder XLS-Dateien verarbeitet werden.

**Nennspannung:**

240 V, 1~, 50 Hz.

**Bemessungsstrom:**

16 A.

**Druckluft:**

6–8 bar, Saugleistung 300 l/min

Beschreibung	Maschinenstandfläche		Artikelnr.
	B (mm)	T (mm)	
Kabelbearbeitungszentrum	1050	1150	PWA6000

# Index

48,3 cm-Abdeckung für Frontprofile, FFC.....	150
48,3 cm-Frontpaneel, belüftet, PACV .....	153
48,3 cm-Frontpaneel mit TLC-Befestigung, TLCF .....	603
48,3 cm-Frontpaneel, PAC .....	153
48,3 cm- Kunststoffdichtungen, PW.....	150
48,3 cm-Lüftungsmodul, mit Thermostat, UVT .....	155
48,3 cm-Montageprofile, halbhoch, Standschränke, CIPP .....	149
48,3 cm-Montageprofile, Pulte, DNN .....	463
48,3 cm-Montageprofile, Standschränke, CIB.....	148
48,3 cm-Montageprofile, Standschränke, CIP.....	147
48,3 cm-Montageprofile, Standschränke, CIPD.....	148
48,3 cm-Montageprofile, Wandmontage, AVP.....	306
48,3 cm-Montageprofilwinkel, asymmetrische Befestigung, Standschränke, CID .....	148
48,3 cm-Montageprofilwinkel, halbhoch, Standschränke, CIC .....	149
48,3 cm-Montageprofilwinkel, Pulte, DNB .....	464
48,3 cm-Montageprofilwinkel, Pulte, DND .....	464
48,3 cm-Montageprofilwinkel, Standschränke, CIWR .....	149
48,3 cm-Netzverteiler, PWB .....	153
48,3 cm-Reibungsfolien, L .....	151
48,3 cm-Schaltpaneel, PAP .....	154
48,3 cm, Stromverteilungseinheit, HPDS.....	154
48,3 cm-Tastaturschublade, DKB.....	152

## A

Abdeckkappe, 60-mm-System.....	618
Abdeckplatte, Edelstahl, Pulte MPC Oberflächenbereich, MPPS.....	467
Abdeckplatte, Edelstahl, Pulte MPCS, BDPS .....	466
Abdeckplatte, Edelstahl, Pulte MPC Tischbereich, MPLS.....	467
Abdeckplatte, Stahlblech, Pulte MPC, BDP.....	466
Abdeckung, Sammelschienen, 3-polige Abdeckung, 60-mm-System .....	615
Abdeckung, Sammelschienen, Einzelabdeckung, 60-mm-System.....	615
Ablage, 48,3 cm-Befestigung, VSF .....	152
Ablage, 48,3 cm-Frontbefestigung, MTR .....	151
Ablage, ausziehbar, 48,3 cm-Befestigung, VTS .....	152
Ablage, ausziehbar, Befestigungsprofile, Standschränke, SHTP.....	158
Ablage, ausziehbar, hochbelastbar, Standschränke, SHTH.....	157
Ablage, ausziehbar, Standschränke, SHT.....	157
Ablage, belüftet, Standschränke, SHC.....	157
Ablasstopfen, DWP .....	566
AC, Norm-Profilssystem, Wandmontage .....	308
ADA/ADAB, Tür, transparent, Aluminium, Wandmontage.....	186
ADA/ADAB, Tür, transparent, Aluminium, Wandmontage.....	320
ADA, Aluminium Sichtfenster.....	186
ADAMK/ADABMK, Sichtfenster, Montagesatz .....	186
ADAMK/ADABMK, Sichtfenster, Montagesatz .....	320
Adapter, einfach, CrossBoard.....	628
Adapter, Komfort, CrossBoard .....	629

Adapter, rechteckig, mittleres Schwenkarmsystem, S2MAA.....	496
Adapter, schlank, CrossBoard.....	628
Adapter, schmal, leichtes Schwenkarmsystem, S1MA.....	484
ADCS, Tür, transparentes Sicherheitsglas, Edelstahl, Wandmontage.....	319
ADC, Tür, transparentes Sicherheitsglas, Stahlblech, Wandmontage.....	318
ADI, Innentür, Stahlblech, Wandmontage .....	322
ADIS, Innentür, Edelstahl, Wandmontage .....	323
ADO, Türarretierung, Wandmontage .....	325
ADR, Schrank, Wandmontage, Edelstahl, Doppeltürig.....	290
ADSW, Türkontaktschalter, Wandmontage.....	325
ADSW, Türkontaktschalter, Wandmontage.....	604
ADT, Tür, transparentes Acrylglas, Stahlblech, Wandmontage.....	317
AFA, Flanschplatte, Adapter FL13 oder FL21, Wandmontage.....	334
AF, Flanschplatte, Schlicht, Wandmontage .....	332
AFG, Flanschplatte, belüftet mit Fliegennetz, Wandmontage .....	334
AFK, Flanschplatte, Vorgeprägt, Wandmontage .....	335
AFR, Flanschplatte, Belüftet, Wandmontage .....	333
AFS, Schrank, Wandmontage, Schrägdach, Edelstahl, Eintürig.....	294
AFV, Flanschplatte, belüftet mit Filter, Wandmontage .....	333
AGC, Anreihdichtung, Wandmontage .....	331
AG, Flanschplatte, Dichtung, Wandmontage .....	332
AL, Anheben, Augenschrauben, Wandmontage .....	331
ALIS, Schloss, Einsätze, Verchromt, Wandmontage.....	328
ALIS, Schloss, Einsätze, Verchromt, Wandmontage.....	473
ALL, Schloss, Wandmontage .....	328
ALL, Schloss, Wandmontage .....	472
ALLS, Schloss, Edelstahl, Wandmontage .....	328
ALT, Schloss, Griff, Wandmontage .....	329
Aluminium, Drehbegrenzer, Begrenzerschwenkarmsystem, S1MRL .....	487
Aluminium Sichtfenster, ADA .....	186
AMG, Montageplatte, Tiefenverstellungssatz, Wandmontage .....	305
AMI, Montageplatte, Bakelit, Wandmontage.....	303
AMP, Montageplatte, galvanisiertes Stahlblech, Wandmontage.....	302
AMTE, Distanzbolzen.....	305
AMTE, Distanzbolzen.....	394
AMT, Montageplatte, Telequick, galvanisiertes Stahlblech, Wandmontage.....	304
Anheben, Augenschrauben für Aufsetzrahmen, Standschränke, MCUK.....	221
Anheben, Augenschrauben, Standschränke, LE .....	220
Anheben, Augenschrauben, Wandmontage, AL .....	331
Anheben, für Anreihschränke, Standschränke, LC .....	221
Anreihdichtung, Wandmontage, AGC .....	331
Anreihlaschen, extern, kurz, Standschränke, CCEH .....	217
Anreihlaschen, extern, Standschränke, CCE.....	216
Anreihlaschen, innere Ecke, Standschränke, CCM.....	216
Anreihlaschen, intern, Standschränke, CCI.....	215
Anreihsatz, Ecke, Standschränke, CJDS .....	218
Anreihsatz, Tiefe, Polyester-Wandmontage UDP/UDPT, UDE.....	366

Anreihsatz, Tiefe, Standschränke, CJDN.....	217
Anreihsatz, Wandmontage , CK01 .....	330
Anschlussklemme, Platte, 3-polig, 60-mm-System .....	616
Anschlussklemme, Platte, 3-polig, 60-mm-System .....	616
Anschlussklemme, universell, 60-mm-System.....	617
Anschluss, Modul, CrossBoard.....	627
Anschluss-Set, 3-polig, 60-mm-System .....	617
APK, Profile, Stahl, verstellbar, Modulare System .....	122
ARF, Regenschutz, Stahlblech, Wandmontage.....	340
ASR, Schrank, Wandmontage, Edelstahl, eintürig .....	282
ASST, Regenschutz, Edelstahl, Wandmontage.....	341
ATEX-Spülsystem, Edelstahl, Gefahrenbereich, HLA3X.....	384
ATEX-Spülsystem, Edelstahl, Gefahrenbereich, HLP .....	385
Aufsatzbereich, für Betriebskontrollpaneel OICP, OIDES .....	478
Aufsetzrahmen, Boden, Seitenwände, Standschränke, PCUP .....	230
Aufsetzrahmen, Boden, Standschränke, PCU.....	230
Aufsetzrahmen, Oberfläche, Seitenwände, Standschränke, MCUP....	229
Aufsetzrahmen, Oberfläche, Standschränke, MCU.....	229
Austrittsfilter, Dach, REU .....	556
Austrittsfilter, EMV, EFAE .....	258
Austrittsfilter, EMV, EFAE .....	377
Austrittsfilter, für den Außenbereich, EFAP.....	543
Austrittsfilter, für den Innenbereich, EFA.....	542
AVB, Montageprofile, vertikal, Wandmontage.....	307
AVP, 48,3 cm-Montageprofile, Wandmontage .....	306
AWHD, Wandbefestigungsglaschen, Hygieneausführung, Wandmontage.....	372
AWS, Wandbefestigungsglaschen, Edelstahl, Wandmontage.....	313
AWS, Wandbefestigungsglaschen, Edelstahl, Wandmontage.....	396
AW, Wandbefestigungsglaschen, verzinkter Stahl, Wandmontage .....	313
AW, Wandbefestigungsglaschen, verzinkter Stahl, Wandmontage .....	396

## B

Basiskupplung, mittleres Schwenkarmsystem, S2MBC.....	496
Basis-/Wandmontageelement, leichtes Schwenkarmsystem, S1MWF .....	486
BDP, Abdeckplatte, Stahlblech, Pulte MPC .....	466
BDPS, Abdeckplatte, Edelstahl, Pulte MPCS .....	466
BDR, DIN-Schiene, Klemmenkästen STB/SSTB .....	395
Belüfterablass, Edelstahl, Gefahrenbereich, EXDBD .....	381
Belüfterablass, Edelstahl, Gefahrenbereich, EXEBD .....	380
Betriebskontrolle der Schränke, OICE.....	468
Betriebskontrollpaneel, OICP.....	474
BFP, Spraydose.....	607
BGE, Flanschplatte, EMV-Dichtung, Standschränke .....	259
BG, Flanschplatte, Schaumstoff, Standschränke .....	225
Blindplatten, Kunststoff, grau, DIN-Steckplätze, TB13G .....	123
Blindplatten, Kunststoff, grau, DIN-Steckplätze, TB13G .....	313
Blindstopfen, Klemmenkästen OPCP/OABP, OCP.....	418
Blindstopfen, Klemmenkästen OPCP/OABP, OCP.....	428
Blindstopfen, Klemmenkästen SABP/SPCP, SCP.....	413

BMP, Montageplatte, galvanisiertes Stahlblech, Klemmenkasten STB/SSTB .....	394
BMP, Montageplatte, galvanisiertes Stahlblech, Klemmenkasten STB/SSTB .....	472
Bodenplatte, Aluminium, Standschränke, CBPA.....	251
Bodenplatte, belüftet, EMV, Standschränke, CVB EMV .....	259
Bodenplatte, belüftet, Standschränke, CVB.....	224
Bodenplatte, EMV, Standschränke, CBPE .....	259
Bodenplatte, geteilt, Edelstahl, Standschränke, CBPS.....	227
Boden, Stahlblech, Wandmontage, PFF.....	316
Boden-/Wandflansch, mittleres Schwenkarmsystem, S2MWF .....	497
Bohrungsdichtungen, Edelstahl, Gefahrenbereich, EXAS.....	381
BPA, Vortex, Luftverteilungssatz.....	528
BPF, Vortex, seitlicher Montagesatz .....	529
BPP, Montageprofile, Klemmenkästen STB/SSTB .....	395
BPP, Montageprofile, Klemmenkästen STB/SSTB .....	472
BPS, Vortex, Schalldämpfer .....	529
BPT, Vortex, Thermostatsatz.....	528
BP, Vortex-Kühler .....	522
Bracket, baying, copper, earthing, EBB .....	608
Bracket, fixation, copper, earthing, ECK.....	608

## C

CAB, Kabeleinführung, Fixierschienen, innen, Standschränke.....	225
CABP, Kabeleinführung, Fixierschienen, außen, Standschränke .....	226
CAC, Kabeleinführung, Klemmen, Standschränke .....	226
CAG, Kabelverschraubung, Verankerung .....	337
CAG, Kabelverschraubung, Verankerung .....	581
CAK, Winkel, EKS/EKD kompakte Standschränke .....	114
CB, Montageprofile, Tragschienen, Standschränke .....	118
CBPA, Bodenplatte, Aluminium, Standschränke.....	251
CBPE, Bodenplatte, EMV, Standschränke .....	259
CBPS, Bodenplatte, geteilt, Edelstahl, Standschränke.....	227
CBPZ, Montageplatte, galvanisiertes Stahlblech, Pultsockel.....	462
CBU, Montageprofile, Tragschienen, hochbelastbar, Standschränke .....	118
CCBS, Wandbefestigungswinkel, Edelstahl, Standschränke.....	171
CCB, Wandbefestigungswinkel, Standschränke.....	171
CCE, Anreihlaschen, Extern, Standschränke .....	216
CCEH, Anreihlaschen, Extern, Kurz, Standschränke .....	217
CCF, Kabelflanschplatte, für angeschlossene Kabel .....	584
CCG, Kabelflanschplatte, Tüllen für CCF-Flanschplatten .....	585
CCI, Anreihlaschen, Intern, Standschränke.....	215
CCJ, Trennwand, Befestigungswinkel .....	219
CCJ, Trennwand, Befestigungswinkel .....	257
CCM, Anreihlaschen, innere Ecke, Standschränke.....	216
CDHK, Teiltürsystem, waagrecht Mittelsteg für MKS, Standschränke .....	206
CDH, Teiltürsystem, waagrecht Mittelsteg, Standschränke .....	206
CDPZ, Montageplatte, galvanisiertes Stahlblech, Pult/Pultoberfläche .....	463

CDV, Teiltürsystem, vertikaler Mittelsteg, Standschränke .....	206
CED, Kabelverschraubung, doppelter Schutz .....	337
CED, Kabelverschraubung, doppelter Schutz .....	580
CEP, Kabelflanschplatte .....	582
CEPR, Kabelflanschplatte, rund .....	583
CES, Kabelverschraubung, einfacher Schutz .....	336
CES, Kabelverschraubung, einfacher Schutz .....	579
CFR, Dach, für Lüfter, Standschränke .....	222
CGHD, Kabelverschraubung, Hygieneausführung .....	373
CHS, Schrauben, Phillips .....	150
CIB, 48,3 cm-Montageprofile, Standschränke .....	148
CIC, 48,3 cm-Montageprofilwinkel, halbhoch, Standschränke .....	149
CID, 48,3 cm-Montageprofilwinkel, asymmetrische Befestigung, Standschränke .....	148
CIP, 48,3 cm-Montageprofile, Standschränke .....	147
CIPD, 48,3 cm-Montageprofile, Standschränke .....	148
CIPP, 48,3 cm-Montageprofile, halbhoch, Standschränke .....	149
CIWR, 48,3 cm-Montageprofilwinkel, Standschränke .....	149
CJDN, Anreihersatz, Tiefe, Standschränke .....	217
CJDS, Anreihersatz, Ecke, Standschränke .....	218
CK01, Anreihersatz, Wandmontage .....	330
CLF L, Kabel, Stromversorgung, LTSL-Leuchten .....	599
CLPF, Montageprofile, Standschränke .....	113
CLPK, Montageprofile, Click-in, Standschränke .....	112
CLPO, Montageprofile, Türmontageprofil, Standschränke .....	114
CLS, Montageprofile, Lütze-System, Standschränke .....	118
CMB, Montageprofile, Seite, Standschränke .....	116
CN, Käfigmuttern .....	151
CNM, Käfigmuttern .....	117
CNM, Käfigmuttern .....	606
CNS, Schrauben, Clip-on-Käfigmuttern .....	117
CNS, Schrauben, Clip-on-Käfigmuttern .....	606
CNT, Schrauben, Extrude-Tite .....	117
CNT, Schrauben, Extrude-Tite .....	606
CNTS, Schrauben, Extrude-Tite, Edelstahl .....	117
COF-L, Steckverbinder, Buchse, LTSL-Leuchten .....	600
COM-L, Steckverbinder, Stecker, LTSL-Leuchten .....	600
CONH, Kabelhalter .....	185
CON, Kabelführung .....	184
CPG, Kabelverschraubung, Kunststoff .....	336
CPG, Kabelverschraubung, Kunststoff .....	578
CP, Montageschienen .....	605
CTC, Kabelträger, Klemmen, Standschränke .....	156
CTN, Kabelträger, Standschränke .....	156
CUH, Kühlgerät, für den Innenbereich, Dach .....	518
CUON, Kühlgerät, für den Außenbereich, vertikal .....	514
CUVN, Kühlgerät, für den Innenbereich, vertikal .....	510
CVB, Bodenplatte, belüftet, Standschränke .....	224
CVB EMV, Bodenplatte, belüftet, EMV, Standschränke .....	259
CVK, Dach, Distanzsatz, Standschränke .....	224
CVR, Dach, belüftet, Standschränke .....	222

<b>D</b>	
DABP, Klemmenkasten, ABS .....	406
Dach, belüftet, Standschränke, CVR .....	222
Dach, Distanzsatz, Standschränke, CVK .....	224
Dach, für Lüfter, Standschränke, CFR .....	222
Dach, Lüfter Satz, Standschränke, DFN61 .....	223
Dach, Lüfter, Standschränke, DFN .....	223
Dach, Verschlussplatte für Lüfter Öffnung, Standschränke, DFC .....	223
DAHHL, Heizgerät, Aluminium, Gefahrenbereich .....	574
DCP, Tür, Horizontalprofile, Standschränke .....	184
DCT, Kabelträger, verstärkt, Standschränke .....	156
DDK, Türzeichnungsablage, Standschränke .....	184
DFC, Dach, Verschlussplatte für Lüfter Öffnung, Standschränke .....	223
DFL, Wandbefestigungsglaschen, DABP/DPCP-Klemmenkästen .....	409
DFL, Wandbefestigungsglaschen, DABP/DPCP-Klemmenkästen .....	423
DFN61, Dach, Lüfter Satz, Standschränke .....	223
DFN, Dach, Lüfter, Standschränke .....	223
DHN, Tür, 180°-Scharniere, Standschränke .....	179
DHP, Tür, Horizontalprofile, Wandmontage .....	327
DI, Innentür, Stahlblech, Standschränke .....	180
DIN-Bodenadapterrahmen, Polyester-Wandmontage	
UDP/UDPT, UAF .....	363
DIN-Boden, Polyester-Wandmontage UDP/UDPT, UMPS .....	363
DIN rail mounting brackets, DRS .....	605
DIN-Schiene, DR .....	409
DIN-Schiene, DR .....	423
DIN-Schiene, DR2 .....	412
DIN-Schiene, DR3 .....	417
DIN-Schiene, DR3 .....	427
DIN-Schiene, Klemmenkästen STB/SSTB, BDR .....	395
DIN-Schienen, Stahl, vorgeschnitten, Modulare System, MS DR .....	120
DIN-Schienen, Stahl, vorgeschnitten, Modulare System, MS DR .....	311
DIN-Schiene, PP .....	605
DIPH, Profil, Stahl, Innenmontage, HDW-Sortiment .....	372
DIP, Profil, Stahl, Innenmontage .....	306
Distanzbolzen, AMTE .....	305
Distanzbolzen, AMTE .....	394
DKB, 48,3 cm-Tastaturschublade .....	152
DMP, Montageplatte, galvanisiertes Stahlblech, Klemmenkasten DABP/DPCP .....	408
DMP, Montageplatte, galvanisiertes Stahlblech, Klemmenkasten DABP/DPCP .....	422
DNB, 48,3 cm-Montageprofilwinkel, Pulte .....	464
DND, 48,3 cm-Montageprofilwinkel, Pulte .....	464
DNGE, Tür, transparent, EMV, Standschränke .....	256
DNGS, Verglaste Türen aus Edelstahl .....	178
DNG, Tür, transparentes Sicherheitsglas, Stahlblech, Standschränke .....	178
DNMKS, Tür, Montagesatz, Edelstahl .....	179
DNMK, Tür, Montagesatz, Stahlblech .....	179

DNN, 48,3 cm-Montageprofile, Pulte .....	463
DNSR, Tür, mit Aufsatz, Stahlblech, Standschränke .....	227
DNSS, Tür, schlicht, Edelstahl, Standschränke .....	177
DNS, Tür, Seite, Stahlblech, Standschränke .....	180
DN, Tür, schlicht, Stahlblech, Standschränke .....	176
DPA, Tür, Kabelraum, Stahlblech, Standschränke .....	210
DPB, Teiltürsystem, vertikales Paneel, Standschränke .....	210
DPCP, Klemmenkasten, Polycarbonat .....	420
DPC, Teiltürsystem, obere und untere Paneele, Standschränke .....	207
DPCV, Teiltürsystem, belüftete obere und untere Paneele, Standschränke .....	207
DPK, Tastatursatz-Scharnier .....	211
DPM, Tür, Teil, Monitor, Stahlblech, Standschränke .....	211
DPP, Teiltürsystem, Paneel, Standschränke .....	209
DPSL, Tür, unterstützt, Standschränke .....	182
DP, Teiltürsystem, Teil Tür, Standschränke .....	208
DR2, DIN-Schiene .....	412
DR3, DIN-Schiene .....	417
DR3, DIN-Schiene .....	427
DRA, Tür, Dokumentablage, Kunststoff .....	183
DRA, Tür, Dokumentablage, Kunststoff .....	326
DRA, Tür, Dokumentablage, Kunststoff .....	612
DRB, Tür, Dokumentablage, Stahlblech, Standschränke .....	183
DRB, Tür, Dokumentablage, Stahlblech, Standschränke .....	183
DRB, Tür, Dokumentablage, Stahlblech, Standschränke .....	612
DRB, Tür, Dokumentablage, Stahlblech, Standschränke .....	612
DR, DIN-Schiene .....	409
DR, DIN-Schiene .....	423
Drehbares Montageelement, mittleres Schwenkarmsystem, S2MRB .....	492
Drehbegrenzer, mittleres Schwenkarmsystem, S2MRL .....	499
DRS, DIN rail mounting brackets .....	605
Druckausgleichsstopfen, Edelstahl, Goretex, EDAS .....	565
Druckausgleichsstopfen, Kunststoff, Goretex, EDA .....	564
Druckausgleichsstopfen, PVD .....	567
DSHI, Scharniere, Für DABP/DPCP Klemmenkästen .....	409
DSHI, Scharniere, Für DABP/DPCP Klemmenkästen .....	413
DSHI, Scharniere, Für DABP/DPCP Klemmenkästen .....	423
DSTP, Türarretierung, Standschränke .....	182
DSW, Türkontaktschalter, Standschränke .....	185
DSW, Türkontaktschalter, Standschränke .....	603
DWP, Ablasstopfen .....	566
DW, Tür, Räder, Standschränke .....	182

<b>E</b>	
EBB, Anreihersatz für Erdungsschiene, Kupfer .....	608
ECB, Erdungsschiene, Kupfer .....	608
ECFA, Erdung, Kabel .....	231
ECFA, Erdung, Kabel .....	338
ECFA, Erdung, Kabel .....	609

ECFE, Erdung, Bänder .....	231
ECFE, Erdung, Bänder .....	338
ECFE, Erdung, Bänder .....	609
ECF, Erdung, Rahmenverbindungen .....	232
ECF, Erdung, Rahmenverbindungen .....	610
ECFP, Erdung, zentrale Punkte .....	232
ECFP, Erdung, zentrale Punkte .....	610
ECH(T), Heizgerät, kompakt, mit/ohne Thermostat .....	560
ECK, Fixierklemme, Kupfer, Erdung .....	608
ECOM, Schrank, Standschränke, Aluminium, Doppelwand, anreihbar .....	234
ECP, Erdung, Paneel Verbindungen .....	232
ECP, Erdung, Paneel Verbindungen .....	339
ECP, Erdung, Paneel Verbindungen .....	610
ECR, Heizgerät, mit Lüfter, mit Thermostat .....	563
EDA, Druckausgleichsstopfen, Kunststoff, Goretex .....	564
EDAS, Druckausgleichsstopfen, Edelstahl, Goretex .....	565
Edelstahlreiniger, SSC .....	607
EEX-WM, Wandmontage, Edelstahl, ZONEX-Gehäuse .....	378
EFA, Austrittsfilter, für den Innenbereich .....	542
EFAE, Austrittsfilter, EMV .....	258
EFAE, Austrittsfilter, EMV .....	377
EFAP, Austrittsfilter, für den Außenbereich .....	543
EFCS, Filter fan or exhaust filter cover .....	233
EFE, Filterlüfter, EMV .....	258
EFE, Filterlüfter, EMV .....	377
EF, Filterlüfter, für den Innenbereich .....	538
EFM, Filtermatte, für den Innenbereich .....	542
EFMP, Filtermatte, für den Außenbereich .....	543
EFP, Filterlüfter, für den Außenbereich .....	540
EFR, Thermostat, feste Regulierung .....	568
EGK, Heizgerät, klein .....	558
EGL, Heizgerät, mit Lüfter .....	561
EHG, Heizgerät .....	559
EHTC, Kabelflanschplatte, FL21-Kunststoff .....	335
EHTC, Kabelflanschplatte, FL21-Kunststoff .....	586
EHV, Heizgerät, mit Lüfter .....	562
EKDS, Schrank, Standschränke, Edelstahl, kompakt, doppeltürig .....	82
EKOM, Schrank, Standschränke, Doppelwand, Aluminium, kompakt .....	238
EKOM-SW, Schrank, Standschränke, Einfachwand, Aluminium, kompakt .....	242
EKSS, Schrank, Standschränke, Edelstahl, kompakt, eintürig .....	76
EL900D, LED-Leuchte .....	595
EL900DS, LED-Leuchte, Steckdose .....	594
EL1200D24V, LED-Leuchte, 24 V .....	596
EL1200DS, LED-Leuchte, Steckdose .....	593
EL1200M24V, LED-Leuchte, Bewegungssensor, 24 V .....	595
EL1200M, LED-Leuchte, Bewegungssensor .....	594
EL1200MS, LED-Leuchte, Steckdose, Bewegungssensor .....	592
ELA, Montage, Halterungen, Magnet, LED-Leuchten .....	598

ELC, Kabel, LED-Leuchten .....	597
ELD, Türkontaktschalter, LED-Leuchten .....	598
Endabdeckung, Sammelschienenhalter, 60-mm-System .....	614
EPF, Mastbefestigung, Wandmontage .....	314
EPF, Mastbefestigung, Wandmontage .....	353
EPF, Mastbefestigung, Wandmontage .....	362
EPF, Mastbefestigung, Wandmontage .....	396
Erdung, Bänder, ECFE .....	231
Erdung, Bänder, ECFE .....	338
Erdung, Bänder, ECFE .....	609
Erdung, Kabel, ECFA .....	231
Erdung, Kabel, ECFA .....	338
Erdung, Kabel, ECFA .....	609
Erdung, Paneel Verbindungen, ECP .....	232
Erdung, Paneel Verbindungen, ECP .....	339
Erdung, Paneel Verbindungen, ECP .....	610
Erdung, Rahmenverbindungen, ECF .....	232
Erdung, Rahmenverbindungen, ECF .....	610
Erdungsschiene, Kupfer, ECB .....	608
Erdung, zentrale Punkte, ECFP .....	232
Erdung, zentrale Punkte, ECFP .....	610
Ersatz-Hardwaresatz, leichtes Schwenkarmsystem , S1MRHK .....	489
Ersatzkappe, rechteckig, leichtes Schwenkarmsystem , S1MRCAK .....	488
Ersatzkappe, Reduzierstück, leichtes Schwenkarmsystem , S1MRCREK .....	489
Ersatzkappe, rund, leichtes Schwenkarmsystem , S1MRCRK .....	488
ESFB, Schwenkrahmen 48,3 cm, transversale Stützleisten, Standschränke .....	144
ESFC, Schwenkrahmen 48,3 cm, Standschränke .....	136
ESFD, Schwenkrahmen 48,3 cm, Türarretierung, Standschränke .....	144
ESFH, Schwenkrahmen 48,3 cm, 180°-Scharniere, Standschränke .....	144
ESFM, Schwenkrahmen 48,3 cm, mittig montiert, Standschränke .....	138
ESFS, Schwenkrahmen 48,3 cm, Seitenmontage, Standschränke .....	140
ESFT, Transporthalterung, Schwenkrahmen .....	145
ETF200, Hygrostat .....	572
ETF300, Hygrostat und Thermostat, elektronisch .....	573
ETR200, Thermostat, Wechsler .....	570
ETR203, Thermostat, dual .....	571
ETR, Thermostat .....	569
EXAS, Bohrungsdichtungen, Edelstahl, Gefahrenbereich .....	381
EXDBD, Belüfterablass, Edelstahl, Gefahrenbereich .....	381
EXEBD, Belüfterablass, Edelstahl, Gefahrenbereich .....	380
EXE-NB, Klemmenkasten, Polyester, ZONEX-Gehäuse .....	431
EXE-SB, Klemmenkasten, Edelstahl, ZONEX-Gehäuse .....	430
EXWK, Sichtfenster, Edelstahl, Gefahrenbereich .....	379

<b>F</b>	
FFC, 48,3 cm-Abdeckung für Frontprofile .....	150
Filter fan or exhaust filter cover, EFCS .....	233
Filterlüfter, Dach, RFU .....	550

Filterlüfter, EMV, EFE .....	258
Filterlüfter, EMV, EFE .....	377
Filterlüfter, für den Außenbereich, EFP .....	540
Filterlüfter, für den Innenbereich, EF .....	538
Filtermatte, für den Außenbereich, EFMP .....	543
Filtermatte, für den Innenbereich, EFM .....	542
Flanschadapter für 48-mm-Rundrohr, mittleres Schwenkarmsystem, S2MA48 .....	497
Flanschkupplung für 48-mm-Rundrohr, mittleres Schwenkarmsystem, S2MFC48 .....	497
Flanschplatte, Adapter FL13 oder FL21, Wandmontage, AFA .....	334
Flanschplatte, belüftet mit Filter, Wandmontage, AFV .....	333
Flanschplatte, belüftet mit Fliegenetz, Wandmontage, AFG .....	334
Flanschplatte, belüftet, Wandmontage, AFR .....	333
Flanschplatte, Dichtung, Wandmontage, AG .....	332
Flanschplatte, EMV-Dichtung, Standschränke, BGE .....	259
Flanschplatte, Schaumstoff, Standschränke, BG .....	225
Flanschplatte, schlicht, Wandmontage, AF .....	332
Flanschplatte, vorgeprägt, Wandmontage, AFK .....	335
FMA, Stellwerksystem, Stellantrieb, Standschränke .....	202
FMD, Interlocking system, interlock bar, floor standing .....	203
FMD, Stellwerksatz, Haupt Tür, Standschränke .....	202
FMS, Stellwerksatz, Slave-Tür, Standschränke .....	203
Frontpaneele, Stahl, einfach, Modularesystem, MSMBP .....	123
Frontpaneele, Stahl, einfach, Modularesystem, MSMBP .....	312
Frontpaneele, Stahl, geschlitzt, Modularesystem, MSMCP .....	122
Frontpaneele, Stahl, geschlitzt, Modularesystem, MSMCP .....	312
Frontplatte, für Betriebskontrollpaneel OICP, OIFP .....	478
Frontplatte, für Betriebskontrollpaneel OICP, OIPC .....	479

<b>G</b>	
GCPZ, Montageplatte, galvanisiertes Stahlblech, Pult MPG/MPGS .....	462
Gland plate, section profile for cable entry, floor standing, SCE .....	225
GLM, Muttern, gleitend .....	114
GLM, Muttern, gleitend .....	606
GMP, Montageplatte, galvanisiertes Stahlblech, Klemmenkasten MGRP .....	404
Griff, für Betriebskontrollpaneel OICP, OICH .....	479

<b>H</b>	
HALP, Klemmenkasten, Aluminium .....	398
Halterungen, fest, Modularesystem, MSMPF01 .....	121
Halterungen, fest, Modularesystem, MSMPF01 .....	311
Halterungen, verstellbar, Modularesystem, MSMPA01 .....	121
Halterungen, verstellbar, Modularesystem, MSMPA01 .....	311
Halterungs-Anschlussklemmen, Flachleiter, 60-mm-System .....	618
Halterungs-Anschlussklemmen, Rundleiter, 60-mm-System .....	617
Halterung, Stahl, Lichtschalter, HDW-Sortiment, HDSW .....	373
HDSW, Halterung, Stahl, Lichtschalter, HDW-Sortiment .....	373
HDW, Schrank, Wandmontage, HD, Edelstahl, eintürig .....	368

Heizgerät, Aluminium, Gefahrenbereich, DAHHL .....	574
Heizgerät, Aluminium, Gefahrenbereich, HLHEAT .....	574
Heizgerät, EHG .....	559
Heizgerät, klein, EGK .....	558
Heizgerät, kompakt, mit/ohne Thermostat, ECH(T) .....	560
Heizgerät, mit Lüfter, EGL .....	561
Heizgerät, mit Lüfter, EHV .....	562
Heizgerät, mit Lüfter, mit Thermostat, ECR .....	563
HHI, Scharniere, für Aluminium-Klemmenkästen HALP .....	400
HHI, Scharniere, für Aluminium-Klemmenkästen HALP .....	404
HLA1, Spül-/Drucksystem, Edelstahl, Gefahrenbereich .....	382
HLA3, Spülsystem, Edelstahl, Gefahrenbereich .....	383
HLA3X, ATEX-Spülsystem, Edelstahl, Gefahrenbereich .....	384
HLHEAT, Heizgerät, Aluminium, Gefahrenbereich .....	574
HLP, ATEX-Spülsystem, Edelstahl, Gefahrenbereich .....	385
HLTHERMNC, Thermostat, Aluminium, Gefahrenbereich .....	575
HLTSTAT, Thermostat, Aluminium, Gefahrenbereich .....	575
HMI, Kupplung, leichtes Schwenkarmsystem, S1MFC .....	484
HMI-Kupplung, mittleres Schwenkarmsystem, S2MFC .....	494
HMP, Montageplatte, galvanisiertes Stahlblech, Klemmenkasten HALP .....	400
HPDS, 48,3 cm, Stromverteilungseinheit .....	154
HP, Mounting vertical profiles, floor standing .....	116
HT, Vortex-Kühler, hohe Temperaturen .....	526
Hygrostat, ETF200 .....	572
Hygrostat und Thermostat, elektronisch, ETF300 .....	573

<b>I</b>	
Individuelle Frontplatte, UCP/UCPT-Polyester-Wandmontage, UICP .....	351
Individuelle Frontplatte, UCP/UCPT-Polyester-Wandmontage, UICP .....	351
Innentür, Edelstahl, Wandmontage, ADIS .....	323
Innentür, Polyester, UDP/UDPT, UID .....	364
Innentür, Stahlblech, Standschränke, DI .....	180
Innentür, Stahlblech, Wandmontage, ADI .....	322
Interlocking system, interlock bar, floor standing, FMB .....	203
Isolator, Kunststoff, PE/Neutral, TNS2 .....	611

<b>K</b>	
Kabelbearbeitungszentrum, PWA6000 .....	640
Kabeleinführung, Fixierschienen, außen, Standschränke, CABP .....	226
Kabeleinführung, Fixierschienen, innen, Standschränke, CAB .....	225
Kabeleinführung, Klemmen, Standschränke, CAC .....	226
Kabelflanschplatte, CEP .....	582
Kabelflanschplatte, FL21-Kunststoff, EHTC .....	335
Kabelflanschplatte, FL21-Kunststoff, EHTC .....	586
Kabelflanschplatte, für angeschlossene Kabel, CCF .....	584
Kabelflanschplatte, Kabeleinführungsösen für CCF-Flanschplatten, CCG .....	585

Kabelflanschplatte, rund , CEPR .....	583
Kabelführung, CON .....	184
Kabelhalter, CONH .....	185
Kabel, LED-Leuchten, ELC .....	597
Kabel, Stromversorgung, LTSL-Leuchten, CLF L .....	599
Kabelträger, Klemmen, Standschränke, CTC .....	156
Kabelträger, Standschränke, CTN .....	156
Kabelträger, verstärkt, Standschränke, DCT .....	156
Kabelverschraubung, doppelter Schutz, CED .....	337
Kabelverschraubung, doppelter Schutz, CED .....	580
Kabelverschraubung, einfacher Schutz, CES .....	336
Kabelverschraubung, einfacher Schutz, CES .....	579
Kabelverschraubung, Hygieneausführung, CGHD .....	373
Kabelverschraubung, Kunststoff, CPG .....	336
Kabelverschraubung, Kunststoff, CPG .....	578
Kabelverschraubung, Verankerung, CAG .....	337
Kabelverschraubung, Verankerung, CAG .....	581
Kabel, Zusammenschaltung, LTSL-Leuchten, LTP-L .....	600
Kleiner Standfuß, mittleres Schwenkarmsystem, S2MPBS .....	498
Klemme, Anschluss, NS750, OKD1 .....	611
Klemmenkasten, ABS, DABP .....	406
Klemmenkasten, ABS, OABP .....	414
Klemmenkasten, ABS, SABP .....	410
Klemmenkasten, Aluminium, HALP .....	398
Klemmenkasten, Aufsetzrahmen, Polycarbonat, OPCP-EE .....	419
Klemmenkasten, Aufsetzrahmen, Polycarbonat, OPCP-EE .....	429
Klemmenkasten, Edelstahl, SSTB .....	390
Klemmenkasten, Edelstahl, ZONEX-Gehäuse, EXE-SB .....	430
Klemmenkasten, Polycarbonat, DPCP .....	420
Klemmenkasten, Polycarbonat, OPCP .....	424
Klemmenkasten, Polyester, MGRP .....	402
Klemmenkasten, Polyester, ZONEX-Gehäuse, EXE-NB .....	431
Klemmenkasten, Stahlblech, STB .....	388
Kombinationsdichtung, Polyester-Wandmontage UDP/UDPT, UCK .....	365
Kombinationsprofil, Polyester-Wandmontage UDP/UDPT, UCP .....	365
Kupplung, nach hinten geneigt, mittleres Schwenkarmsystem, S2MACB .....	495
Kupplung, nach vorn geneigt, mittleres Schwenkarmsystem, S2MACF .....	496
Kühleinheit, Außenbereich, vertikal, erweiterter Korrosionsschutz, SpectraCool .....	516
Kühleinheit, Außenbereich, vertikal, T-Serie .....	512
Kühleinheiten, Edelstahl, Gefahrenbereich, NHZ .....	534
Kühleinheit, Innen-/Außenbereich, vertikal, Edelstahl, SpectraCool G-Serie .....	508
Kühleinheit, Innenbereich, vertikal, Slim Fit .....	502
Kühleinheit, Innenbereich, vertikal, SpectraCool Narrow .....	506
Kühleinheit, thermoelektrisch, TE-Serie .....	520
Kühlgerät, für den Außenbereich, vertikal, CUON .....	514
Kühlgerät, für den Innenbereich, Dach, CUH .....	518

Kühlgerät, für den Innenbereich, vertikal, CUVN.....	510
Käfigmuttern, CN.....	151
Käfigmuttern, CNM.....	117
Käfigmuttern, CNM.....	606

<b>L</b>	
L, 48,3 cm-Reibungsfolien.....	151
Lasttrennschalter, 160A, 60-mm-System.....	626
Lasttrennschalter mit Sicherung, 125–250A, 60-mm-System.....	626
LC, Anheben, für Anreihsschränke, Standschränke.....	221
LCR, Rollen, Standschränke.....	171
LE, Anheben, Augenschrauben, Standschränke.....	220
LEDHL, LED-Licht, Gefahrenbereich.....	379
LEDHLSW, Türschalter, Gefahrenbereich.....	380
LED-Leuchte, 24 V, EL1200D24V.....	596
LED-Leuchte, Bewegungssensor, 24 V, EL1200M24V.....	595
LED-Leuchte, Bewegungssensor, EL1200M.....	594
LED-Leuchte, EL900D.....	595
LED-Leuchte, Steckdose, Bewegungssensor, EL1200MS.....	592
LED-Leuchte, Steckdose, EL900DS.....	594
LED-Leuchte, Steckdose, EL1200DS.....	593
LED-Licht, Gefahrenbereich, LEDHL.....	379
Leichtes Schwenkarmsystem, S1.....	480
Leuchte LTSL, LED, LTSL.....	599
Leuchte TLC, kompakt, TLC.....	601
Leuchte TLC, LED, kompakt, TLCL.....	602
Leuchte TL, TL.....	603
LFA, Nivelliereinsteller, Standschränke.....	170
LFHD, Nivellierfüße, Hygieneausführung.....	372
LF, Nivellierfüße, Standschränke.....	169
LHC, Schloss, Einsätze und Zylinder für LLH, Standschränke.....	197
Lichtsignaladapter, rechteckig, leichtes Schwenkarmsystem, S1MSLAA.....	487
Lichtsignaladapter, rechteckig, S2MLSAR.....	498
Lichtsignaladapter, Reduzierstück, leichtes Schwenkarmsystem, S1MSLARE.....	488
Lichtsignaladapter, rund, leichtes Schwenkarmsystem, S1MSLA.....	487
Lichtsignaladapter, rund, mittleres Schwenkarmsystem, S2MLSAR.....	499
LI, Schloss, Einsätze, Standschränke.....	196
LLH, Schloss, Hebegegriff, Standschränke.....	196
LLH, Schloss, Hebegegriff, Standschränke.....	197
LLTH, Schloss, T-Griff, Standschränke.....	198
LPS, Steckdose mit integrierter Sicherung.....	604
LSK, Schlüssel.....	198
LSK, Schlüssel.....	329
LSMK, Multi-Schlüssel.....	198
LSMK, Multi-Schlüssel.....	330
LSSU, Schloss, Einsätze und Zylinder, Polyester-Wandmontage.....	364
LTP-L, Kabel, Zusammenschaltung, LTSL-Leuchten.....	600
LTSL, Leuchte LTSL, LED.....	599

Lüftung, Polyester-Wandmontage UCP/UCPT, UPVD.....	353
Lüftung, Polyester-Wandmontage UDP/UDPT, UAV.....	366

## M

MAD, Schrank, Wandmontage, Stahlblech, doppeltürig.....	272
MAP, Schrank, Wandmontage, Stahlblech, Paneel.....	278
MASE, Schrank, Wandmontage, EMV, eintürig.....	374
MAS, Schrank, Wandmontage, Stahlblech, eintürig.....	262
Mastbefestigung, Wandmontage, EPF.....	314
Mastbefestigung, Wandmontage, EPF.....	353
Mastbefestigung, Wandmontage, EPF.....	362
Mastbefestigung, Wandmontage, EPF.....	396
MCD, Schrank, Standschränke, Stahlblech, anreihbar, doppeltürig.....	24
MCDS, Schrank, Standschränke, Edelstahl, anreihbar, doppeltürig.....	66
MCF, Schrank, Standschränke, Stellwerk, Stahlblech, anreihbar.....	36
MCI, Schrank, Standschränke, 48,3 cm, Stahlblech, anreihbar.....	42
MCM, Schrank, Standschränke, PC, Stahlblech, anreihbar.....	434
MCSE, Schrank, Standschränke, EMV, anreihbar, eintürig.....	252
MCS, Schrank, Standschränke, Stahlblech, anreihbar, eintürig.....	12
MCSS, Schrank, Standschränke, Edelstahl, anreihbar, eintürig.....	60
MCU, Aufsetzrahmen, Oberfläche, Standschränke.....	229
MCUK, Anheben, Augenschrauben für Aufsetzrahmen, Standschränke.....	221
MCUP, Aufsetzrahmen, Oberfläche, Seitenwände, Standschränke.....	229
MGRP, Klemmenkasten, Polyester.....	402
Mittleres Schwenkarmsystem, S2.....	490
MKD, Schrank, Standschränke, Stahlblech, Semi-kompakt, doppeltürig.....	54
MKS, Schrank, Standschränke, Stahlblech, Semi-kompakt, eintürig.....	46
MMDP, Tür, Vertikalprofile, Wandmontage.....	326
MMDP, Tür, Vertikalprofile, Wandmontage.....	473
MMG, Rangierpaneel, Abdeckplatte, Standschränke.....	228
MMH, Scharniere, 180°-Öffnung, Wandmontage.....	324
MMHS, Scharniere, 180°-Öffnung, Edelstahl, Wandmontage.....	324
MM, Rangierpaneel, Standschränke.....	228
Modcenter.....	632
Modulare Kabelbearbeitungsmaschine, PWA1000.....	636
Modul, seitlich montiert, 60-mm-System.....	623
Montageelement, drehbar, leichtes Schwenkarmsystem, S1MTBB.....	486
Montage, Halterungen, Magnet, LED-Leuchten, ELA.....	598
Montageplatte, Aluminium, Standschränke, MPAL.....	249
Montageplatte, Bakelit, Wandmontage, AMI.....	303
Montageplatte, breit, Standschränke, MPW.....	99
Montageplatte, breit, transversale Gleitschienen, Standschränke, MTS.....	100
Montageplatte, breit, Verstärkungsprofile, Standschränke, MPWR.....	101
Montageplatte, Füllmaterial, Standschränke, MPF.....	97

Montageplatte, galvanisiertes Stahlblech, Klemmenkasten DABP/DPCP, DMP.....	408
Montageplatte, galvanisiertes Stahlblech, Klemmenkasten DABP/DPCP, DMP.....	422
Montageplatte, galvanisiertes Stahlblech, Klemmenkasten HALP, HMP.....	400
Montageplatte, galvanisiertes Stahlblech, Klemmenkasten MGRP, GMP.....	404
Montageplatte, galvanisiertes Stahlblech, Klemmenkasten OPCP/OABP, OMP.....	417
Montageplatte, galvanisiertes Stahlblech, Klemmenkasten OPCP/OABP, OMP.....	427
Montageplatte, galvanisiertes Stahlblech, Klemmenkasten SABB/SPCP, SMP.....	412
Montageplatte, galvanisiertes Stahlblech, Klemmenkasten STB/SSTB, BMP.....	394
Montageplatte, galvanisiertes Stahlblech, Klemmenkasten STB/SSTB, BMP.....	472
Montageplatte, galvanisiertes Stahlblech, Polyester, UMPZ.....	348
Montageplatte, galvanisiertes Stahlblech, Polyester, UMPZ.....	360
Montageplatte, galvanisiertes Stahlblech, Pult MPG/MPGS, GCPZ.....	462
Montageplatte, galvanisiertes Stahlblech, Pult/Pultoberfläche, CDPZ.....	463
Montageplatte, galvanisiertes Stahlblech, Pultsockel, CBPZ.....	462
Montageplatte, galvanisiertes Stahlblech, Standschränke, MP.....	94
Montageplatte, galvanisiertes Stahlblech, Wandmontage, AMP.....	302
Montageplatte, Halterungen, paarweise Befestigung, Standschränke, MPBB.....	96
Montageplatte, Halterungen, rückseitige Montage, Standschränke, MPA-R.....	95
Montageplatte, Pertinax, Polyester, UMPP.....	348
Montageplatte, Pertinax, Polyester, UMPP.....	360
Montageplatte, Scharniersatz, Standschränke, MPH.....	97
Montageplatte, seitliche Winkel, Standschränke, MPS.....	96
Montageplatte, Stahl, Teil, Modularesystem, MSMPN.....	119
Montageplatte, Stahl, Teil, Modularesystem, MSMPN.....	310
Montageplatte, Teil, Standschränke, MPP.....	98
Montageplatte, Telequick, galvanisiertes Stahlblech, Wandmontage, AMT.....	304
Montageplatte, Telequick, Polyester, UMPT.....	348
Montageplatte, Telequick, Polyester, UMPT.....	361
Montageplatte, Tiefenverstellungssatz, Wandmontage, AMG.....	305
Montageplatte, Verstärkungsprofile, Standschränke, MPR.....	101
Montageplatte, Winkel, bündige Befestigung, Standschränke, MPEF.....	101
Montageplatte, Winkel, rückseitige Befestigung, Standschränke, MPA.....	95
Montageplatte, Winkel, rückseitige Befestigung, Standschränke, MPA.....	96
Montageplatte, Winkel, Standschränke, MPE.....	100

Montageplatte, Winkel, Tiefenverstellungssatz, Klemmenkasten OPCP/OABP, OEL.....	417
Montageplatte, Winkel, Tiefenverstellungssatz, Klemmenkasten OPCP/OABP, OEL.....	427
Montageplatte, Winkel, Tiefenverstellungssatz, Polyester-Wandmontage UCP/UCPT, UCD.....	349
Montageplatte, Winkel, Tiefenverstellungssatz, Polyester-Wandmontage UDP/UDPT, UPD.....	361
Montageplatte, Winkel, Tiefenverstellungssatz, Pulte MPG, MPGDA.....	462
Montageplatte, Winkel, Tiefenverstellungssatz, Standschränke, MPD.....	95
Montageplattform, CrossBoard.....	627
Montageprofile, Click-in, Standschränke, CLPK.....	112
Montageprofile, Klemmenkästen STB/SSTB, BPP.....	395
Montageprofile, Klemmenkästen STB/SSTB, BPP.....	472
Montageprofile, Lütze-System, Standschränke, CLS.....	118
Montageprofile, Seite, Standschränke, CMB.....	116
Montageprofile, Standschränke, CLPF.....	113
Montageprofile, Tragschienen, hochbelastbar, Standschränke, CBU.....	118
Montageprofile, Tragschienen, Standschränke, CB.....	118
Montageprofile, Türmontageprofil, Standschränke, CLPO.....	114
Montageprofile, vertikal, Wandmontage, AVB.....	307
Montagerahmen, Stahl, Modularesystem, Standschränke, MSMSF.....	120
Montagerahmen, Stahl, Modularesystem, Wandmontage, MSMSM.....	309
Montageschienen, Adapter, 60-mm-System.....	619
Montageschienen, CP.....	605
Montagezubehör, Abdeckprofil, 3-polig, 60-mm-System.....	616
Mounting vertical profiles, floor standing, HP.....	116
MPAL, Montageplatte, Aluminium, Standschränke.....	249
MPA, Montageplatte, Winkel, rückseitige Befestigung, Standschränke.....	95
MPA, Montageplatte, Winkel, rückseitige Befestigung, Standschränke.....	96
MPA-R, Montageplatte, Halterungen, rückseitige Montage, Standschränke.....	95
MPBB, Montageplatte, Halterungen, paarweise Befestigung, Standschränke.....	96
MPC, Pult, modulares System, Stahlblech.....	442
MPCS, Pult, modulares System, Edelstahl.....	454
MPD, Montageplatte, Winkel, Tiefenverstellungssatz, Standschränke.....	95
MPEF, Montageplatte, Winkel, bündige Befestigung, Standschränke.....	101
MPE, Montageplatte, Winkel, Standschränke.....	100
MPF, Montageplatte, Füllmaterial, Standschränke.....	97
MPGDA, Montageplatte, Winkel, Tiefenverstellungssatz, Pulte MPG.....	462

MPG, Pult, kompakt, Stahlblech.....	438
MPGS, Pult, kompakt, Edelstahl.....	450
MPH, Montageplatte, Scharniersatz, Standschränke.....	97
MPLS, Abdeckplatte, Edelstahl, Pulte MPC Tischbereich.....	467
MP, Montageplatte, galvanisiertes Stahlblech, Standschränke.....	94
MPP, Montageplatte, Teil, Standschränke.....	98
MPPS, Abdeckplatte, Edelstahl, Pulte MPC Oberflächenbereich.....	467
MPPR, Montageplatte, Verstärkungsprofile, Standschränke.....	101
MPS, Montageplatte, seitliche Winkel, Standschränke.....	96
MPW, Montageplatte, Breit, Standschränke.....	99
MPWR, Montageplatte, Breit, Verstärkungsprofile, Standschränke....	101
MSDR, DIN-Schienen, Stahl, vorgeschritten, Modularesystem.....	120
MSDR, DIN-Schienen, Stahl, vorgeschritten, Modularesystem.....	311
MSMBP, Frontpaneele, Stahl, einfach, Modularesystem.....	123
MSMBP, Frontpaneele, Stahl, einfach, Modularesystem.....	312
MSMCP, Frontpaneele, Stahl, geschlitzt, Modularesystem.....	122
MSMCP, Frontpaneele, Stahl, geschlitzt, Modularesystem.....	312
MSMPA01, Halterungen, verstellbar, Modularesystem.....	121
MSMPA01, Halterungen, verstellbar, Modularesystem.....	311
MSMPF01, Halterungen, fest, Modularesystem.....	121
MSMPF01, Halterungen, fest, Modularesystem.....	311
MSMPN, Montageplatte, Stahl, Teil, Modularesystem.....	119
MSMPN, Montageplatte, Stahl, Teil, Modularesystem.....	310
MSMSF, Montagerahmen, Stahl, Modularesystem, Standschränke....	120
MSMSM, Montagerahmen, Stahl, Modularesystem, Wandmontage...	309
MSNS, Sockel, Edelstahl, Pulte.....	465
MSST, Regenschutz, Edelstahl, Standschränke.....	233
MSVS, Sockel, Edelstahl, Wandmontage.....	316
MTR, Ablage, 48,3 cm-Frontbefestigung.....	151
MTS, Montageplatte, Breit, transversale Gleitschienen, Standschränke.....	100
Multi-Schlüssel, LSMK.....	198
Multi-Schlüssel, LSMK.....	330
Muttern, Druckknopf für Telequick-Montageplatten, TN.....	304
Muttern, Druckknopf für Telequick-Montageplatten, TN.....	349
Muttern, Druckknopf für Telequick-Montageplatten, TN.....	361
Muttern, gleitend, für OICP, OISN.....	479
Muttern, gleitend, GLM.....	114
Muttern, gleitend, GLM.....	606

## N

NCCUT, Schneidemaschine.....	634
NHZ, Kühleinheiten, Edelstahl, Gefahrenbereich.....	534
Nivelliereinsteller, Standschränke, LFA.....	170
Nivellierfüße, Hygieneausführung, LFHD.....	372
Nivellierfüße, Standschränke, LF.....	169
Norm-Profilsystem, Frontplatte, UCP/UCPT-Polyester-Wandmontage, UFCP.....	350
Norm-Profilsystem, Frontplatte, UCP/UCPT-Polyester-Wandmontage, UFCP.....	350

Norm-Profilsystem, Frontplatte, UCP/UCPT-Polyester-Wandmontage, UFCP.....	352
Norm-Profilsystem, Montagerahmen, UCP/UCPT-Polyester- Wandmontage, UMF.....	349
Norm-Profilsystem, Montagerahmen, UCP/UCPT-Polyester- Wandmontage, UMF.....	362
Norm-Profilsystem, Wandmontage, AC.....	308
NS750, PE-Sammelschiene, Kupfer.....	611
NSM2000, PE-Sammelschiene, Kupfer, Anschlussklemmen.....	611

## O

OABP, Klemmenkasten, ABS.....	414
OCP, Blindstopfen, Klemmenkästen OPCP/OABP.....	418
OCP, Blindstopfen, Klemmenkästen OPCP/OABP.....	428
OEL, Montageplatte, Winkel, Tiefenverstellungssatz, Klemmenkasten OPCP/OABP.....	417
OEL, Montageplatte, Winkel, Tiefenverstellungssatz, Klemmenkasten OPCP/OABP.....	427
OFL, Wandbefestigungslaschen, OABP/OPCP-Klemmenkästen.....	418
OFL, Wandbefestigungslaschen, OABP/OPCP-Klemmenkästen.....	428
OHI, Scharniere, für OABP/OPCP-Klemmenkästen.....	418
OHI, Scharniere, für OABP/OPCP-Klemmenkästen.....	428
OICE, Betriebskontrolle der Schränke.....	468
OICH, Griff, für Betriebskontrollpaneel OICP.....	479
OICP, Betriebskontrollpaneel.....	474
OIDES, Aufsatzbereich, für Betriebskontrollpaneel OICP.....	478
OIFP, Frontplatte, für Betriebskontrollpaneel OICP.....	478
OIKS, Winkel, für Betriebskontrollpaneele mit OICP-Anschluss.....	479
OIPC, Frontplatte, für Betriebskontrollpaneel OICP.....	479
OISN, Muttern, gleitend, für OICP.....	479
OKD1, Klemme, Anschluss, NS750.....	611
OLW, Schrauben, Flügel für OABP/OPCP-Klemmenkästen.....	419
OLW, Schrauben, Flügel für OABP/OPCP-Klemmenkästen.....	429
OMP, Montageplatte, galvanisiertes Stahlblech, Klemmenkasten OPCP/OABP.....	417
OMP, Montageplatte, galvanisiertes Stahlblech, Klemmenkasten OPCP/OABP.....	427
OPCP-EE, Klemmenkasten, Aufsetzrahmen, Polycarbonat.....	419
OPCP-EE, Klemmenkasten, Aufsetzrahmen, Polycarbonat.....	429
OPCP, Klemmenkasten, Polycarbonat.....	424

## P

PAC, 48,3 cm-Frontpaneel.....	153
PACV, 48,3 cm-Frontpaneel, belüftet.....	153
PAP, 48,3 cm-Schaltpaneel.....	154
PA, Sockel, Stahlblech, Seiten, Wandmontage.....	315
PCP, Sockelkombinationsprofile, Standschränke.....	168
PCU, Aufsetzrahmen, Boden, Standschränke.....	230
PCUP, Aufsetzrahmen, Boden, Seitenwände, Standschränke.....	230
Pedestal, vertical motion, medium swing arm system, S2M10VP.....	498

Persönlicher Verdrahtungsassistent, PWA5000.....	638
PE-Sammelschiene, Kupfer, Anschlussklemmen, NSM2000.....	611
PE-Sammelschiene, Kupfer, NS750.....	611
PFAL, Sockel, Aluminium, Standschränke.....	250
PFF, Boden, Stahlblech, Wandmontage.....	316
PF, Sockel, Stahlblech, Vorder- und Rückseite, Standschränke.....	166
PF, Sockel, Stahlblech, Vorder- und Rückseite, Standschränke.....	464
PFS, Sockel, Edelstahl, Vorder- und Rückseite, Standschränke.....	169
PGM, Sockel, Boden, Aluminium, Standschränke.....	250
PLC, Schloss, Vorhängeschlossabdeckung, Wandmontage.....	329
PLFR, Vortex, Luftregulierungssatz.....	528
PP, DIN-Schiene.....	605
Profil, Bedienerarm, leichtes Schwenkarmsystem, S1MT.....	482
Profil, Bedienerarm, mittleres Schwenkarmsystem, S2MT.....	492
Profile, Stahl, verstellbar, Modularesystem, APK.....	122
Profile, Tiefentrennung, VBD.....	115
Profile, vertikale Trennung, VB.....	115
Profile, vertikale und Tiefentrennung, Winkel, VBK.....	115
Profil, Stahl, Innenmontage, DIP.....	306
Profil, Stahl, Innenmontage, HDW-Sortiment, DIPH.....	372
P, Sockel, Stahlblech, Vorder- und Rückseite, Wandmontage.....	315
PS, Sockel, Stahlblech, Seiten, Standschränke.....	168
PSS, Sockel, Edelstahl, Seiten, Standschränke.....	170
PST, Sockel, Stahlblech, Seiten, Pulte.....	465
Pult, kompakt, Edelstahl, MPGS.....	450
Pult, kompakt, Stahlblech, MPG.....	438
Pult, modulares System, Edelstahl, MPCS.....	454
Pult, modulares System, Stahlblech, MPC.....	442
PVD, Druckausgleichstopfen.....	567
PV, Sockel, belüftet, Stahlblech, Vorder- und Rückseite, Standschränke.....	167
PW, 48,3 cm- Kunststoffdichtungen.....	150
PWA1000, Modulare Kabelbearbeitungsmaschine.....	636
PWA5000, Persönlicher Verdrahtungsassistent.....	638
PWA6000, Kabelbearbeitungszentrum.....	640
PWB, 48,3 cm-Netzverteiler.....	153
PWD, Wärmetauscher, Dach.....	532
PWS, Wärmetauscher, vertikal.....	530

## R

Rangierpaneel, Abdeckplatte, Standschränke, MMG.....	228
Rangierpaneel, Standschränke, MM.....	228
Regenschutz, Edelstahl, Standschränke, MSST.....	233
Regenschutz, Edelstahl, Wandmontage, ASST.....	341
Regenschutz, Polyester-Wandmontage UDP/UDPT, URH.....	367
Regenschutz, Stahlblech, Wandmontage, ARF.....	340
REU, Austrittsfilter, Dach.....	556
RFU, Filterlüfter, Dach.....	550
Rohradapter, mittleres Schwenkarmsystem, S2MTA.....	495
Rohrstopfen, mittleres Schwenkarmsystem, S2MTHP.....	499
Rollen, Standschränke, LCR.....	171

## S

S1, Light swing arm system.....	480
S1MA, Adapter, schmal, leichtes Schwenkarmsystem.....	484
S1MER, Winkelstück, drehbar, leichtes Schwenkarmsystem.....	483
S1ME, Winkelstück, Kupplung, leichtes Schwenkarmsystem.....	483
S1MFC, HMI, Kupplung, leichtes Schwenkarmsystem.....	484
S1MFEC, Winkelstück, Schalttafelkupplung, leichtes Schwenkarmsystem.....	484
S1MIJ, Zwischenscharnier, leichtes Schwenkarmsystem.....	483
S1MPCH, Schalttafelkupplung, horizontal, leichtes Schwenkarmsystem.....	485
S1MPCV, Schalttafelkupplung, vertikal, leichtes Schwenkarmsystem.....	485
S1MRCAK, Ersatzkappe, rechteckig, leichtes Schwenkarmsystem.....	488
S1MRCREK, Ersatzkappe, Reduzierstück, leichtes Schwenkarmsystem.....	489
S1MRCRK, Ersatzkappe, rund, leichtes Schwenkarmsystem.....	488
S1MRE, Winkelstück, Reduzierstück, leichtes Schwenkarmsystem..	485
S1MRHK, Ersatz-Hardwaresatz, leichtes Schwenkarmsystem.....	489
S1MRL, Aluminium, Drehbegrenzer, Begrenzerschwenkarmsystem.	487
S1MSJ, Verbindungsstück, leichtes Schwenkarmsystem.....	486
S1MSLAA, Lichtsignaladapter, rechteckig, leichtes Schwenkarmsystem.....	487
S1MSLA, Lichtsignaladapter, rund, leichtes Schwenkarmsystem.....	487
S1MSLARE, Lichtsignaladapter, Reduzierstück, leichtes Schwenkarmsystem.....	488
S1MTBB, Montageelement, drehbar, leichtes Schwenkarmsystem...	486
S1MT, Profil, Bedienerarm, leichtes Schwenkarmsystem.....	482
S1MWF, Basis-/Wandmontageelement, leichtes Schwenkarmsystem.....	486
S1MWJH, Wandscharnier, horizontal, leichtes Schwenkarmsystem.....	482
S1MWJV, Wandscharnier, vertikal, leichtes Schwenkarmsystem.....	482
S2M10VP, Standfuß mit vertikaler Bewegung, mittleres Schwenkarmsystem.....	498
S2MA48, Flanschadapter für 48-mm-Rundrohr, mittleres Schwenkarmsystem.....	497
S2MAA, Adapter, rechteckig, mittleres Schwenkarmsystem.....	496
S2MACB, Kupplung, nach hinten geneigt, mittleres Schwenkarmsystem.....	495
S2MACF, Kupplung, nach vorn geneigt, mittleres Schwenkarmsystem.....	496
S2MBC, Basiskupplung, mittleres Schwenkarmsystem.....	496
S2, Medium swing arm system.....	490
S2MER, Winkelstück, drehbar, mittleres Schwenkarmsystem.....	494
S2ME, Winkelstück, mittleres Schwenkarmsystem.....	493
S2MFC48, Flanschkupplung für 48-mm-Rundrohr, mittleres Schwenkarmsystem.....	497
S2MFC, HMI-Kupplung, mittleres Schwenkarmsystem.....	494
S2MFEC, Winkelkupplung, mittleres Schwenkarmsystem.....	495

S2MIJ, Zwischenscharnier, mittleres Schwenkarmsystem .....	494	Scharniere, Für DABP/DPCP Klemmenkästen, DSHI .....	413	Schrank, Wandmontage, Stahlblech, eintürig, MAS .....	262	Sicherungslasttrennschalter, 400–630A, 60-mm-System .....	625
S2MLSAE, Lichtsignaladapter, rechteckig, mittleres Schwenkarmsystem .....	498	Scharniere, Für DABP/DPCP Klemmenkästen, DSHI .....	423	Schrank, Wandmontage, Stahlblech, Paneel, MAP .....	278	Sichtfenster, Edelstahl, Gefahrenbereich, EXWK .....	379
S2MLSAR, Lichtsignaladapter, rund, mittleres Schwenkarmsystem .....	499	Scharniere, für Frontpaneele, Polyester-Wandmontage, UHS .....	352	Schrauben, Clip-on-Käfigmuttern, CNS .....	117	Sichtfenster, Montagesatz, ADAMK/ADABMK .....	186
S2MPBS, Kleiner Standfuß, mittleres Schwenkarmsystem .....	498	Scharniere, für OABP/OPCP-Klemmenkästen, OHI .....	418	Schrauben, Clip-on-Käfigmuttern, CNS .....	606	Sichtfenster, Montagesatz, ADAMK/ADABMK .....	320
S2MRB, Drehbares Montageelement, mittleres Schwenkarmsystem .....	492	Scharniere, für OABP/OPCP-Klemmenkästen, OHI .....	428	Schrauben, Extrude-Tite, CNT .....	117	SMP, Montageplatte, galvanisiertes Stahlblech, Klemmenkasten SABP/SPCP .....	412
S2MRL, Drehbegrenzer, mittleres Schwenkarmsystem .....	499	Scharniere, für STB-Klemmenkästen, STBH .....	397	Schrauben, Extrude-Tite, CNT .....	606	Sockel, Aluminium, Standschränke, PFAL .....	250
S2MSJ, Verbindungsstück, mittleres Schwenkarmsystem .....	492	Schloss, Edelstahl, Wandmontage, ALLS .....	328	Schrauben, Extrude-Tite, Edelstahl, CNTS .....	117	Sockel, belüftet, Stahlblech, Vorder- und Rückseite, Standschränke, PV .....	167
S2MTA, Rohradapter, mittleres Schwenkarmsystem .....	495	Schloss, Einsätze, Standschränke, LI .....	196	Schrauben, Flügel für OABP/OPCP-Klemmenkästen, OLW .....	419	Sockel, Boden, Aluminium, Standschränke, PGM .....	250
S2MTHP, Rohrstopfen, mittleres Schwenkarmsystem .....	499	Schloss, Einsätze und Zylinder für LLH, Standschränke, LHC .....	197	Schrauben, Flügel für OABP/OPCP-Klemmenkästen, OLW .....	429	Sockel, Edelstahl, Pulte, MSNS .....	465
S2MT, Profil, Bedienerarm, mittleres Schwenkarmsystem .....	492	Schloss, Einsätze und Zylinder, Polyester-Wandmontage, LSSU .....	364	Schrauben, Phillips, CHS .....	150	Sockel, Edelstahl, Seiten, Standschränke, PSS .....	170
S2MWF, Boden-/Wandflansch, mittleres Schwenkarmsystem .....	497	Schloss, Einsätze, verchromt, Wandmontage, ALIS .....	328	Schwenkrahmen 48,3 cm, 180°-Scharniere, Standschränke, ESFH .....	144	Sockel, Edelstahl, Vorder- und Rückseite, Standschränke, PFS .....	169
S2MWJH, Wandscharnier, horizontal, mittleres Schwenkarmsystem .....	493	Schloss, Einsätze, verchromt, Wandmontage, ALIS .....	473	Schwenkrahmen 48,3 cm, Gehäuseträger, Standschränke, SFSU .....	145	Sockel, Edelstahl, Wandmontage, MSVS .....	316
S2MWJV, Wandscharnier, vertikal, mittleres Schwenkarmsystem .....	493	Schloss, Griff, Wandmontage, ALT .....	329	Schwenkrahmen 48,3 cm, halbhoch, Standschränke, SFCP .....	146	Sockelkombinationsprofile, Standschränke, PCP .....	168
SABP, Klemmenkasten, ABS .....	410	Schloss, Hebegegriff, Standschränke, LLH .....	196	Schwenkrahmen 48,3 cm, halbhoch, Standschränke, SFCP .....	307	Sockel, Stahlblech, Seiten, Pulte, PST .....	465
Sammelschienenadapter, 25A, 60-mm-System .....	620	Schloss, Hebegegriff, Standschränke, LLH .....	197	Schwenkrahmen 48,3 cm, mittig montiert, Standschränke, ESFM .....	138	Sockel, Stahlblech, Seiten, Standschränke, PS .....	168
Sammelschienenadapter, 25A, abnehmbarer Deckel, 60-mm-System .....	618	Schloss, Schwenkhebelgriff, Polyester-Wandmontage, UDH .....	353	Schwenkrahmen 48,3 cm, Montageplatte, Standschränke, SFMP .....	145	Sockel, Stahlblech, Seiten, Wandmontage, PA .....	315
Sammelschienenadapter, 25A, Kabel, 60-mm-System .....	620	Schloss, Schwenkhebelgriff, Polyester-Wandmontage, UDH .....	364	Schwenkrahmen 48,3 cm, Seitenmontage, Standschränke, ESFS .....	140	Sockel, Stahlblech, Vorder- und Rückseite, Standschränke, PF .....	166
Sammelschienenadapter, 32A, abnehmbarer Deckel, 60-mm-System .....	619	Schloss, T-Griff, Standschränke, LLTH .....	198	Schwenkrahmen 48,3 cm, Standschränke, ESFC .....	136	Sockel, Stahlblech, Vorder- und Rückseite, Standschränke, PF .....	464
Sammelschienenadapter, 32A, Kabel, 60-mm-System .....	621	Schloss, Vorhängeschlossabdeckung, Wandmontage, PLC .....	329	Schwenkrahmen 48,3 cm, transversale Stützleisten, Standschränke, ESFB .....	144	Sockel, Stahlblech, Vorder- und Rückseite, Wandmontage, P .....	315
Sammelschienenadapter, 32A, Kabel, 60-mm-System .....	623	Schloss, Wandmontage, ALL .....	328	Schwenkrahmen 48,3 cm, transversale Winkel, Standschränke, SFBP .....	146	SPDEG, Trennwand, Dichtung, EMV, Standschränke .....	257
Sammelschienenadapter, 32A, Klemme, 60-mm-System .....	622	Schloss, Wandmontage, ALL .....	472	Schwenkrahmen 48,3 cm, transversale Winkel, Standschränke, SFBP .....	147	SPD EMV, Trennwand, EMV, Standschränke .....	256
Sammelschienenadapter, 45A, abnehmbarer Deckel, 60-mm-System .....	619	Schlüssel, LSK .....	198	Schwenkrahmen 48,3 cm, transversale Winkel, Standschränke, SFBP .....	308	SPDG, Trennwand, Dichtung, Standschränke .....	219
Sammelschienenadapter, 63A, Kabel, 60-mm-System .....	621	Schlüssel, LSK .....	329	Schwenkrahmen 48,3 cm, transversale Winkel, Standschränke, SFBP .....	144	SPDS, Trennwand, Standschränke .....	219
Sammelschienenadapter, 80A, 60-mm-System .....	622	Schneidemaschine, NCCUT .....	634	Schwenkrahmen 48,3 cm, Türarretierung, Standschränke, ESFD .....	144	SPD, Trennwand, Standschränke .....	218
Sammelschienenadapter, 80A, Klemme, 60-mm-System .....	623	Schrank, Standschränke, 48,3 cm, Stahlblech, anreihbar, MCI .....	42	SCP, Blindstopfen, Klemmenkästen SABP/SPCP .....	413	SPMA, Seitenwände, Aluminium .....	249
Sammelschienenadapter, 80A, Klemme, 60-mm-System .....	623	Schrank, Standschränke, Aluminium, Doppelwand, anreihbar, ECOM .....	234	Seismic kit, floor standing, SBK .....	158	SPME, Seitenwände, EMV, Standschränke .....	256
Sammelschienenadapter, 160A, 60-mm-System .....	624	Schrank, Standschränke, Doppelwand, Aluminium, kompakt, EKOM .....	238	Seitenwände, Aluminium, SPMA .....	249	SPM, Seitenwände, Stahlblech, Standschränke .....	214
Sammelschienenadapter, 200–250A, universell, 60-mm-System .....	625	Schrank, Standschränke, Edelstahl, anreihbar, doppeltürig, MCDS .....	66	Seitenwände, Edelstahl, Standschränke, SPMS .....	215	SPMS, Seitenwände, Edelstahl, Standschränke .....	215
Sammelschienenadapter, 250A, 60-mm-System .....	624	Schrank, Standschränke, Edelstahl, kompakt, doppeltürig, EKDS .....	82	Spraydose, BFP .....	607	Spül-/Drucksystem, Edelstahl, Gefahrenbereich, HLA1 .....	382
Sammelschienenhalter, Anschluss, 60-mm-System .....	614	Schrank, Standschränke, Edelstahl, kompakt, eintürig, EKSS .....	76	Spül-/Drucksystem, Edelstahl, Gefahrenbereich, HLA3 .....	383	Spülsystem, Edelstahl, Gefahrenbereich, HLA3 .....	383
Sammelschienenhalter, PE/N, 60-mm-System .....	613	Schrank, Standschränke, Einfachwand, Aluminium, kompakt, EKOM-SW .....	242	SSC, Edelstahlreiniger .....	607	SSTBH, Scharniere, Edelstahl, für SSTB-Klemmenkästen .....	397
Sammelschienenhalter, universell, 60-mm-System .....	613	Schrank, Standschränke, EMV, anreihbar, eintürig, MCSE .....	252	SSTB, Klemmenkasten, Edelstahl .....	390	SSTB, Klemmenkasten, Edelstahl .....	390
Sammelschienen, Kupfer, verzinkt, 60-mm-System .....	615	Schrank, Standschränke, PC, Stahlblech, anreihbar, MCM .....	434	STBH, Scharniere, für STB-Klemmenkästen .....	397	STBH, Scharniere, für STB-Klemmenkästen .....	397
SBK, Seismic kit, floor standing .....	158	Schrank, Standschränke, Stahlblech, anreihbar, doppeltürig, MCD .....	24	STB, Klemmenkasten, Stahlblech .....	388	Steckdose mit integrierter Sicherung, LPS .....	604
SCE, Gland plate, section profile for cable entry, floor standing .....	225	Schrank, Standschränke, Stahlblech, anreihbar, eintürig, MCS .....	12	Steckverbinder, Buchse, LTSL-Leuchten, COF-L .....	600	Steckverbinder, Stecker, LTSL-Leuchten, COM-L .....	600
Schalttafelkupplung, horizontal, leichtes Schwenkarmsystem, S1MPCH .....	485	Schrank, Standschränke, Stahlblech, halbkompakt, doppeltürig, MKD .....	54	Stellwerksatz, Haupt Tür, Standschränke, FMD .....	202	Stellwerksatz, Slave-Tür, Standschränke, FMS .....	203
Schalttafelkupplung, vertikal, leichtes Schwenkarmsystem, S1MPCV .....	485	Schrank, Standschränke, Stahlblech, halbkompakt, eintürig, MKS .....	46	Stellwerksatz, Stellantrieb, Standschränke, FMA .....	202	Stellwerksystem, Stellantrieb, Standschränke, FMA .....	202
Scharniere, 180°-Öffnung, Edelstahl, Wandmontage, MMHS .....	324	Schrank, Standschränke, Stellwerk, Stahlblech, anreihbar, MCF .....	36	Scharniere, 180°-Öffnung, Wandmontage, MMH .....	324		
Scharniere, 180°-Öffnung, Wandmontage, MMH .....	324	Schrank, Wandmontage, Edelstahl, doppeltürig, ADR .....	290				
Scharniere, Edelstahl, für SSTB-Klemmenkästen, SSTBH .....	397	Schrank, Wandmontage, Edelstahl, eintürig, ASR .....	282				
Scharniere, für Aluminium-Klemmenkästen HALP, HHI .....	400	Schrank, Wandmontage, EMV, eintürig, MASE .....	374				
Scharniere, für Aluminium-Klemmenkästen HALP, HHI .....	404	Schrank, Wandmontage, HD, Edelstahl, eintürig, HDW .....	368				
Scharniere, Für DABP/DPCP Klemmenkästen, DSHI .....	409	Schrank, Wandmontage, Polyester, kompakt, UCP/UCPT .....	342				
		Schrank, Wandmontage, Polyester, modular, UDP/UDPT .....	354				
		Schrank, Wandmontage, Schrägdach, Edelstahl, eintürig, AFS .....	294				
		Schrank, Wandmontage, Stahlblech, doppeltürig, MAD .....	272				

## T

Tastaturauszug-Scharnier, DPK.....	211
Tastaturauszug-Scharnier, Standschränke, UKT.....	185
TB13G, Blindplatten, Kunststoff, grau, DIN-Steckplätze.....	123
TB13G, Blindplatten, Kunststoff, grau, DIN-Steckplätze.....	313
Teiltürsystem, belüftete obere und untere Paneele, Standschränke, DPCV.....	207
Teiltürsystem, obere und untere Paneele, Standschränke, DPC.....	207
Teiltürsystem, Paneel, Standschränke, DPP.....	209
Teiltürsystem, Teil Tür, Standschränke, DP.....	208
Teiltürsystem, vertikaler Mittelsteg, Standschränke, CDV.....	206
Teiltürsystem, vertikales Paneel, Standschränke, DPB.....	210
Teiltürsystem, waagrechter Mittelsteg für MKS, Standschränke, CDHK.....	206
Teiltürsystem, waagrechter Mittelsteg, Standschränke, CDH.....	206
Thermostat, Aluminium, Gefahrenbereich, HLHERMNC.....	575
Thermostat, Aluminium, Gefahrenbereich, HLTSTAT.....	575
Thermostat, dual, ETR203.....	571
Thermostat, ETR.....	569
Thermostat, feste Regulierung, EFR.....	568
Thermostat, Wechsler, ETR200.....	570
TLCF, 48,3 cm-Frontpaneel mit TLC-Befestigung.....	603
TLC, Leuchte TLC, kompakt.....	601
TLCL, Leuchte TLC, LED, kompakt.....	602
TLCS, Türkontaktschalter, mit Kabel, für TLC/TLCL-Leuchten.....	602
TL, Leuchte TL.....	603
TN, Muttern, Druckknopf für Telequick-Montageplatten.....	304
TN, Muttern, Druckknopf für Telequick-Montageplatten.....	349
TN, Muttern, Druckknopf für Telequick-Montageplatten.....	361
TNS2, Isolator, Kunststoff, PE/Neutral.....	611
Transporthalterung, Schwenkrahmen, ESFT.....	145
Trennwand, Befestigungswinkel, CCJ.....	219
Trennwand, Befestigungswinkel, CCJ.....	257
Trennwand, Dichtung, EMV, Standschränke, SPDEG.....	257
Trennwand, Dichtung, Standschränke, SPDG.....	219
Trennwand, EMV, Standschränke, SPD EMV.....	256
Trennwand, Pulte MPC, SGPZ.....	463
Trennwand, Standschränke, SPD.....	218
Trennwand, Standschränke, SPDS.....	219
Tür, 180°-Scharniere, Standschränke, DHN.....	179
Türarretierung, Standschränke, DSTP.....	182
Türarretierung, UDP/UDPT, UDS.....	365
Türarretierung, Wandmontage, ADO.....	325
Tür, Dokumentablage, Kunststoff, DRA.....	183
Tür, Dokumentablage, Kunststoff, DRA.....	326
Tür, Dokumentablage, Kunststoff, DRA.....	612
Tür, Dokumentablage, Stahlblech, Standschränke, DRB.....	183
Tür, Dokumentablage, Stahlblech, Standschränke, DRB.....	183
Tür, Dokumentablage, Stahlblech, Standschränke, DRB.....	612
Tür, Dokumentablage, Stahlblech, Standschränke, DRB.....	612

Tür, Horizontalprofile, Standschränke, DCP.....	184
Tür, Horizontalprofile, Wandmontage, DHP.....	327
Tür, Kabelraum, Stahlblech, Standschränke, DPA.....	210
Türkontaktschalter, LED-Leuchten, ELD.....	598
Türkontaktschalter, mit Kabel, für TLC/TLCL-Leuchten, TLCS.....	602
Türkontaktschalter, Standschränke, DSW.....	185
Türkontaktschalter, Standschränke, DSW.....	603
Türkontaktschalter, Wandmontage, ADSW.....	325
Türkontaktschalter, Wandmontage, ADSW.....	604
Tür, mit Aufsatz, Stahlblech, Standschränke, DNSR.....	227
Tür, Montagesatz, Edelstahl, DNMS.....	179
Tür, Montagesatz, Stahlblech, DNMS.....	179
Tür, Räder, Standschränke, DW.....	182
Türschalter, Gefahrenbereich, LEDHLSW.....	380
Tür, schlicht, Edelstahl, Standschränke, DNSS.....	177
Tür, schlicht, Stahlblech, Standschränke, DN.....	176
Tür, Seite, Stahlblech, Standschränke, DNS.....	180
Tür, Teil, Monitor, Stahlblech, Standschränke, DPM.....	211
Tür, transparent, Aluminium, Wandmontage, ADA/ADAB.....	186
Tür, transparent, Aluminium, Wandmontage, ADA/ADAB.....	320
Tür, transparent, EMV, Standschränke, DNGE.....	256
Tür, transparentes Acrylglas, Stahlblech, Wandmontage, ADT.....	317
Tür, transparentes Sicherheitsglas, Edelstahl, Wandmontage, ADCS.....	319
Tür, transparentes Sicherheitsglas, Stahlblech, Standschränke, DNG.....	178
Tür, transparentes Sicherheitsglas, Stahlblech, Wandmontage, ADC.....	318
Tür, unterstützt, Standschränke, DPSL.....	182
Tür, Vertikalprofile, Wandmontage, MMDP.....	326
Tür, Vertikalprofile, Wandmontage, MMDP.....	473
Türzeichnungsablage, Standschränke, DDK.....	184

## U

UAF, DIN-Bodenadapterrahmen, Polyester-Wandmontage UDP/UDPT.....	363
UAV, Lüftung, Polyester-Wandmontage UDP/UDPT.....	366
UCD, Montageplatte, Winkel, Tiefenverstellungssatz, Polyester-Wandmontage UCP/UCPT.....	349
UCK, Kombinationsdichtung, Polyester-Wandmontage UDP/UDPT.....	365
UCP, Kombinationsprofil, Polyester-Wandmontage UDP/UDPT.....	365
UCP/UCPT, Schrank, Wandmontage, Polyester, kompakt.....	342
UDE, Anreihensatz, Tiefe, Polyester-Wandmontage UDP/UDPT.....	366
UDH, Schloss, Schwenkhebelgriff, Polyester-Wandmontage.....	353
UDH, Schloss, Schwenkhebelgriff, Polyester-Wandmontage.....	364
UDP/UDPT, Schrank, Wandmontage, Polyester, modular.....	354
UDS, Türarretierung, UDP/UDPT.....	365
UFCP, Norm-Profilssystem, Frontplatte, UCP/UCPT-Polyester-Wandmontage.....	350

UFCP, Norm-Profilssystem, Frontplatte, UCP/UCPT-Polyester-Wandmontage.....	350
UFCP, Norm-Profilssystem, Frontplatte, UCP/UCPT-Polyester-Wandmontage.....	352
UHS, Scharniere, für Frontpaneele, Polyester-Wandmontage.....	352
UICP, individuelle Frontplatte, UCP/UCPT-Polyester-Wandmontage..	351
UICP, individuelle Frontplatte, UCP/UCPT-Polyester-Wandmontage..	351
UID, Innentür, Polyester, UDP/UDPT.....	364
UKT, Tastaturauszug-Scharnier, Standschränke.....	185
UMF, Norm-Profilssystem, Montagerahmen, UCP/UCPT-Polyester-Wandmontage.....	349
UMF, Norm-Profilssystem, Montagerahmen, UCP/UCPT-Polyester-Wandmontage.....	362
UMPP, Montageplatte, Pertinax, Polyester.....	348
UMPP, Montageplatte, Pertinax, Polyester.....	360
UMPS, DIN-Boden, Polyester-Wandmontage UDP/UDPT.....	363
UMPT, Montageplatte, Telequick, Polyester.....	348
UMPT, Montageplatte, Telequick, Polyester.....	361
UMPZ, Montageplatte, galvanisiertes Stahlblech, Polyester.....	348
UMPZ, Montageplatte, galvanisiertes Stahlblech, Polyester.....	360
UPD, Montageplatte, Winkel, Tiefenverstellungssatz, Polyester-Wandmontage UDP/UDPT.....	361
UPP, Sockel, UDP-Polyester-Wandmontage.....	363
UPVD, Lüftung, Polyester-Wandmontage UCP/UCPT.....	353
URH, Regenschutz, Polyester-Wandmontage UDP/UDPT.....	367
UVT, 48,3 cm-Lüftungsmodul, mit Thermostat.....	155
UWB, Wandbefestigungsglaschen, Regenschutz, UDP/UDPT-Polyester-Wandmontage.....	362
UWMB, Wandbefestigungsglaschen, UCP/UCPT-Polyester-Wandmontage.....	352

## V

VBD, Profile, Tiefentrennung.....	115
VBK, Profile, vertikale und Tiefentrennung, Winkel.....	115
VB, Profile, vertikale Trennung.....	115
Verbindungsstück, leichtes Schwenkarmsystem, S1MSJ.....	486
Verbindungsstück, mittleres Schwenkarmsystem, S2MSJ.....	492
Verglaste Türen aus Edelstahl, DNCS.....	178
VHL, Vortex-Kühler, Edelstahl, Gefahrenbereich.....	536
Vortex-Kühler, BP.....	522
Vortex-Kühler, Edelstahl, Gefahrenbereich, VHL.....	536
Vortex-Kühler, hohe Temperaturen, HT.....	526
Vortex, Luftregulierungssatz, PLFR.....	528
Vortex, Luftverteilungssatz, BPA.....	528
Vortex, Schalldämpfer, BPS.....	529
Vortex, seitlicher Montagesatz, BPF.....	529
Vortex, Thermostatsatz, BPT.....	528
VSF, Ablage, 48,3 cm-Befestigung.....	152
VTS, Ablage, ausziehbar, 48,3 cm-Befestigung.....	152

## W

Wandbefestigungsglaschen, DABP/DPCP-Klemmenkästen, DFL.....	409
Wandbefestigungsglaschen, DABP/DPCP-Klemmenkästen, DFL.....	423
Wandbefestigungsglaschen, Edelstahl, Wandmontage, AWS.....	313
Wandbefestigungsglaschen, Edelstahl, Wandmontage, AWS.....	396
Wandbefestigungsglaschen, Hygieneausführung, Wandmontage, AWHD.....	372
Wandbefestigungsglaschen, OABP/OPCP-Klemmenkästen, OFL.....	418
Wandbefestigungsglaschen, OABP/OPCP-Klemmenkästen, OFL.....	428
Wandbefestigungsglaschen, Regenschutz, UDP/UDPT-Polyester-Wandmontage, UWB.....	362
Wandbefestigungsglaschen, SABP/SPCP-Klemmenkästen, SFL.....	413
Wandbefestigungsglaschen, UCP/UCPT-Polyester-Wandmontage, UWMB.....	352
Wandbefestigungsglaschen, verzinkter Stahl, Wandmontage, AW.....	313
Wandbefestigungsglaschen, verzinkter Stahl, Wandmontage, AW.....	396
Wandbefestigungswinkel, Edelstahl, Standschränke, CCBS.....	171
Wandbefestigungswinkel, Standschränke, CCB.....	171
Wandmontage, Edelstahl, ZONEX-Gehäuse, EEX-WM.....	378
Wandscharnier, horizontal, leichtes Schwenkarmsystem, S1MWJH.....	482
Wandscharnier, horizontal, mittleres Schwenkarmsystem, S2MWJH.....	493
Wandscharnier, vertikal, leichtes Schwenkarmsystem, S1MWJV.....	482
Wandscharnier, vertikal, mittleres Schwenkarmsystem, S2MWJV.....	493
Winkel, EKS/EKD kompakte Standschränke, CAK.....	114
Winkel, für Betriebskontrollpaneelle mit OICP-Anschluss, OIKS.....	479
Winkelkupplung, mittleres Schwenkarmsystem, S2MFEC.....	495
Winkelstück, drehbar, leichtes Schwenkarmsystem, S1MER.....	483
Winkelstück, drehbar, mittleres Schwenkarmsystem, S2MER.....	494
Winkelstück, Kupplung, leichtes Schwenkarmsystem, S1ME.....	483
Winkelstück, mittleres Schwenkarmsystem, S2ME.....	493
Winkelstück, Reduzierstück, leichtes Schwenkarmsystem, S1MRE.....	485
Winkelstück, Schalttafelkupplung, leichtes Schwenkarmsystem, S1MFEC.....	484
Wärmetauscher, Dach, PWD.....	532
Wärmetauscher, vertikal, PWS.....	530
Zwischenscharnier, leichtes Schwenkarmsystem, S1MIJ.....	483
Zwischenscharnier, mittleres Schwenkarmsystem, S2MIJ.....	494



Blank page with horizontal dotted lines for writing.

Blank page with horizontal dotted lines for writing.

Blank page with horizontal dotted lines for writing.

Blank page with horizontal dotted lines for writing.

Blank page with horizontal dotted lines for writing.

Blank page with horizontal dotted lines for writing.

Blank page with horizontal dotted lines for writing.

Blank page with horizontal dotted lines for writing.

Blank page with horizontal dotted lines for writing.

Blank page with horizontal dotted lines for writing.

Blank page with horizontal dotted lines for writing.

Blank page with horizontal dotted lines for writing.

Blank page with horizontal dotted lines for writing.

Blank page with horizontal dotted lines for writing.



Um unser Ziel einer kontinuierlichen Entwicklung erfüllen zu können, behalten wir uns das Recht vor, unser Design jederzeit zu ändern. Daher kann das abgebildete Produkt vom gelieferten abweichen, jedoch entspricht dieses in jedem Fall den in der Broschüre genannten Standards. Auch wenn höchste Sorgfalt darauf verwendet wird, dass die angegebenen Informationen richtig sind, können wir keine Haftung für Fehler oder Änderungen übernehmen.

Alle Abmessungen in diesem Katalog sind in Millimeter (mm), sofern nicht anders angegeben.





[eldon.com](https://eldon.com)  
[hoffman.nVent.com](https://hoffman.nVent.com)